

Enervent hinnasto 2020



ENERVENT OHJAUSVAIHTOEHDOT



eAir



eWind

Ohjausominaisuuksien vertailu

	eAir	eWind
Puhallinnopeuksien valinta	Käyttötilanteiden mukaan	Neljä tilaa
Tuloilman lämpötilan asetus	✓	✓
Sähköisen jälkilämmittimen ohjaus	✓	✓
Ylipaineistus (takkakytin)	✓	✓
Hälytykset ja huoltomuistutukset	✓	✓
Kosteusohjaus	✓	✓
Mahdollisuus kytkeä kaksi paneelia samaan laitteeseen	✓	✓
Jäähdytyksen talteenotto	Automaattinen	Automaattinen
KNX-liitettävyyttä	✓	✓
Käyttöönottoparametrien asettaminen	✓	✓
CHG-liuospumppun päälle/pois-ohjaus	✓	✓
GWC-sulkupellin moottorin päälle/pois-ohjaus	✓	✓
CHG-laitteiden 3-tieventtiilin ohjaus	✓	✓
Liuospumppujen verryttely seisonta-aikana	✓	✓
Lämmönsiirtimen verryttely seisonta-aikana	✓	✓
ModBus RTU	✓	✓
Modbus TCP/IP	✓	
Lämmön talteenoton portaaton ohjaus	✓	✓
Sulkupeltimoottorin ohjaus	✓	✓
Sähköisen esilämmittimen ohjaus	✓	✓
Nestekiertoisen esilämmittimen/jäähdyttimen ohjaus	✓	✓
Vesilämmityspatterin ohjaus	✓	✓
Eco-tila	✓	✓
Vesijäähdytyspatterin ohjaus	✓	✓
Tehostustoiminto	✓	✓
Mittausten tarkastelu	✓	✓
Hiilidioksiditehostus	✓	✓
Aikaohjelmat	✓	
Kesäyöjäähdytys	✓	
Lämpötilatehostus	✓	
Kompensointitoiminto: liesituuletin/keskuspölynimuri	✓	✓
Vakiokanavapaineohjaus		
Internet-käyttöliittymä	✓	
Yliaikaohjaus	✓	
Ohjattu asetustoiminto	✓	

- ✓ Tämä ominaisuus on aina laitteessa
- ✓ Tämä ominaisuus on saatavilla lisävarusteen kautta

SISÄLLYSLUETTELO

MALLIT JA LYHENTEET	4
TUOTEVALINTATAULUKKO KERROSTALOKONEET	5
TUOTEVALINTATAULUKKO PIENTALOKONEET	6
TUOTEVALINTATAULUKKO ILMANKÄSITTELYLAITTEET 170-800 l/s	8
KERROSTALOKONEET	11
PINION 65 l/s	12
ALTA 80 l/s.....	14
SALLA 100 l/s	16
LIESIKUVUT	18
PIENTALOKONEET	21
SALLA 100 l/s	22
PINGVIN XL 130 l/s	24
PANDION 125 l/s.....	26
LTR-3 90 l/s	28
KOTILÄMPÖ	30
ILMANKÄSITTELYLAITTEET 170-800 l/s	32
PELICAN Z 180 l/s	34
PEGASOS Z 370 l/s	36
PALLAS 800 l/s	38
LTR-5 Z 190 l/s	40
LTR-7 Z 360 l/s	42
TARVIKKEET	45
CHG-PAKETIT - ESILÄMMITYS JA -JÄÄHDYTYS MAALIUOKSELLE	46
CV-SÄHKÖISET PYÖREÄT KANAVALÄMMITTIMET	47
CWW-KANAVALÄMMITTIMET LÄMMITYSVEDELLE	48
CWK-KANAVALÄMMITTIMET JÄÄHDYTYSVEDELLE	48
LAF-ILMANKUIVAAJAT	49
VARAOSAT	51
PLAZA, PICCOLO, LIGGOLO, PINION.....	52
SALLA	53
PINGVIN.....	54
NEO.....	55
PINGVIN KOTILÄMPÖ	56
KOTILÄMPÖ eWIND	57
PINGVIN XL	58
PANDION	59
PELICAN	60
PEGASOS	61
PEGASOS XL	62
PALLAS.....	63
LTR-2	64
ALTA	65
LTR-3	66
LTR-4.....	67
LTR-6.....	68
LTR-7	70
LTR-7-XL.....	71
FENIX.....	72
PERFEKT, TULIKIVI AEROMATIK 23, ELEXIVENT	72
LIESIKUVUT	73
MCC-OHJAUS	74
AC-OHJAUS.....	74
ECC-OHJAUS.....	75
EDA-OHJAUS.....	76
eAir-OHJAUS	77
eWind-OHJAUS	78
MITSUBISHI KYLMÄ	79
PALVELUT.....	79
YHTEYSTIEDOT	80

MALLIT JA LYHENTEET



eWind



eAir

Mallit ja lyhenteet



Malli	Sähköinen jälkilämmitin	Sähköinen esilämmitin	Vesikiertoinen jälkilämmitin	Vesikiertoinen jälkijäähdytys	Kuivatus	Lämmitys ja jäähdytys lämpöpumpulla	Höyrystinpatteri jäähdytykselle
eAir E	X						
eAir E-CG	X						
eAir W			X				
eAir W-CG			X	X			
eAir W-CX			X				X
HP eAir						X	
eWind E	X						
eWind E-CG	X			X			
eWind W			X				
Arctic		X					
CHC	= Liesikupuliitäntä						

Premium lämmönsiirrin on Eurovent-sertifioitu erityisen korkean hyötysuhteen omaava pyörivä lämmönsiirrin.

Hygroσκοoppinen lämmönsiirrin on Eurovent-sertifioitu pyörivä lämmönsiirrin joka ottaa talteen myös kosteuteen sitoutunutta latenttia energiaa erikoispinnotteen ansiosta.

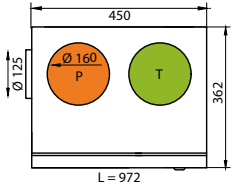
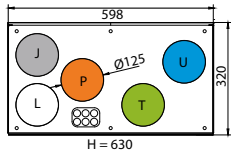
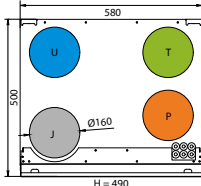
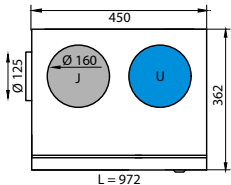
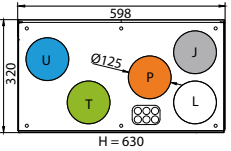
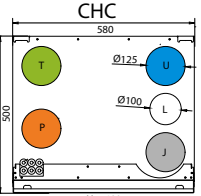
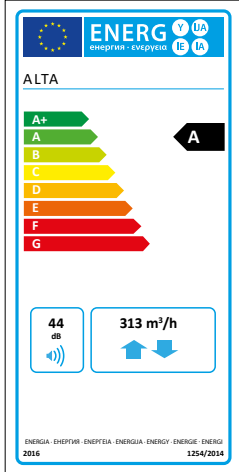
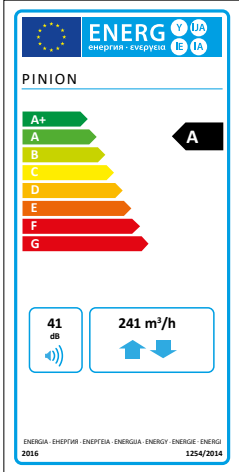
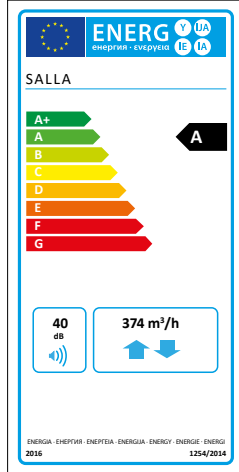

Pinion Premium on erikoisverio Pinion-ilmanvaihtokoneesta johon voi liittää Premium liesikuvun ON-asennuksena.

TUOTEVALINTATAULUKKO KERROSTALOKONEET



	ALTA	PINION	SALLA
			
Oikeakätisen laitteen mittakuva			
Vasenkätisen laitteen mittakuva			
Ilmamäärä @ 100 Pa	80 l/s	65 l/s	100 l/s
Energialuokka	A	A	A
Mitat (mm) P x L x K	965 x 450 x 362	598 x 329 x 630	580 x 500 x 490
Kätisyys	Oikea/vasen	Oikea/vasen	Oikea/vasen
Paino	40 kg	53 kg	50 kg
Kanavakoko	Ø 160 mm	Ø 125 mm	Ø160 tai Ø 125
Kanavakoko liesikupu	Ø 125 mm	Ø 125 mm	Ø 100 mm
Ohjaus	eWind appilla	eWind appilla	eWind appilla tai eAir
Jälkilämmitys	Sähkö	Sähkö	Sähkö
Sähk. jälkilämmityksen teho	800 W	800 W	400 W
Vakio vesipatteri	-	-	-
Jäähdytys	-	-	-
Vakio suodattimet	ISO ePMI 70 %/ ISO Coarse 90% (F7/M5)	ISO ePMI 70 %/ ISO Coarse 90% (F7/M5)	ISO ePMI 70 %/ ISO Coarse 90% (F7/M5)
Sijoitus	Kylmä/lämmin tila	Lämmin tila	Lämmin tila
Pistotulppa	Kyllä	Kyllä	Kyllä
Sulake	10 A	10 A	10 A
EcoDesign-merkki			

Näiden tuotteiden energia-merkintätiedot on määritelty paikallisella tarpeenmukaisella ohjauksella. Paikallisella tarpeenmukaisella ohjauksella tarkoitetaan, että ilmanvaihtokone säättää jatkuvasti puhallinnopeutta tai -nopeuksia ja ilmavirtoja useamman kuin yhden anturin avulla. Muista kytkeä kaikki paikalliset anturit (joista osa myydään lisävarusteina), jotta ilmoitettu energiatehokkuusluokka toteutuu.

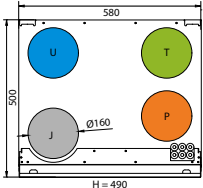
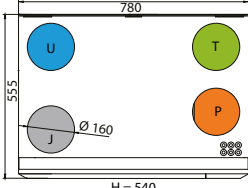
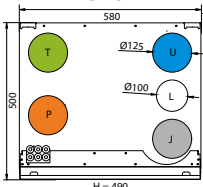
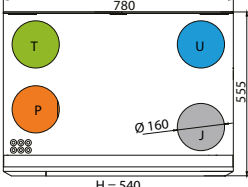
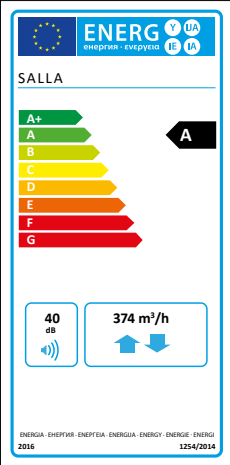
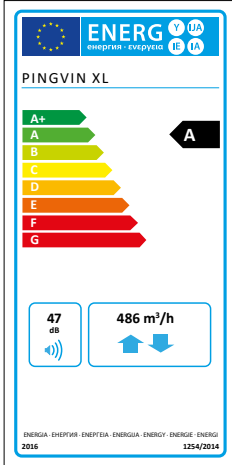
TUOTEVALINTATAULUKKO PIENTALOKONEET

	SALLA	PINGVIN XL
		
Oikeakätisen laitteen mittakuva		
Vasenkäätisen laitteen mittakuva		
Ilmamäärä @ 100 Pa	100 l/s	130 l/s
Energialuokka	A	A
Mitat (mm) P x L x K	580 x 500 x 490	780 x 555 x 540
Kätisyys	Oikea/vasen	Oikea/vasen
Paino	50 kg	63 kg
Kanavakoko	Ø160 tai Ø 125	Ø 160 mm
Kanavakoko liesikupu	Ø 100 mm	Ø 125 mm
Ohjaus	eWind appilla tai eAir	eWind appilla tai eAir
Jälkilämmitys	Sähkö	Sähkö tai vesi
Sähk. jälkilämmityksen teho	400 W	800 W
Vakio vesipatteri	-	-
Jäähdytys	-	-
Vakio suodattimet	ISO ePM1 70 %/ ISO Coarse 90% (F7/M5)	ISO ePM1 70 %/ISO Coarse 90% (F7/M5)
Sijoitus	Lämmin tila	Lämmin tila
Pistotulppa	Kyllä	Kyllä
Sulake	10 A	10 A
EcoDesign-merkki		



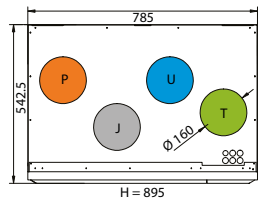
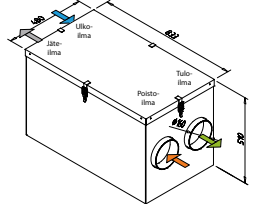
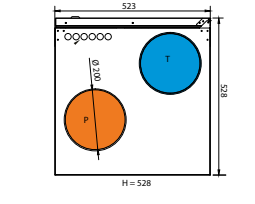
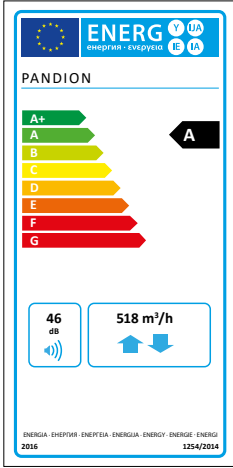
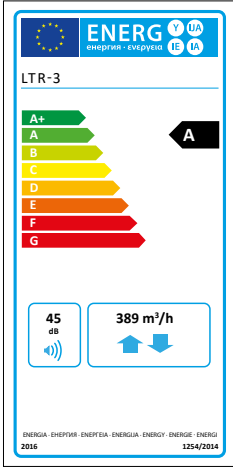
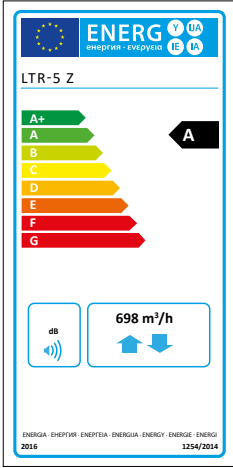

Näiden tuotteiden energiamerkintätiedot on määritetty paikallisella tarpeenmukaisella ohjauksella. Paikallisella tarpeenmukaisella ohjauksella tarkoitetaan, että ilmanvaihtokone säättää jatkuvasti puhallinnopeutta tai -nopeuksia ja ilmavirtoja useamman kuin yhden anturin avulla. Muista kytkeä kaikki paikalliset anturit (joista osa myydään lisävarusteina), jotta ilmoitettu energiatehokkuusluokka toteutuu.

	PANDION	LTR-3	LTR-5 Z
			
Oikeakätisen laitteen mittakuva			
Vasenkäätisen laitteen mittakuva	-	LTR-laitteiden huoltoluukku on vakiona ylöspäin. Laitteet voidaan vaihtoehtoisesti asentaa luukku sivulle.	LTR-5 -laitteen huoltoluukku voi olla irrotettava tai saranoitu. Saranoiden paikkaa on vaihdettavissa, joten samassa rungossa on molemmat käsisyödet.
Ilmamäärä @ 100 Pa	125 l/s	90 l/s	190 l/s
Energialuokka	A	A	A
Mitat (mm) P x L x K	785 x 543 x 895 (+150)	840 x 470 x 500	1160 x 523 x 528
Kätisyys	Oikea/vasen	Oikea/vasen	Oikea/vasen
Paino	90 kg	52 kg	
Kanavakoko	Ø 160 mm	Ø 160 mm	Ø 200 mm
Kanavakoko liesikupu	-	-	-
Ohjaus	eWind appilla tai eAir	eWind appilla tai eAir	eWind appilla tai eAir
Jälkilämmitys	Sähkö tai vesi	Sähkö tai vesi	Sähkö tai vesi
Sähk. jälkilämmityksen teho	800 W	500 W	3000 W
Vakio vesipatteri	30/20°C, 2,8 kW (s)	35/25°C, 1,8 kW (k)	35/25°C, 3,1 kW (s)
Jäähdytys	Vesi	Vesi	Vesi
Vakio suodattimet	ISO ePM1 60%/ISO Coarse 80% (F7/M5)	ISO ePM1 60%/ISO Coarse 80% (F7/M5)	ISO ePM1 70%/ISO Coarse 90% (F7/M5)
Sijoitus	Lämmin/kylmä tila	Lämmin/kylmä tila	Lämmin/kylmä tila
Pistotulppa	Ei (kiinteä syöttö)	Ei (kiinteä syöttö)	Ei (kiinteä syöttö)
Sulake	10 A	10 A	16 A
EcoDesign-merkki			

Näiden tuotteiden energia-merkintätiedot on määritelty paikallisella tarpeenmukaisella ohjauksella. Paikallisella tarpeenmukaisella ohjauksella tarkoitetaan, että ilmanvaihdon nopeutta tai -nopeuksia ja ilmavirtoja useamman kuin yhden anturin avulla. Muista kytkeä kaikki paikalliset anturit (joista osa myydään lisävarusteina), jotta ilmoitettu energiatehokkuusluokka toteutuu.

(s) Sisäänrakennettu patteri
(k) Kanavapatteri

TUOTEVALINTATAULUKKO ILMANKÄSITTELYLAITTEET 170 - 800 L/S

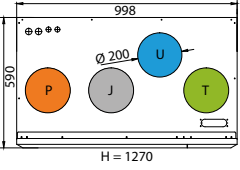
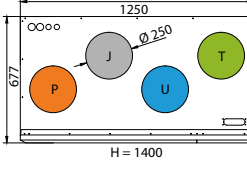
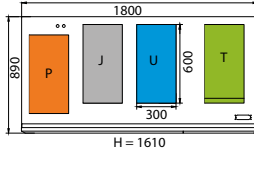
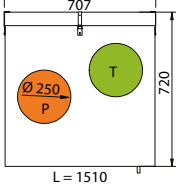
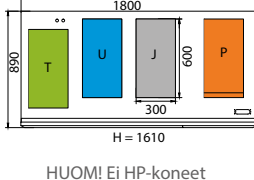
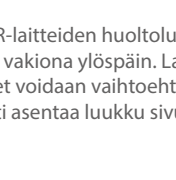
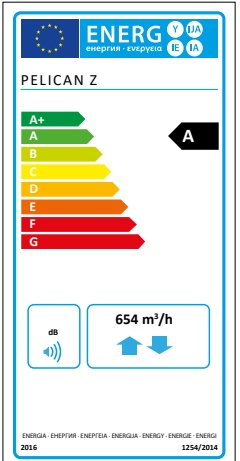
	PELICAN Z	PEGASOS Z	PALLAS	LTR-7 Z
				
Oikeakätisen laitteen mittakuva				
Vasenkätisen laitteen mittakuva	-	-		
Ilmamäärä @ 100 Pa	180 l/s	370 l/s	800 l/s	360 l/s
Energialuokka	A	A	A	A
Mitat (mm) P x L x K	998 x 590 x 1270	1250 x 677 x 1400	1800 x 890 x 1610	1 510 x 707 x 720
Kätisyys	Oikea	Oikea	Oikea	Oikea/vasen
Paino	125 kg	203 kg	450 kg	130 kg
Kanavakoko	Ø 200 mm	Ø 250 mm	300 x 600 mm	Ø 250 mm
Kanavakoko liesikupu	-	-	-	-
Ohjaus	eAir	eAir	eAir	eWind appilla tai eAir
Jälkilämmitys	Sähkö, vesi tai lämpöpumppu	Sähkö tai vesi	Sähkö, vesi tai lämpöpumppu	Sähkö tai vesi
Sähk. jälkilämmityksen teho	2 000 W	4 000 W	9 000 W	4 000 W
Vakio vesipatteri	30/20°C, 3,2 kW (s)	35/25°C, 6,4 kW (s)	35/25°C, 19,25 kW (s)	35/25°C, 7,4 kW (s)
Jäähdytys	Vesi tai lämpöpumppu	Vesi	Vesi tai lämpöpumppu	Vesi
Vakio suodattimet	ISO ePM1 60%/ISO Coarse 80% (F7/M5)	ISO ePM1 60%/ISO Coarse 80% (F7/M5)	ISO ePM1 60%/ISO Coarse 80% (F7/M5)	ISO ePM1 60%/ISO Coarse 80% (F7/M5)
Sijoitus	Lämmin tila	Lämmin tila	Lämmin tila	Lämmin/kylmä tila
Pistotulppa	Kyllä	Kyllä, paitsi E-mallit	Ei (kiinteä syöttö)	Ei (kiinteä syöttö)
Sulake	10 A, E-mallit: 16 A Lämpöpumppumallit: 16 A	10 A, E-mallit: 20 A	3x10 A, E-mallit: 3x20 A Lämpöpumppumallit: 400V3~ / 3x20 A	10 A, E-mallit: 3 x 16 A
EcoDesign-merkki				

kerrostalokoneet

PINION 65 I/s

Koneet eWind-ohjausjärjestelmällä ja -ohjainpaneelilla sekä wifi-moduulilla joka mahdollistaa applikaation käytön

Tuotenumero	LVI-numero	Tuotenimi	Sähköinen esilämmitin	Sähköinen jäkilämmitin	Vesikiertoinen jäkilämmitin	Jäähdytys- patteri	Hinta alv 0 %	Hinta alv 24 %
P13 301 0003	7935861	Pinion eWind E oikea	-	x	-	-	2 456,00	3 045,44
P13 301 0003V	7935862	Pinion eWind E vasen	-	x	-	-	2 456,00	3 045,44
P13 301 0004	7935863	Pinion eWind E Arctic oikea	x	x	-	-	2 562,00	3 176,88
P13 301 0004V	7935864	Pinion eWind E Arctic vasen	x	x	-	-	2 562,00	3 176,88
P13 302 0003	7935881	Pinion Premium eWind E ON oikea	-	x	-	-	2 558,00	3 171,92
P13 302 0003V	7935882	Pinion Premium eWind E ON vasen	-	x	-	-	2 558,00	3 171,92

Konekohtaiset lisävarusteet

Tuotenumero	LVI-numero	Tuotenimi	Hinta alv 0 %	Hinta alv 24 %
		Lisähinta premium lämmönsiirrin	63,00	78,12
		Lisähinta hygroskooppinen lämmönsiirrin	181,00	224,44
		Lisähinta sorptio lämmönsiirrin	181,00	224,44
K93 004 0090		Pinion valkoinen peitelevy	123,00	152,52
K93 004 0091		Pinion ruostumaton teräs peitelevy	135,00	167,40
K24 009 0101		Keittiökaapiston integrointilevyn asennussarja	14,00	17,36
K93 004 0205		Pinion seinä-/kattoasennuslevy valkoinen oikea	181,00	224,44
K93 004 0205V		Pinion seinä-/kattoasennuslevy valkoinen vasen	181,00	224,44
M48 030 0005		Kanavatulppa Ø 125 mm (sininen muovinen kanavatulppa)	1,00	1,24

Suodattimet

Tuotenumero	LVI-numero	Tuotenimi	Hinta alv 0 %	Hinta alv 24 %
M21 013 0242		Pinion vaihtosuodattimet ISO ePM1 70 % / ISO Coarse 90 % (F7/M5)	45,00	55,80

Kuvat

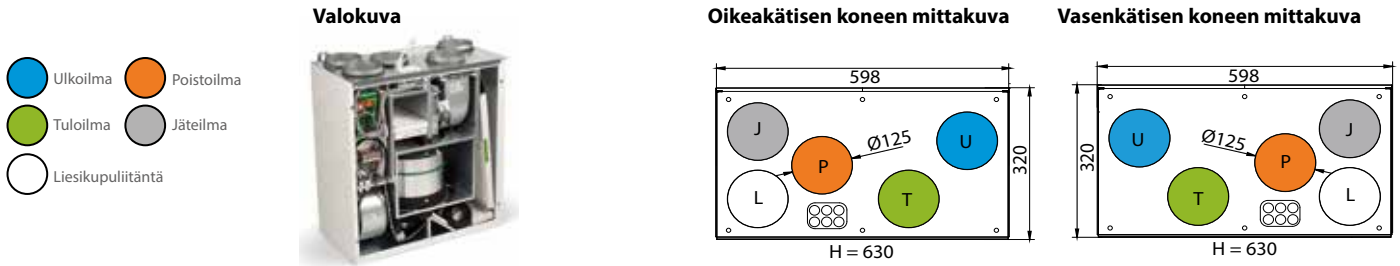

PINION LISÄVARUSTEET

Lisävarusteet eWind-ohjausjärjestelmä

Tuotenumero	LVI-numero	Tuotenimi	Hinta alv 0 %	Hinta alv 24 %
K58 004 0015	7935874	eWind ohjain. Paketti sisältää ohjaimen, pinta-asennusrasian ja 10 m kaapelin	180,00	223,20
K93 004 2001		eWind wifi-moduuli	53,00	65,72
M68 001 0025		Ohjainpaneelin kaapeli 10 m	15,00	18,60
M68 001 0003		Ohjainpaneelin kaapeli 20 m	21,00	26,04
K93 003 0004		CO ₂ hiilidioksidilähetin huoneeseen 0–10 V / 24 V	252,00	312,48
M23 010 0007		Sisäänrakennettu CO ₂ hiilidioksidianturi T8031	211,00	261,64
K93 003 0006		%RH kosteuslähetin 0–10 V / 24 V	129,00	159,96
M23 011 0002		Kosteuslähetin kanavaan KLK100	283,00	350,92
K93 003 0008		Painonappi ylipaine "takkakytkin"/tehostus	27,00	33,48
K93 003 0029		KNX väyläsovitin eWind-ohjaus	1 043,00	1 293,32

Yleiset lisävarusteet

Tuotenumero	LVI-numero	Tuotenimi	Hinta alv 0 %	Hinta alv 24 %
K93 002 0122		Sulkupeltipaketti Ø 125 mm (sis. 2 kpl sulkupelti ja 2 kpl peltimoottori 230 VAC, 4 Nm)	673,00	834,52

Työveloitukset

Tuotenumero	LVI-numero	Tuotenimi	Hinta alv 0 %	Hinta alv 24 %
H01 001 0501		Erikoistyö tehtaalla	500,00	620,00

ALTA 80 I/s

Koneet eWind-ohjausjärjestelmällä ja -ohjainpaneelilla sekä wifi-moduulilla joka mahdollistaa applikaation käytön

Tuotenumero	LVI-numero	Tuotenimi	Sähköinen jälkilämmitin	Vesikiertoinen jälkilämmitin	Jäähdytys-patteri	Hinta alv 0 %	Hinta alv 24 %
P17 301 0002	7935879	Alta eWind E oikea	x	-	-	2 462,00	3 052,88
P17 301 0002V	7935880	Alta eWind E vasen	x	-	-	2 462,00	3 052,88

Konekohtaiset lisävarusteet

Tuotenumero	LVI-numero	Tuotenimi	Hinta alv 0 %	Hinta alv 24 %
		Lisähinta premium lämmönsiirrin	63,00	78,12
		Lisähinta hygroskooppinen lämmönsiirrin	181,00	224,44
		Lisähinta sorptio lämmönsiirrin	181,00	224,44

Suodattimet

Tuotenumero	LVI-numero	Tuotenimi	Hinta alv 0 %	Hinta alv 24 %
M21 022 0142		Alta vaihtosuodattimet ISO ePM1 70 % / ISO Coarse 90% (F7/M5)	45,00	55,80

Kuvat



Valokuva



Oikeakätisen koneen mittakuva

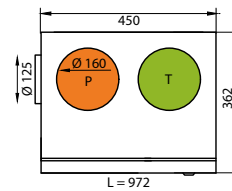

Vasenkätisen koneen mittakuva

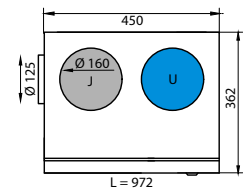

ALTA LISÄVARUSTEET

Lisävarusteet eWind-ohjausjärjestelmä

Tuotenumero	LVI-numero	Tuotenimi	Hinta alv 0 %	Hinta alv 24 %
K58 004 0015	7935874	eWind ohjain. Paketti sisältää ohjaimen, pinta-asennusrasian ja 10 m kaapelin	180,00	223,20
K93 004 2001		eWind wifi-moduuli	53,00	65,72
M68 001 0025		Ohjainpaneelin kaapeli 10 m	15,00	18,60
M68 001 0003		Ohjainpaneelin kaapeli 20 m	21,00	26,04
K93 003 0004		CO ₂ hiilidioksidilähetin huoneeseen 0-10 V / 24 V	252,00	312,48
M23 010 0007		Sisäänrakennettu CO ₂ hiilidioksidianturi T8031	211,00	261,64
K93 003 0006		%RH kosteuslähetin 0-10 V / 24 V	129,00	159,96
M23 011 0002		Kosteuslähetin kanavaan KLK100	283,00	350,92
K93 003 0008		Painonappi ylipaine "takkakytkin"/tehostus	27,00	33,48
K93 003 0029		KNX väyläsovitin eWind-ohjaus	1 043,00	1 293,32

Yleiset lisävarusteet

Tuotenumero	LVI-numero	Tuotenimi	Hinta alv 0 %	Hinta alv 24 %
K93 002 0122		Sulkupeltipaketti Ø 125 mm (sis. 2 kpl sulkupelti ja 2 kpl peltimoottori 230 VAC, 4 Nm)	673,00	834,52

Työveloitukset

Tuotenumero	LVI-numero	Tuotenimi	Hinta alv 0 %	Hinta alv 24 %
H01 001 0501		Erikoistyö tehtaalla	500,00	620,00

SALLA 100 I/s

Koneet eAir-ohjausjärjestelmällä ja -ohjainpaneelilla

Tuotenumero	LVI-numero	Tuotenimi	Sähköinen jälkilämmitin	Vesikiertoinen jälkilämmitin	Jäähdytys-patteri	Hinta alv 0 %	Hinta alv 24 %
P18 201 0002	7935875	Salla eAir E oikea	x	-	-	3 597,00	4 460,28
P18 201 0002V	7935876	Salla eAir E vasen	x	-	-	3 597,00	4 460,28
P18 201 0052	7935877	Salla eAir E CHC (liesikupuliitettä) oikea	x	-	-	3 648,00	4 399,52
P18 201 0052V	7935878	Salla eAir E CHC (liesikupuliitännällä) vasen	x	-	-	3 648,00	4 399,52

Koneet eWind-ohjausjärjestelmällä ja -ohjainpaneelilla sekä wifi-moduulilla joka mahdollistaa applikaation käytön

Tuotenumero	LVI-numero	Tuotenimi	Sähköinen jälkilämmitin	Vesikiertoinen jälkilämmitin	Jäähdytys-patteri	Hinta alv 0 %	Hinta alv 24 %
P18 301 0002	7935869	Salla eWind E oikea	x	-	-	2 703,00	3 351,72
P18 301 0002V	7935870	Salla eWind E vasen	x	-	-	2 703,00	3 351,72
P18 301 0052	7935871	Salla eWind E CHC (liesikupuliitännällä) oikea	x	-	-	2 754,00	3 414,96
P18 301 0052V	7935872	Salla eWind E CHC (liesikupuliitännällä) vasen	x	-	-	2 754,00	3 414,96

Laitekohtaiset lisävarusteet

Tuotenumero	LVI-numero	Tuotenimi	Hinta alv 0 %	Hinta alv 24 %
		Lisähinta premium lämmönsiirrin	105,00	130,20
		Lisähinta hygroskooppinen lämmönsiirrin	222,00	275,28
		Lisähinta sorptio lämmönsiirrin	222,00	275,28
K90 001 0010		Salla sisäänrakennettu vesilukko	51,00	63,24
K93 004 0202	7935742	Pingvin/Salla kattoasennuslevy oikea	155,00	192,20
K93 004 0202V	7935743	Pingvin/Salla kattoasennuslevy vasen	155,00	192,20
K93 004 0207		Salla CHC (liesikupuliitännällä) kattoasennuslevy oikea	155,00	192,20
K93 004 0207V		Salla CHC (liesikupuliitännällä) kattoasennuslevy vasen	155,00	192,20

Suodattimet

Tuotenumero	LVI-numero	Tuotenimi	Hinta alv 0 %	Hinta alv 24 %
M21 023 0142	7935886	Salla vaihtosuodattimet ISO ePM1 70 % / ISO Coarse 90% (F7/M5)	45,00	55,80

Kuvat

Salla

Valokuva



Oikeakätisen koneen mittakuva

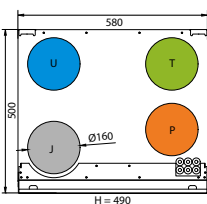

Vasenkätisen koneen mittakuva

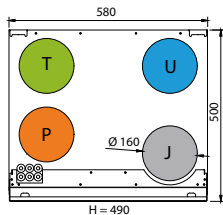

● Ulkoilma ● Poistoilma
● Tuloilma ● Jäteilma
 Liesikupuliitettä

HUOM! Sopii suoraan vanhan Pingvinin tilalle

Salla CHC

Valokuva



Oikeakätisen koneen mittakuva

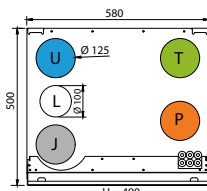

Vasenkätisen koneen mittakuva

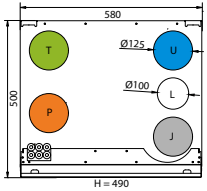

● Ulkoilma ● Poistoilma
● Tuloilma ● Jäteilma
 Liesikupuliitettä

SALLA LISÄVARUSTEET

Lisävarusteet eAir-ohjausjärjestelmä

Tuotenumero	LVI-numero	Tuotenimi	Hinta alv 0 %	Hinta alv 24 %
K58 003 0015	7935873	eAir ohjain. Paketti sisältää ohjaimen, seinätelineen ja 10 m kaapelin	450,00	558,00
K58 003 0002		eAir verkkovirtalaturi	28,00	34,72
M56 030 0018		eAir pinta-asennusrasia	41,00	50,84
M68 001 0025		Ohjainpaneelin kaapeli 10 m	15,00	18,60
M68 001 0003		Ohjainpaneelin kaapeli 20 m	21,00	26,04
K93 003 0004		CO ₂ hiilidioksidilähetin huoneeseen 0–10 V / 24 V	252,00	312,48
M23 010 0007		Sisäänrakennettu CO ₂ hiilidioksidianturi T8031	211,00	261,64
K91 103 0022		CO hiilimonoksidianturi	413,00	512,12
K93 003 0006		%RH kosteuslähetin 0–10 V / 24 V	129,00	159,96
M23 011 0002		Kosteuslähetin kanavaan KLK100	283,00	350,92
K93 003 0008		Painonappi ylipaine "takkakytkin"/tehostus	27,00	33,48
K93 003 0010		Paine-erokytkin 20–200 Pa (liesituulettimen/keskuspölynimurin indikointi)	43,00	53,32
K93 003 0011		Paine-erolähetin 0–200 Pa 0–10 V/24 V (suodattimille, kanavapaine)	173,00	214,52
K93 003 0028		Asennettu paine-erolähetin 0–200 Pa 0–10 V/24 V (suodattimille, kanavapaine)	203,00	251,72
K93 002 0028		Huonelämpötila-anturi	28,00	34,72
K93 003 0027		KNX väyläsovitin eAir-ohjaus	1 043,00	1 293,32

Lisävarusteet eWind-ohjausjärjestelmä

Tuotenumero	LVI-numero	Tuotenimi	Hinta alv 0 %	Hinta alv 24 %
K58 004 0015	7935874	eWind ohjain. Paketti sisältää ohjaimen, pinta-asennusrasian ja 10 m kaapelin	180,00	223,20
K93 004 2001		eWind wifi-moduuli	53,00	65,72
M68 001 0025		Ohjainpaneelin kaapeli 10 m	15,00	18,60
M68 001 0003		Ohjainpaneelin kaapeli 20 m	21,00	26,04
K93 003 0004		CO ₂ hiilidioksidilähetin huoneeseen 0–10 V / 24 V	252,00	312,48
M23 010 0007		Sisäänrakennettu CO ₂ hiilidioksidianturi T8031	211,00	261,64
K93 003 0006		%RH kosteuslähetin 0–10 V / 24 V	129,00	159,96
M23 011 0002		Kosteuslähetin kanavaan KLK100	283,00	350,92
K93 003 0008		Painonappi ylipaine "takkakytkin"/tehostus	27,00	33,48
K93 003 0029		KNX väyläsovitin eWind-ohjaus	1 043,00	1 293,32

Yleiset lisävarusteet

Tuotenumero	LVI-numero	Tuotenimi	Hinta alv 0 %	Hinta alv 24 %
K93 002 0122		Sulkupeltipaketti Ø 125 mm (sis. 2 kpl sulkupelti ja 2 kpl peltimoottori 230 VAC, 4 Nm)	673,00	834,52
K93 002 0162		Sulkupeltipaketti Ø 160 mm (sis. 2 kpl sulkupelti ja 2 kpl peltimoottori 230 VAC, 4 Nm)	776,00	962,24

Työveloitukset

Tuotenumero	LVI-numero	Tuotenimi	Hinta alv 0 %	Hinta alv 24 %
H01 001 0501		Erikoistyö tehtaalla	500,00	620,00

LIESIKUVUT

Ilmanvaihtokoneeseen liitettävät liesikuvut

Tuotenumero	LVI-numero	Tuotenimi	Hinta alv 0 %	Hinta alv 24 %
K24 013 0301		Liesikupu standard plus valkoinen	264,00	327,36
K24 013 0302		Liesikupu standard plus ruostumaton teräs	314,00	389,36
K24 013 0201		Liesikupu premium valkoinen	481,00	596,44
K24 013 0501		Liesikupu Franke 602-12 ruostumaton teräs	595,00	737,80
K24 013 0502		Liesikupu Franke Opal 762-12 ruostumaton teräs	752,00	932,48
K24 013 0504		Liesikupu Franke Opal 772-12 ruostumaton teräs	1 090,00	1 351,60
K24 013 0503		Liesikupu Franke Stil Vitrum 782-12 ruostumaton teräs	789,00	978,36

Liesituulettimet omalla puhaltimella ja aktiivihiiisuodattimella

Tuotenumero	LVI-numero	Tuotenimi	Hinta alv 0 %	Hinta alv 24 %
K24 013 0401		Liesikupu Franke 420 aktiivihiiisuodatus valkoinen	628,00	778,72
K24 013 0402		Liesikupu Franke 420 aktiivihiiisuodatus ruostumaton teräs	679,00	841,96
K24 013 0404		Liesikupu Tender 729 aktiivihiiisuodatus valkoinen	1 050,00	1 302,00
K24 013 0403		Liesikupu Tender 729 aktiivihiiisuodatus ruostumaton teräs	1 154,00	1 430,96

Laitekohtaiset lisävarusteet

Tuotenumero	LVI-numero	Tuotenimi	Hinta alv 0 %	Hinta alv 24 %
M99 013 0200		Premium-liesikuvun etulista ruostumattomasta teräksestä	32,00	39,68

Suodattimet

Tuotenumero	LVI-numero	Tuotenimi	Hinta alv 0 %	Hinta alv 24 %
M99 001 0026		Aktiivihiiisuodatin liesikupuun Franke 420	193,00	239,32



Valkoinen standard plus liesikupu
Leveys 600 mm, asennus seinälle



Valkoinen premium plus liesikupu
Leveys 600 mm, asennus seinälle



Franke 602-12 ruostumaton teräs
Leveys 600 mm, asennus seinälle



Franke Opal 762-12 ruostumaton teräs
Leveys 900 mm, asennus seinälle



Franke Opal 772-12 ruostumaton teräs
Leveys 900 mm, saarekemalli



Franke Stil Vitrum 782-12 ruostumaton teräs
Leveys 600 mm, asennusseinälle



Franke 420 liesikupu aktiivihiiisuodattimella
Leveys 600 mm, asennus seinälle



Franke Tender 729 aktiivihiiisuodattimella
Leveys 600 mm, asennus seinälle

pientalokoneet

SALLA 100 I/s

Koneet eAir-ohjausjärjestelmällä ja -ohjainpaneelilla

Tuotenumero	LVI-numero	Tuotenimi	Sähköinen jälkilämmitin	Vesikiertoinen jälkilämmitin	Jäähdytys-patteri	Hinta alv 0 %	Hinta alv 24 %
P18 201 0002	7935875	Salla eAir E oikea	x	-	-	3 597,00	4 460,28
P18 201 0002V	7935876	Salla eAir E vasen	x	-	-	3 597,00	4 460,28
P18 201 0052	7935877	Salla eAir E CHC (liesikupuliitännä) oikea	x	-	-	3 648,00	4 399,52
P18 201 0052V	7935878	Salla eAir E CHC (liesikupuliitännällä) vasen	x	-	-	3 648,00	4 399,52

Koneet eWind-ohjausjärjestelmällä ja -ohjainpaneelilla sekä wifi-moduulilla joka mahdollistaa applikaation käytön

Tuotenumero	LVI-numero	Tuotenimi	Sähköinen jälkilämmitin	Vesikiertoinen jälkilämmitin	Jäähdytys-patteri	Hinta alv 0 %	Hinta alv 24 %
P18 301 0002	7935869	Salla eWind E oikea	x	-	-	2 703,00	3 351,72
P18 301 0002V	7935870	Salla eWind E vasen	x	-	-	2 703,00	3 351,72
P18 301 0052	7935871	Salla eWind E CHC (liesikupuliitännällä) oikea	x	-	-	2 754,00	3 414,96
P18 301 0052V	7935872	Salla eWind E CHC (liesikupuliitännällä) vasen	x	-	-	2 754,00	3 414,96

Laitekohtaiset lisävarusteet

Tuotenumero	LVI-numero	Tuotenimi	Hinta alv 0 %	Hinta alv 24 %
		Lisähinta premium lämmönsiirrin	105,00	130,20
		Lisähinta hygroskooppinen lämmönsiirrin	222,00	275,28
		Lisähinta sorptio lämmönsiirrin	222,00	275,28
K90 001 0010		Salla sisäänrakennettu vesilukko	51,00	63,24
K93 004 0202	7935742	Pingvin/Salla kattoasennuslevy oikea	155,00	192,20
K93 004 0202V	7935743	Pingvin/Salla kattoasennuslevy vasen	155,00	192,20
K93 004 0207		Salla CHC (liesikupuliitännällä) kattoasennuslevy oikea	155,00	192,20
K93 004 0207V		Salla CHC (liesikupuliitännällä) kattoasennuslevy vasen	155,00	192,20

Suodattimet

Tuotenumero	LVI-numero	Tuotenimi	Hinta alv 0 %	Hinta alv 24 %
M21 023 0142	7935886	Salla vaihtosuodattimet ISO ePM1 70 % / ISO Coarse 90% (F7/M5)	45,00	55,80

Kuvat

Salla

Valokuva



Oikeakätisen koneen mittakuva

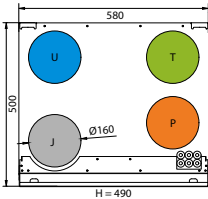

Vasenkätisen koneen mittakuva

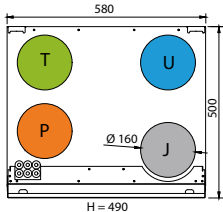

● Ulkoilma ● Poistoilma
● Tuloilma ● Jäteilma
 Liesikupuliitännä

HUOM! Sopii suoraan vanhan Pingvinin tilalle

Salla CHC

Valokuva



Oikeakätisen koneen mittakuva

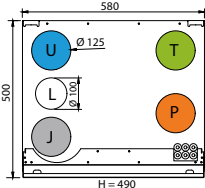

Vasenkätisen koneen mittakuva

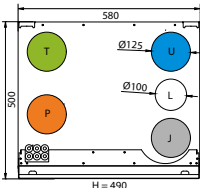

● Ulkoilma ● Poistoilma
● Tuloilma ● Jäteilma
 Liesikupuliitännä

SALLA LISÄVARUSTEET

Lisävarusteet eAir-ohjausjärjestelmä

Tuotenumero	LVI-numero	Tuotenimi	Hinta alv 0 %	Hinta alv 24 %
K58 003 0015	7935873	eAir ohjain. Paketti sisältää ohjaimen, seinätelineen ja 10 m kaapelin	450,00	558,00
K58 003 0002		eAir verkkovirtalaturi	28,00	34,72
M56 030 0018		eAir pinta-asennusrasia	41,00	50,84
M68 001 0025		Ohjainpaneelin kaapeli 10 m	15,00	18,60
M68 001 0003		Ohjainpaneelin kaapeli 20 m	21,00	26,04
K93 003 0004		CO ₂ hiilidioksidilähetin huoneeseen 0–10 V / 24 V	252,00	312,48
M23 010 0007		Sisäänrakennettu CO ₂ hiilidioksidianturi T8031	211,00	261,64
K91 103 0022		CO hiilimonoksidianturi	413,00	512,12
K93 003 0006		%RH kosteuslähetin 0–10 V / 24 V	129,00	159,96
M23 011 0002		Kosteuslähetin kanavaan KLK100	283,00	350,92
K93 003 0008		Painonappi ylipaine "takkakytkin"/tehostus	27,00	33,48
K93 003 0010		Paine-erokytkin 20–200 Pa (liesituulettimen/keskuspölynimurin indikointi)	43,00	53,32
K93 003 0011		Paine-erolähetin 0–200 Pa 0–10 V/24 V (suodattimille, kanavapaine)	173,00	214,52
K93 003 0028		Asennettu paine-erolähetin 0–200 Pa 0–10 V/24 V (suodattimille, kanavapaine)	203,00	251,72
K93 002 0028		Huonolämpötila-anturi	28,00	34,72
K93 003 0027		KNX väyläsovitin eAir-ohjaus	1 043,00	1 293,32

Lisävarusteet eWind-ohjausjärjestelmä

Tuotenumero	LVI-numero	Tuotenimi	Hinta alv 0 %	Hinta alv 24 %
K58 004 0015	7935874	eWind ohjain. Paketti sisältää ohjaimen, pinta-asennusrasian ja 10 m kaapelin	180,00	223,20
K93 004 2001		eWind wifi-moduuli	53,00	65,72
M68 001 0025		Ohjainpaneelin kaapeli 10 m	15,00	18,60
M68 001 0003		Ohjainpaneelin kaapeli 20 m	21,00	26,04
K93 003 0004		CO ₂ hiilidioksidilähetin huoneeseen 0–10 V / 24 V	252,00	312,48
M23 010 0007		Sisäänrakennettu CO ₂ hiilidioksidianturi T8031	211,00	261,64
K93 003 0006		%RH kosteuslähetin 0–10 V / 24 V	129,00	159,96
M23 011 0002		Kosteuslähetin kanavaan KLK100	283,00	350,92
K93 003 0008		Painonappi ylipaine "takkakytkin"/tehostus	27,00	33,48
K93 003 0029		KNX väyläsovitin eWind-ohjaus	1 043,00	1 293,32

Yleiset lisävarusteet

Tuotenumero	LVI-numero	Tuotenimi	Hinta alv 0 %	Hinta alv 24 %
K93 002 0122		Sulkupeltipaketti Ø 125 mm (sis. 2 kpl sulkupelti ja 2 kpl peltimoottori 230 VAC, 4 Nm)	630,00	834,52
K93 002 0162		Sulkupeltipaketti Ø 160 mm (sis. 2 kpl sulkupelti ja 2 kpl peltimoottori 230 VAC, 4 Nm)	740,00	962,24

Työveloitukset

Tuotenumero	LVI-numero	Tuotenimi	Hinta alv 0 %	Hinta alv 24 %
H01 001 0501		Erikoistyö tehtaalla	500,00	620,00

PINGVIN XL 130 I/s

Koneet eAir-ohjausjärjestelmällä ja -ohjainpaneelilla

Tuotenumero	LVI-numero	Tuotenimi	Sähköinen jälkilämmitin	Vesikiertoinen jälkilämmitin	Jäähdytys-patteri	Hinta alv 0 %	Hinta alv 24 %
P10 203 0002	7935793	Pingvin XL eAir E oikea	x	-	-	3 914,00	4 853,36
P10 203 0002V	7935794	Pingvin XL eAir E vasen	x	-	-	3 914,00	4 853,36
P10 203 0003	7935795	Pingvin XL eAir E-CG oikea	x	-	x	4 823,00	5 980,52
P10 203 0003V	7935796	Pingvin XL eAir E-CG vasen	x	-	x	4 823,00	5 980,52
P10 203 0006	7935797	Pingvin XL eAir W oikea	-	x	-	4 514,00	5 597,36
P10 203 0006V	7935798	Pingvin XL eAir W vasen	-	x	-	4 514,00	5 597,36

Koneet eWind-ohjausjärjestelmällä ja -ohjainpaneelilla sekä wifi-moduulilla joka mahdollistaa applikaation käytön

Tuotenumero	LVI-numero	Tuotenimi	Sähköinen jälkilämmitin	Vesikiertoinen jälkilämmitin	Jäähdytys-patteri	Hinta alv 0 %	Hinta alv 24 %
P10 301 0002	7935844	Pingvin XL eWind E oikea	x	-	-	3 344,00	4 146,56
P10 301 0002V	7935845	Pingvin XL eWind E vasen	x	-	-	3 344,00	4 146,56
P10 301 0003	7935846	Pingvin XL eWind E-CG oikea	x	-	x	4 247,00	5 266,28
P10 301 0003V	7935847	Pingvin XL eWind E-CG vasen	x	-	x	4 247,00	5 266,28
P10 301 0006	7935848	Pingvin XL eWind W oikea	-	x	-	4 051,00	5 023,24
P10 301 0006V	7935849	Pingvin XL eWind W vasen	-	x	-	4 051,00	5 023,24

Laitekohtaiset lisävarusteet

Tuotenumero	LVI-numero	Tuotenimi	Hinta alv 0 %	Hinta alv 24 %
		Lisähinta premium lämmönsiirrin	125,00	155,00
		Lisähinta hygroskooppinen lämmönsiirrin	287,00	355,88
		Lisähinta sorptio lämmönsiirrin	287,00	355,88
K93 004 0204	7935884	Pingvin XL kattoasennuslevy oikea	186,00	230,64
K93 004 0204V	7935885	Pingvin XL kattoasennuslevy vasen	186,00	230,64

Suodattimet

Tuotenumero	LVI-numero	Tuotenimi	Hinta alv 0 %	Hinta alv 24 %
M21 014 0124		Pingvin XL vaihtosuodattimet ISO Coarse 90% (M5/M5)	48,00	59,52
M21 014 0142	7935883	Pingvin XL vaihtosuodattimet ISO ePM1 70 %/ISO Coarse 90% (F7/M5)	48,00	59,52
M21 014 0143		Pingvin XL vaihtosuodattimet ISO ePM1 70 % (F7/F7)	48,00	59,52

Kuvat



Valokuva



Oikeakätisen koneen mittakuva

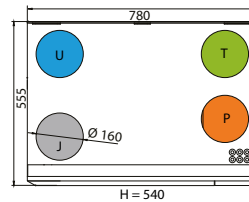

Vasenkätisen koneen mittakuva

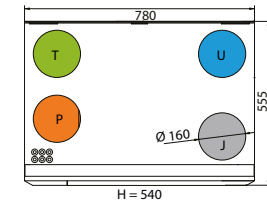

PINGVIN XL LISÄVARUSTEET

Lisävarusteet eAir-ohjausjärjestelmä

Tuotenumero	LVI-numero	Tuotenimi	Hinta alv 0 %	Hinta alv 24 %
K58 003 0015	7935873	eAir ohjain. Paketti sisältää ohjaimen, seinätelineen ja 10 m kaapelin	450,00	558,00
K58 003 0002		eAir verkkovirtalaturi	28,00	34,72
M56 030 0018		eAir pinta-asennusrasia	41,00	50,84
M68 001 0025		Ohjainpaneelin kaapeli 10 m	15,00	18,60
M68 001 0003		Ohjainpaneelin kaapeli 20 m	21,00	26,04
K93 003 0004		CO ₂ hiilidioksidilähetin huoneeseen 0–10 V / 24 V	252,00	312,48
M23 010 0007		Sisäänrakennettu CO ₂ hiilidioksidianturi T8031	211,00	261,64
K91 103 0022		CO hiilimonoksidianturi	413,00	512,12
K93 003 0006		%RH kosteuslähetin 0–10 V / 24 V	129,00	159,96
M23 011 0002		Kosteuslähetin kanavaan KLK100	283,00	350,92
K93 003 0008		Painonappi ylipaine "takkakytkin"/tehostus	27,00	33,48
K93 003 0010		Paine-erokytkin 20–200 Pa (liesituulettimen/keskuspölynimurin indikointi)	43,00	53,32
K93 003 0011		Paine-erolähetin 0–200 Pa 0–10 V/24 V (suodattimille, kanavapaine)	173,00	214,52
K93 003 0028		Asennettu paine-erolähetin 0–200 Pa 0–10 V/24 V (suodattimille, kanavapaine)	203,00	251,72
K93 002 0028		Huonelämpötila-anturi	28,00	34,72
K93 003 0027		KNX väläsovitin eAir-ohjaus	1 043,00	1 293,32

Lisävarusteet eWind-ohjausjärjestelmä

Tuotenumero	LVI-numero	Tuotenimi	Hinta alv 0 %	Hinta alv 24 %
K58 004 0015	7935874	eWind ohjain. Paketti sisältää ohjaimen, pinta-asennusrasian ja 10 m kaapelin	180,00	223,20
K93 004 2001		eWind wifi-moduuli	53,00	65,72
M68 001 0025		Ohjainpaneelin kaapeli 10 m	15,00	18,60
M68 001 0003		Ohjainpaneelin kaapeli 20 m	21,00	26,04
K93 003 0004		CO ₂ hiilidioksidilähetin huoneeseen 0–10 V / 24 V	252,00	312,48
M23 010 0007		Sisäänrakennettu CO ₂ hiilidioksidianturi T8031	211,00	261,64
K93 003 0006		%RH kosteuslähetin 0–10 V / 24 V	129,00	159,96
M23 011 0002		Kosteuslähetin kanavaan KLK100	283,00	350,92
K93 003 0008		Painonappi ylipaine "takkakytkin"/tehostus	27,00	33,48
K93 003 0029		KNX väläsovitin eWind-ohjaus	1 043,00	1 293,32

Yleiset lisävarusteet

Tuotenumero	LVI-numero	Tuotenimi	Hinta alv 0 %	Hinta alv 24 %
K93 002 0162		Sulkupeltipaketti Ø 160 mm (sis. 2 kpl sulkupelti ja 2 kpl peltimoottori 230 VAC, 4 Nm)	740,00	962,24

Työveloitukset

Tuotenumero	LVI-numero	Tuotenimi	Hinta alv 0 %	Hinta alv 24 %
H01 001 0501		Erikoistyö tehtaalla	500,00	620,00

PANDION 125 I/s

Koneet eAir-ohjausjärjestelmällä ja -ohjainpaneelilla

Tuotenumero	LVI-numero	Tuotenimi	Sähköinen jälkilämmitin	Vesikiertoinen jälkilämmitin	Jäähdytys-patteri	Hinta alv 0 %	Hinta alv 24 %
P07 209 0012	7935710	Pandion eAir E	x	-	-	4 518,00	5 602,32
P07 209 0013	7935711	Pandion eAir E-CG	x	-	Sis.rak.	5 416,00	6 715,84
P07 209 0016	7935712	Pandion eAir W	-	Sis.rak.	-	5 133,00	6 364,92
P07 209 0017	7935713	Pandion eAir W-CG	-	Sis.rak.	Kanava	6 726,00	8 340,24

Koneet eWind-ohjausjärjestelmällä ja -ohjainpaneelilla sekä wifi-moduulilla joka mahdollistaa applikaation käytön

Tuotenumero	LVI-numero	Tuotenimi	Sähköinen jälkilämmitin	Vesikiertoinen jälkilämmitin	Jäähdytys-patteri	Hinta alv 0 %	Hinta alv 24 %
P07 301 0002	7935841	Pandion eWind E	x	-	-	3 779,00	4 685,96
P07 301 0003	7935842	Pandion eWind E-CG	x	-	Sis.rak.	4 209,00	5 219,16
P07 301 0006	7935843	Pandion eWind W	-	Sis.rak.	-	4 099,00	5 082,76

Laitekohtaiset lisävarusteet

Tuotenumero	LVI-numero	Tuotenimi	Hinta alv 0 %	Hinta alv 24 %
		Lisähinta premium lämmönsiirrin	125,00	155,00
		Lisähinta hygroskooppinen lämmönsiirrin	287,00	355,88
		Lisähinta sorptio lämmönsiirrin	287,00	355,88
K93 004 0201	7935741	Pandion kattoasennuslevy oikea	186,00	230,64
K93 004 0028	7935757	Pandion peitelevy ja säätöjalat	98,00	121,52
K93 004 0076		Pandion esilämmitinpaketti 2 700 W (VEAB CV16-27-1-MQU ja kanava-anturi)	539,00	668,36

Suodattimet

Tuotenumero	LVI-numero	Tuotenimi	Hinta alv 0 %	Hinta alv 24 %
M21 007 0122	7935804	Pandion vaihtosuodattimet ISO Coarse 80% (M5/M5)	57,00	70,68
M21 007 0142	7935805	Pandion vaihtosuodattimet ISO ePM1 60%/ISO Coarse 80% (F7/M5)	65,00	80,60
M21 007 0144	7935806	Pandion vaihtosuodattimet ISO ePM1 60% (F7/F7)	68,00	84,32

Kuvat



Valokuva



Oikeakätisen koneen mittakuva

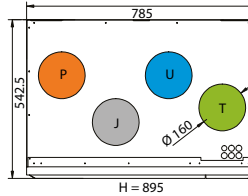

PANDION LISÄVARUSTEET

Lisävarusteet eAir-ohjausjärjestelmä

Tuotenumero	LVI-numero	Tuotenimi	Hinta alv 0 %	Hinta alv 24 %
K58 003 0015	7935873	eAir ohjain. Paketti sisältää ohjaimen, seinätelineen ja 10 m kaapelin	450,00	558,00
K58 003 0002		eAir verkkovirtalaturi	28,00	34,72
M56 030 0018		eAir pinta-asennusrasia	41,00	50,84
M68 001 0025		Ohjainpaneelin kaapeli 10 m	15,00	18,60
M68 001 0003		Ohjainpaneelin kaapeli 20 m	21,00	26,04
K93 003 0004		CO ₂ hiilidioksidilähetin huoneeseen 0–10 V / 24 V	252,00	312,48
M23 010 0007		Sisäänrakennettu CO ₂ hiilidioksidianturi T8031	211,00	261,64
K91 103 0022		CO hiilimonoksidianturi	413,00	512,12
K93 003 0006		%RH kosteuslähetin 0–10 V / 24 V	129,00	159,96
M23 011 0002		Kosteuslähetin kanavaan KLK100	283,00	350,92
K93 003 0008		Painonappi ylipaine "takkakytkin"/tehostus	27,00	33,48
K93 003 0010		Paine-erokytkin 20–200 Pa (liesituulettimen/keskuspölynimurin indikointi)	43,00	53,32
K93 003 0011		Paine-erolähetin 0–200 Pa 0–10 V/24 V (suodattimille, kanavapaine)	173,00	214,52
K93 003 0028		Asennettu paine-erolähetin 0–200 Pa 0–10 V/24 V (suodattimille, kanavapaine)	203,00	251,72
K93 002 0028		Huonelämpötila-anturi	28,00	34,72
K93 003 0027		KNX väyläsovitin eAir-ohjaus	1 043,00	1 293,32

Lisävarusteet eWind-ohjausjärjestelmä

Tuotenumero	LVI-numero	Tuotenimi	Hinta alv 0 %	Hinta alv 24 %
K58 004 0015	7935874	eWind ohjain. Paketti sisältää ohjaimen, pinta-asennusrasian ja 10 m kaapelin	180,00	223,20
K93 004 2001		eWind wifi-moduuli	53,00	65,72
M68 001 0025		Ohjainpaneelin kaapeli 10 m	15,00	18,60
M68 001 0003		Ohjainpaneelin kaapeli 20 m	21,00	26,04
K93 003 0004		CO ₂ hiilidioksidilähetin huoneeseen 0–10 V / 24 V	252,00	312,48
M23 010 0007		Sisäänrakennettu CO ₂ hiilidioksidianturi T8031	211,00	261,64
K93 003 0006		%RH kosteuslähetin 0–10 V / 24 V	129,00	159,96
M23 011 0002		Kosteuslähetin kanavaan KLK100	283,00	350,92
K93 003 0008		Painonappi ylipaine "takkakytkin"/tehostus	27,00	33,48
K93 003 0029		KNX väyläsovitin eWind-ohjaus	1 043,00	1 293,32

Yleiset lisävarusteet

Tuotenumero	LVI-numero	Tuotenimi	Hinta alv 0 %	Hinta alv 24 %
K93 002 0162		Sulkupeltipaketti Ø 160 mm (sis. 2 kpl sulkupelti ja 2 kpl peltimoottori 230 VAC, 4 Nm)	740,00	962,24

Työveloitukset

Tuotenumero	LVI-numero	Tuotenimi	Hinta alv 0 %	Hinta alv 24 %
H01 001 0501		Erikoistyö tehtaalla	500,00	620,00

PIENTALOKONEET

LTR-3 90 l/s

Koneet eAir-ohjausjärjestelmällä ja -ohjainpaneelilla

Tuotenumero	LVI-numero	Tuotenimi	Sähköinen jälkilämmitin	Vesikiertoinen jälkilämmitin	Jäähdytys-patteri	Hinta alv 0 %	Hinta alv 24 %
P02 212 0002	7935674	LTR-3 eAir E	x	-	-	3 460,00	4 290,40
P02 212 0003	7935675	LTR-3 eAir E-CG	x	-	Kanava	4 226,00	5 240,24
P02 212 0006	7935676	LTR-3 eAir W	-	Kanava	-	4 059,00	5 033,16
P02 212 0007	7935677	LTR-3 eAir W-CG	-	Kanava	Kanava	4 830,00	5 989,20

Koneet eWind-ohjausjärjestelmällä ja -ohjainpaneelilla sekä wifi-moduulilla joka mahdollistaa applikaation käytön

Tuotenumero	LVI-numero	Tuotenimi	Sähköinen jälkilämmitin	Vesikiertoinen jälkilämmitin	Jäähdytys-patteri	Hinta alv 0 %	Hinta alv 24 %
P02 301 0002	7935814	LTR-3 eWind E	x	-	-	2 914,00	3 613,36
P02 301 0003	7935815	LTR-3 eWind E-CG	x	-	Kanava	3 939,00	4 884,36
P02 301 0006	7935816	LTR-3 eWind W	-	Kanava	-	3 577,00	4 435,48

Laitekohtaiset lisävarusteet

Tuotenumero	LVI-numero	Tuotenimi	Hinta alv 0 %	Hinta alv 24 %
		Lisähinta premium lämmönsiirrin	105,00	130,20
		Lisähinta hygroskooppinen lämmönsiirrin	222,00	275,28
		Lisähinta sorptio lämmönsiirrin	222,00	275,28
		Lisähinta 50 mm eristys laiterunkoon	206,00	255,44
		Lisähinta vaihtoehtoiselle 800 W sähkölämmittimelle E-malleihin	66,00	81,84
K93 004 0075		LTR-3 esilämmitinpaketti 1800 W (VEAB CV16-18-1-MQU ja kanava-anturi)	488,00	605,12

Suodattimet

Tuotenumero	LVI-numero	Tuotenimi	Hinta alv 0 %	Hinta alv 24 %
M21 001 0104	7935758	LTR-3 vaihtosuodattimet ISO Coarse 70% (M5/M5) 6 kpl tasosuodattimet	19,00	23,56
M21 002 0122	7935615	LTR-3 vaihtosuodattimet ISO Coarse 80% (M5/M5)	56,00	69,44
M21 002 0142	7935616	LTR-3 vaihtosuodattimet ISO ePM1 60%/ISO Coarse 80% pussisuod.(F7/M5)	65,00	80,60
M21 002 0152		LTR-3 vaihtosuodattimet ISO ePM1 60%/ISO Coarse 80% pussi + taso (F7/M5)	40,00	49,60
M21 002 0144	7935617	LTR-3 vaihtosuodattimet ISO ePM1 60% (F7/F7)	73,00	90,52

Kuvat



Valokuva



Oikeakätisen koneen mittakuva

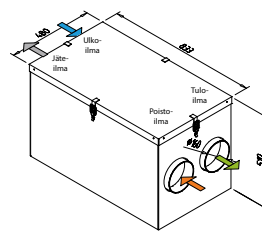

LTR-3 LISÄVARUSTEET

Lisävarusteet eAir-ohjausjärjestelmä

Tuotenumero	LVI-numero	Tuotenimi	Hinta alv 0 %	Hinta alv 24 %
K58 003 0015	7935873	eAir ohjain. Paketti sisältää ohjaimen, seinätelineen ja 10 m kaapelin	450,00	558,00
K58 003 0002		eAir verkkovirtalaturi	28,00	34,72
M56 030 0018		eAir pinta-asennusrasia	41,00	50,84
M68 001 0025		Ohjainpaneelin kaapeli 10 m	15,00	18,60
M68 001 0003		Ohjainpaneelin kaapeli 20 m	21,00	26,04
K93 003 0004		CO ₂ hiilidioksidilähetin huoneeseen 0-10 V / 24 V	252,00	312,48
M23 010 0007		Sisäänrakennettu CO ₂ hiilidioksidianturi T8031	211,00	261,64
K91 103 0022		CO hiilimonoksidianturi	413,00	512,12
K93 003 0006		%RH kosteuslähetin 0-10 V / 24 V	129,00	159,96
M23 011 0002		Kosteuslähetin kanavaan KLK100	283,00	350,92
K93 003 0008		Painonappi ylipaine "takkakytkin"/tehostus	27,00	33,48
K93 003 0010		Paine-erokytkin 20-200 Pa (liesituulettimen/keskuspölynimurin indikointi)	43,00	53,32
K93 003 0011		Paine-erolähetin 0-200 Pa 0-10 V/24 V (suodattimille, kanavapaine)	173,00	214,52
K93 003 0028		Asennettu paine-erolähetin 0-200 Pa 0-10 V/24 V (suodattimille, kanavapaine)	203,00	251,72
K93 002 0028		Huonelämpötila-anturi	28,00	34,72
K93 003 0027		KNX väyläsovitin eAir-ohjaus	1 043,00	1 293,32

Lisävarusteet eWind-ohjausjärjestelmä

Tuotenumero	LVI-numero	Tuotenimi	Hinta alv 0 %	Hinta alv 24 %
K58 004 0015	7935874	eWind ohjain. Paketti sisältää ohjaimen, pinta-asennusrasian ja 10 m kaapelin	180,00	223,20
K93 004 2001		eWind wifi-moduuli	53,00	65,72
M68 001 0025		Ohjainpaneelin kaapeli 10 m	15,00	18,60
M68 001 0003		Ohjainpaneelin kaapeli 20 m	21,00	26,04
K93 003 0004		CO ₂ hiilidioksidilähetin huoneeseen 0-10 V / 24 V	252,00	312,48
M23 010 0007		Sisäänrakennettu CO ₂ hiilidioksidianturi T8031	211,00	261,64
K93 003 0006		%RH kosteuslähetin 0-10 V / 24 V	129,00	159,96
M23 011 0002		Kosteuslähetin kanavaan KLK100	283,00	350,92
K93 003 0008		Painonappi ylipaine "takkakytkin"/tehostus	27,00	33,48
K93 003 0029		KNX väyläsovitin eWind-ohjaus	1 043,00	1 293,32

Yleiset lisävarusteet

Tuotenumero	LVI-numero	Tuotenimi	Hinta alv 0 %	Hinta alv 24 %
K93 002 0162		Sulkupeltipaketti Ø 160 mm (sis. 2 kpl sulkupelti ja 2 kpl peltimoottori 230 VAC, 4 Nm)	740,00	962,24

Työveloitukset

Tuotenumero	LVI-numero	Tuotenimi	Hinta alv 0 %	Hinta alv 24 %
H01 001 0501		Erikoistyö tehtaalla	500,00	620,00

KOTILÄMPÖ

Koneet eAir-ohjausjärjestelmällä ja -ohjainpaneelilla

Tuotenumero	LVI-numero	Tuotenimi	Sähköinen jälkilämmitin	Vesikiertoinen jälkilämmitin	Jäähdytys-patteri	Hinta alv 0 %	Hinta alv 24 %
P01 211 1106	7935775	Kotilämpö eAir W 45/35°C	-	Sis.rak.	-	6 701,00	8 309,24

Suodattimet

Tuotenumero	LVI-numero	Tuotenimi	Hinta alv 0 %	Hinta alv 24 %
M21 001 0104	7935758	Pingvin vaihtosuodattimet ISO Coarse 70% (M5/M5) 6 kpl tasosuodattimet	19,00	23,56
M21 001 0024	7935803	Pingvin tuloilmasuodatin ISO ePM1 70 % (F7) 1 kpl	26,00	32,24
M21 021 0002	7935776	Kotilämpö ISO Coarse 80% (M5) pussisuodatin kiertoilmalle	32,00	39,68
M21 021 0004	7935777	Kotilämpö ISO ePM1 70 % (F7) pussisuodatin kiertoilmalle	40,00	49,60

Kuvat



Valokuva



Oikeakätisen koneen mittakuva

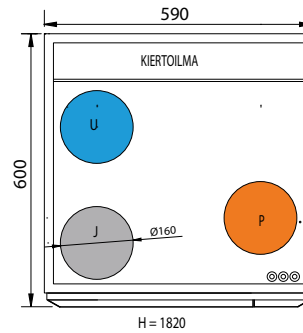

KOTILÄMPÖ LISÄVARUSTEET

Lisävarusteet eAir-ohjausjärjestelmä

Tuotenumero	LVI-numero	Tuotenimi	Hinta alv 0 %	Hinta alv 24 %
K58 003 0015	7935873	eAir ohjain. Paketti sisältää ohjaimen, seinätelineen ja 10 m kaapelin	450,00	558,00
K58 003 0002		eAir verkkovirtalaturi	28,00	34,72
M56 030 0018		eAir pinta-asennusrasia	41,00	50,84
M68 001 0025		Ohjainpaneelin kaapeli 10 m	15,00	18,60
M68 001 0003		Ohjainpaneelin kaapeli 20 m	21,00	26,04
K93 003 0004		CO ₂ hiilidioksidilähetin huoneeseen 0–10 V / 24 V	252,00	312,48
M23 010 0007		Sisäänrakennettu CO ₂ hiilidioksidianturi T8031	211,00	261,64
K91 103 0022		CO hiilimonoksidianturi	413,00	512,12
K93 003 0006		%RH kosteuslähetin 0–10 V / 24 V	129,00	159,96
M23 011 0002		Kosteuslähetin kanavaan KLK100	283,00	350,92
K93 003 0008		Painonappi ylipaine "takkakytkin"/tehostus	27,00	33,48
K93 003 0010		Paine-erokytkin 20–200 Pa (liesituulettimen/keskuspölynimurin indikointi)	43,00	53,32
K93 003 0011		Paine-erolähetin 0–200 Pa 0–10 V/24 V (suodattimille, kanavapaine)	173,00	214,52
K93 003 0028		Asennettu paine-erolähetin 0–200 Pa 0–10 V/24 V (suodattimille, kanavapaine)	203,00	251,72
K93 002 0028		Huonelämpötila-anturi	28,00	34,72
K93 003 0027		KNX väläsovitin eAir-ohjaus	1 043,00	1 293,32

Yleiset lisävarusteet

Tuotenumero	LVI-numero	Tuotenimi	Hinta alv 0 %	Hinta alv 24 %
K93 002 0162		Sulkupeltipaketti Ø 160 mm (sis. 2 kpl sulkupelti ja 2 kpl peltimoottori 230 VAC, 4 Nm)	740,00	962,24

Työveloitukset

Tuotenumero	LVI-numero	Tuotenimi	Hinta alv 0 %	Hinta alv 24 %
H01 001 0501		Erikoistyö tehtaalla	500,00	620,00

ilmankäsittely- laitteet

170 - 800 l/s

PELICAN Z 180 I/s

Koneet eAir-ohjausjärjestelmällä ja -ohjainpaneelilla

Tuotenumero	LVI-numero	Tuotenimi	Sähköinen jälkilämmitin	Vesikiertoinen jälkilämmitin	Jäähdytys-patteri	Hinta alv 0 %	Hinta alv 24 %
P05 212 0102	7935898	Pelican Z eAir E	x	-	-	5 974,00	7 407,76
P05 212 0103	7935899	Pelican Z eAir E-CG	x	-	Sis.rak.	6 957,00	8 626,68
P05 212 0106	7935900	Pelican Z eAir W	-	Sis.rak.	-	6 598,00	8 181,52
P05 212 0107	7935901	Pelican Z eAir W-CG	-	Sis.rak.	Sis.rak.	7 835,00	9 715,40

Ilmanvaihtokoneet sisäänrakennetulla poistoilmalämpöpumpulla, eAir-ohjausjärjestelmällä ja -ohjainpaneelilla

Tuotenumero	LVI-numero	Tuotenimi	Sähköinen jälkilämmitin	Vesikiertoinen jälkilämmitin	Jäähdytys-patteri	Hinta alv 0 %	Hinta alv 24 %
P05 212 0002	7935897	Pelican Z HP eAir	-	-	-	9 266,00	11 489,84
P05 212 0003		Pelican Z HP-E eAir	x	-	-	9 900,00	12 276,00

Laitekohtaiset lisävarusteet

Tuotenumero	LVI-numero	Tuotenimi	Hinta alv 0 %	Hinta alv 24 %
		Lisähinta premium lämmönsiirrin	158,00	195,92
		Lisähinta hygroskooppinen lämmönsiirrin	446,00	553,04
		Lisähinta sorptio lämmönsiirrin	446,00	553,04
		Lisähinta vaihtoehtoiselle 4000 W sähkölämmittimelle E-malleihin	256,00	317,44

Suodattimet

Tuotenumero	LVI-numero	Tuotenimi	Hinta alv 0 %	Hinta alv 24 %
M21 005 0122	7935609	Pelican vaihtosuodattimet ISO Coarse 80% (M5/M5)	64,00	79,36
M21 005 0142	7935610	Pelican vaihtosuodattimet ISO ePM1 60%/ISO Coarse 80% (F7/M5)	70,00	86,80
M21 005 0144	7935611	Pelican vaihtosuodattimet ISO ePM1 60% (F7/F7)	77,00	95,48

Kuvat



Valokuva



Oikeakätisen koneen mittakuva

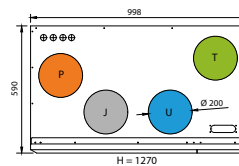

PELICAN Z LISÄVARUSTEET

Lisävarusteet eAir-ohjausjärjestelmä

Tuotenumero	LVI-numero	Tuotenimi	Hinta alv 0 %	Hinta alv 24 %
K58 003 0015	7935873	eAir ohjain. Paketti sisältää ohjaimen, seinätelineen ja 10 m kaapelin	450,00	558,00
K58 003 0002		eAir verkkovirtalaturi	28,00	34,72
M56 030 0018		eAir pinta-asennusrasia	41,00	50,84
M68 001 0025		Ohjainpaneelin kaapeli 10 m	15,00	18,60
M68 001 0003		Ohjainpaneelin kaapeli 20 m	21,00	26,04
K93 003 0004		CO ₂ hiilidioksidilähetin huoneeseen 0–10 V / 24 V	252,00	312,48
M23 010 0007		Sisäänrakennettu CO ₂ hiilidioksidianturi T8031	211,00	261,64
K91 103 0022		CO hiilimonoksidianturi	413,00	512,12
K93 003 0006		%RH kosteuslähetin 0–10 V / 24 V	129,00	159,96
M23 011 0002		Kosteuslähetin kanavaan KLK100	283,00	350,92
K93 003 0008		Painonappi ylipaine "takkakytkin"/tehostus	27,00	33,48
K93 003 0010		Paine-erokytkin 20–200 Pa (liesituulettimen/keskuspölynimurin indikointi)	43,00	53,32
K93 003 0011		Paine-erolähetin 0–200 Pa 0–10 V/24 V (suodattimille, kanavapaine)	173,00	214,52
K93 003 0028		Asennettu paine-erolähetin 0–200 Pa 0–10 V/24 V (suodattimille, kanavapaine)	203,00	251,72
K93 002 0028		Huonelämpötila-anturi	28,00	34,72
K93 003 0027		KNX väyläsovitin eAir-ohjaus	1 043,00	1 293,32

Yleiset lisävarusteet

Tuotenumero	LVI-numero	Tuotenimi	Hinta alv 0 %	Hinta alv 24 %
K93 002 0202		Sulkupeltipaketti Ø 200 mm (sis. 2 kpl sulkupelti ja 2 kpl peltimoottori 230 VAC, 4 Nm)	770,00	954,80

Työveloitukset

Tuotenumero	LVI-numero	Tuotenimi	Hinta alv 0 %	Hinta alv 24 %
H01 001 0501		Erikoistyö tehtaalla	500,00	620,00

PEGASOS Z 370 I/s

Koneet eAir-ohjausjärjestelmällä ja -ohjainpaneelilla

Tuotenumero	LVI-numero	Tuotenimi	Sähköinen jälkilämmitin	Vesikiertoinen jälkilämmitin	Jäähdytys-patteri	Hinta alv 0 %	Hinta alv 24 %
P06 214 0102	7935888	Pegasos Z eAir E	x	-	-	7 587,00	9 407,88
P06 214 0103	7935889	Pegasos Z eAir E-CG	x	-	Sis.rak.	9 067,00	11 243,08
P06 214 0106	7935890	Pegasos Z eAir W	-	Sis.rak.	-	8 218,00	10 190,32
P06 214 0107	7935891	Pegasos Z eAir W-CG	-	Sis.rak.	Sis.rak.	9 760,00	12 102,40

Ilmanvaihtokoneet sisäänrakennetulla poistoilmalämpöpumpulla, eAir-ohjausjärjestelmällä ja -ohjainpaneelilla

Tuotenumero	LVI-numero	Tuotenimi	Sähköinen jälkilämmitin	Vesikiertoinen jälkilämmitin	Jäähdytys-patteri	Hinta alv 0 %	Hinta alv 24 %
P06 214 0002	7935887	Pegasos Z HP eAir	-	-	-	16 071,00	19 928,04
P06 214 0003	7935892	Pegasos Z HP-E eAir	x	-	-	16 674,00	20 675,76
P06 214 0006	7935893	Pegasos Z HP-W eAir	-	Kanava	-	16 878,00	20 928,72

Laitekohtaiset lisävarusteet

Tuotenumero	LVI-numero	Tuotenimi	Hinta alv 0 %	Hinta alv 24 %
		Lisähinta premium lämmönsiirrin	180,00	223,20
		Lisähinta hygroskooppinen lämmönsiirrin	492,00	610,08
		Lisähinta sorptio lämmönsiirrin	492,00	610,08

Suodattimet

Tuotenumero	LVI-numero	Tuotenimi	Hinta alv 0 %	Hinta alv 24 %
M21 006 0122	7935612	Pegasos vaihtosuodattimet ISO Coarse 80% (M5/M5)	65,00	80,60
M21 006 0142	7935613	Pegasos vaihtosuodattimet ISO ePM1 60%/ISO Coarse 80% (F7/M5)	77,00	95,48
M21 006 0144	7935614	Pegasos vaihtosuodattimet ISO ePM1 60% (F7/F7)	92,00	114,08

Kuvat



Valokuva



Oikeakätisen koneen mittakuva

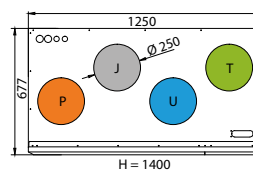

PEGASOS Z JA HP LISÄVARUSTEET

Lisävarusteet eAir-ohjausjärjestelmä

Tuotenumero	LVI-numero	Tuotenimi	Hinta alv 0 %	Hinta alv 24 %
K58 003 0015	7935873	eAir ohjain. Paketti sisältää ohjaimen, seinätelineen ja 10 m kaapelin	450,00	558,00
K58 003 0002		eAir verkkovirtalaturi	28,00	34,72
M56 030 0018		eAir pinta-asennusrasia	41,00	50,84
M68 001 0025		Ohjainpaneelin kaapeli 10 m	15,00	18,60
M68 001 0003		Ohjainpaneelin kaapeli 20 m	21,00	26,04
K93 003 0004		CO ₂ hiilidioksidilähetin huoneeseen 0–10 V / 24 V	252,00	312,48
M23 010 0007		Sisäänrakennettu CO ₂ hiilidioksidianturi T8031	211,00	261,64
K91 103 0022		CO hiilimonoksidianturi	413,00	512,12
K93 003 0006		%RH kosteuslähetin 0–10 V / 24 V	129,00	159,96
M23 011 0002		Kosteuslähetin kanavaan KLK100	283,00	350,92
K93 003 0008		Painonappi ylipaine "takkakytkin"/tehostus	27,00	33,48
K93 003 0010		Paine-erokytkin 20–200 Pa (liesituulettimen/keskuspölynimurin indikointi)	43,00	53,32
K93 003 0011		Paine-erolähetin 0–200 Pa 0–10 V/24 V (suodattimille, kanavapaine)	173,00	214,52
K93 003 0028		Asennettu paine-erolähetin 0–200 Pa 0–10 V/24 V (suodattimille, kanavapaine)	203,00	251,72
K93 002 0028		Huonelämpötila-anturi	28,00	34,72
K93 003 0027		KNX väläsovitin eAir-ohjaus	1 043,00	1 293,32

Yleiset lisävarusteet

Tuotenumero	LVI-numero	Tuotenimi	Hinta alv 0 %	Hinta alv 24 %
K93 002 0252		Sulkupeltipaketti Ø 250 mm (sis. 2 kpl sulkupelti ja 2 kpl peltimoottori 230 VAC, 4 Nm)	802,00	994,48

Työveloitukset

Tuotenumero	LVI-numero	Tuotenimi	Hinta alv 0 %	Hinta alv 24 %
H01 001 0501		Erikoistyö tehtaalla	500,00	620,00

PALLAS 800 I/s

Koneet eAir-ohjausjärjestelmällä ja -ohjainpaneelilla

Tuotenumero	LVI-numero	Tuotenimi	Sähköinen jälkilämmitin	Vesikiertoinen jälkilämmitin	Jäähdytys-patteri	Hinta alv 0 %	Hinta alv 24 %
P12 201 0007		Pallas eAir CG-W oikea	-	Sis.rak.	Sis.rak.		
P12 201 0002		Pallas eAir E oikea	X	-	-		
P12 201 0006		Pallas eAir W oikea	-	Sis.rak.	-		
P12 201 0009		Pallas eAir W-CX oikea	-	Sis.rak.	Sis.rak.		
P12 201 0007V		Pallas eAir CG-W vasen	-	Sis.rak.	Sis.rak.		
P12 201 0002V		Pallas eAir E vasen	X	-	-		
P12 201 0006V		Pallas eAir W vasen	-	Sis.rak.	-		
P12 201 0009V		Pallas eAir W-CX vasen	-	Sis.rak.	Sis.rak.		

Pallas myydään projektikauppana. Hinnan saat Enerventin aluemyyntipäälliköltä.

Ilmanvaihtokoneet sisäänrakennetulla poistoilmalämpöpumpulla, eAir-ohjausjärjestelmällä ja -ohjainpaneelilla

Tuotenumero	LVI-numero	Tuotenimi	Sähköinen jälkilämmitin	Vesikiertoinen jälkilämmitin	Jäähdytys-patteri	Hinta alv 0 %	Hinta alv 24 %
P12 202 0002		Pallas HP eAir	-	-	-		
P12 202 0012		Pallas HP-E eAir	x	-	-		
P12 202 0007		Pallas HP-W eAir	-	Sis.rak.	-		

Pallas myydään projektikauppana. Hinnan saat Enerventin aluemyyntipäälliköltä.

Laitekohtaiset lisävarusteet

Tuotenumero	LVI-numero	Tuotenimi	Hinta alv 0 %	Hinta alv 24 %
		Lisähinta premium lämmönsiirrin		
		Lisähinta hygroskooppinen lämmönsiirrin		
		Lisähinta sorptio lämmönsiirrin		

Pallas myydään projektikauppana. Hinnan saat Enerventin aluemyyntipäälliköltä.

Suodattimet

Tuotenumero	LVI-numero	Tuotenimi	Hinta alv 0 %	Hinta alv 24 %
M21 016 0142		Pallas vaihtosuodattimet ISO ePM1 60%/ISO Coarse 80% (F7/M5)	124,00	153,76
M21 016 0144		Pallas vaihtosuodattimet ISO ePM1 60% (F7/F7)	171,00	212,04

Kuvat



Valokuva



Oikeakätisen koneen mittakuva

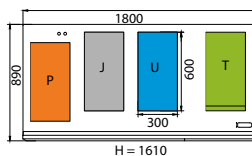

Vasenkätisen koneen mittakuva

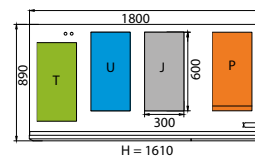

PALLAS LISÄVARUSTEET

Lisävarusteet eAir-ohjausjärjestelmä

Tuotenumero	LVI-numero	Tuotenimi	Hinta alv 0 %	Hinta alv 24 %
K58 003 0015	7935873	eAir ohjain. Paketti sisältää ohjaimen, seinätelineen ja 10 m kaapelin	450,00	558,00
K58 003 0002		eAir verkkovirtalaturi	28,00	34,72
M56 030 0018		eAir pinta-asennusrasia	41,00	50,84
M68 001 0025		Ohjainpaneelin kaapeli 10 m	15,00	18,60
M68 001 0003		Ohjainpaneelin kaapeli 20 m	21,00	26,04
K93 003 0004		CO ₂ hiilidioksidilähetin huoneeseen 0–10 V / 24 V	252,00	312,48
M23 010 0007		Sisäänrakennettu CO ₂ hiilidioksidianturi T8031	211,00	261,64
K91 103 0022		CO hiilimonoksidianturi	413,00	512,12
K93 003 0006		%RH kosteuslähetin 0–10 V / 24 V	129,00	159,96
M23 011 0002		Kosteuslähetin kanavaan KLK100	283,00	350,92
K93 003 0008		Painonappi ylipaine "takkakytkin"/tehostus	27,00	33,48
K93 003 0010		Paine-erokytkin 20–200 Pa (liesituulettimen/keskuspölynimurin indikointi)	43,00	53,32
K93 003 0011		Paine-erolähetin 0–200 Pa 0–10 V/24 V (suodattimille, kanavapaine)	173,00	214,52
K93 003 0028		Asennettu paine-erolähetin 0–200 Pa 0–10 V/24 V (suodattimille, kanavapaine)	203,00	251,72
K93 002 0028		Huonelämpötila-anturi	28,00	34,72
K93 003 0027		KNX väyläsovitin eAir-ohjaus	1 043,00	1 293,32

Yleiset lisävarusteet

Tuotenumero	LVI-numero	Tuotenimi	Hinta alv 0 %	Hinta alv 24 %
K93 004 1210		Sulkupeltipaketti 600x300 mm (sis. 2 kpl sulkupelti ja 2 kpl peltimoottori NF230AX)	840,00	1 041,60
M27 002 0601		Pallas kiertoilmapelti 700x200 mm	250,00	310,00

Työveloitukset

Tuotenumero	LVI-numero	Tuotenimi	Hinta alv 0 %	Hinta alv 24 %
H01 001 0501		Erikoistyö tehtaalla	500,00	620,00

KAUPALLISET KONEET

LTR-5 Z 190 l/s

Koneet eAir-ohjausjärjestelmällä ja -ohjainpaneelilla

Tuotenumero	LVI-numero	Tuotenimi	Sähköinen jälkilämmitin	Vesikiertoinen jälkilämmitin	Jäähdytys-patteri	Hinta alv 0 %	Hinta alv 24 %
P19 201 0002	7935908	LTR-5 Z eAir E	x	-	-	4 970,00	6 162,80
P19 201 0003	7935909	LTR-5 Z eAir E-CG	x	-	Kanava	5 944,00	7 370,56
P19 201 0006	7935910	LTR-5 Z eAir W	-	Sis.rak.	-	5 460,00	6 770,40
P19 201 0007	7935911	LTR-5 Z eAir W-CG	-	Sis.rak.	Kanava	6 693,00	8 299,32

Koneet eWind-ohjausjärjestelmällä ja -ohjainpaneelilla sekä wifi-moduulilla joka mahdollistaa applikaation käytön

Tuotenumero	LVI-numero	Tuotenimi	Sähköinen jälkilämmitin	Vesikiertoinen jälkilämmitin	Jäähdytys-patteri	Hinta alv 0 %	Hinta alv 24 %
P19 301 0002	7935905	LTR-5 Z eWind E	x	-	-	4 340,00	5 381,60
P19 301 0003	7935906	LTR-5 Z eWind E-CG	x	-	Kanava	5 038,00	6 247,12
P19 301 0006	7935907	LTR-5 Z eWind W	-	Sis.rak.	-	4 785,00	5 933,40

Laitekohtaiset lisävarusteet

Tuotenumero	LVI-numero	Tuotenimi	Hinta alv 0 %	Hinta alv 24 %
		Lisähinta premium lämmönsiirrin	158,00	195,92
		Lisähinta hygroskooppinen lämmönsiirrin	446,00	553,04
		Lisähinta sorptio lämmönsiirrin	446,00	553,04

Suodattimet

Tuotenumero	LVI-numero	Tuotenimi	Hinta alv 0 %	Hinta alv 24 %
M21 024 0142		LTR-5 Z vaihtosuodattimet ISO ePM1 70 % / ISO Coarse 90 % (F7/M5)	41,00	50,84
M21 024 0144		LTR-5 Z vaihtosuodattimet ISO ePM1 70 % (F7/F7)	55,00	68,20

Kuvat



Valokuva



Oikea-/vasenkätisen koneen mittakuva

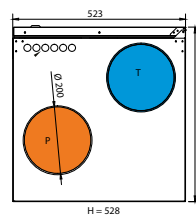

LTR-5 Z LISÄVARUSTEET

Lisävarusteet eAir-ohjausjärjestelmä

Tuotenumero	LVI-numero	Tuotenimi	Hinta alv 0 %	Hinta alv 24 %
K58 003 0015	7935873	eAir ohjain. Paketti sisältää ohjaimen, seinätelineen ja 10 m kaapelin	450,00	558,00
K58 003 0002		eAir verkkovirtalaturi	28,00	34,72
M56 030 0018		eAir pinta-asennusrasia	41,00	50,84
M68 001 0025		Ohjainpaneelin kaapeli 10 m	15,00	18,60
M68 001 0003		Ohjainpaneelin kaapeli 20 m	21,00	26,04
K93 003 0004		CO ₂ hiilidioksidilähetin huoneeseen 0–10 V / 24 V	252,00	312,48
M23 010 0007		Sisäänrakennettu CO ₂ hiilidioksidianturi T8031	211,00	261,64
K91 103 0022		CO hiilimonoksidianturi	413,00	512,12
K93 003 0006		%RH kosteuslähetin 0–10 V / 24 V	129,00	159,96
M23 011 0002		Kosteuslähetin kanavaan KLK100	283,00	350,92
K93 003 0008		Painonappi ylipaine "takkakytkin"/tehostus	27,00	33,48
K93 003 0010		Paine-erokytkin 20–200 Pa (liesituulettimen/keskuspölynimurin indikointi)	43,00	53,32
K93 003 0011		Paine-erolähetin 0–200 Pa 0–10 V/24 V (suodattimille, kanavapaine)	173,00	214,52
K93 003 0028		Asennettu paine-erolähetin 0–200 Pa 0–10 V/24 V (suodattimille, kanavapaine)	203,00	251,72
K93 002 0028		Huonelämpötila-anturi	28,00	34,72
K93 003 0027		KNX väläsovitin eAir-ohjaus	1 043,00	1 293,32

Lisävarusteet eWind-ohjausjärjestelmä

Tuotenumero	LVI-numero	Tuotenimi	Hinta alv 0 %	Hinta alv 24 %
K58 004 0015	7935874	eWind ohjain. Paketti sisältää ohjaimen, pinta-asennusrasian ja 10 m kaapelin	180,00	223,20
K93 004 2001		eWind wifi-moduuli	53,00	65,72
M68 001 0025		Ohjainpaneelin kaapeli 10 m	15,00	18,60
M68 001 0003		Ohjainpaneelin kaapeli 20 m	21,00	26,04
K93 003 0004		CO ₂ hiilidioksidilähetin huoneeseen 0–10 V / 24 V	252,00	312,48
M23 010 0007		Sisäänrakennettu CO ₂ hiilidioksidianturi T8031	211,00	261,64
K93 003 0006		%RH kosteuslähetin 0–10 V / 24 V	129,00	159,96
M23 011 0002		Kosteuslähetin kanavaan KLK100	283,00	350,92
K93 003 0008		Painonappi ylipaine "takkakytkin"/tehostus	27,00	33,48
K93 003 0029		KNX väläsovitin eWind-ohjaus	1 043,00	1 293,32

Yleiset lisävarusteet

Tuotenumero	LVI-numero	Tuotenimi	Hinta alv 0 %	Hinta alv 24 %
K93 002 0162		Sulkupeltipaketti Ø 200 mm (sis. 2 kpl sulkupelti ja 2 kpl peltimoottori 230 VAC, 4 Nm)	770,00	954,80

Työveloitukset

Tuotenumero	LVI-numero	Tuotenimi	Hinta alv 0 %	Hinta alv 24 %
H01 001 0501		Erikoistyö tehtaalla	500,00	620,00

KAUPALLISET KONEET

LTR-7 Z 360 l/s

Koneet eAir-ohjausjärjestelmällä ja -ohjainpaneelilla

Tuotenumero	LVI-numero	Tuotenimi	Sähköinen jälkilämmitin	Vesikiertoinen jälkilämmitin	Jäähdytys-patteri	Hinta alv 0 %	Hinta alv 24 %
P04 214 0002		LTR-7 Z eAir E	X	-	-	6 552,00	8 124,48
P04 214 0003		LTR-7 Z eAir E-CG	X	-	Kanava	7 696,00	9 543,04
P04 214 0006		LTR-7 Z eAir W	-	Sis.rak.	-	7 179,00	8 901,95
P04 214 0007		LTR-7 Z eAir W-CG	-	Sis.rak.	Kanava	8 512,00	10 554,88

Koneet eWind-ohjausjärjestelmällä ja -ohjainpaneelilla sekä wifi-moduulilla joka mahdollistaa applikaation käytön

Tuotenumero	LVI-numero	Tuotenimi	Sähköinen jälkilämmitin	Vesikiertoinen jälkilämmitin	Jäähdytys-patteri	Hinta alv 0 %	Hinta alv 24 %
P04 304 0002		LTR-7 Z eWind E	X	-	-	6 161,00	7 639,64
P04 304 0003		LTR-7 Z eWind E-CG	X	-	Kanava	7 252,00	8 992,48
P04 304 0006		LTR-7 Z eWind W	-	Sis.rak.	-	6 812,00	8 446,88

Laitekohtaiset lisävarusteet

Tuotenumero	LVI-numero	Tuotenimi	Hinta alv 0 %	Hinta alv 24 %
		Lisähinta premium lämmönsiirrin	180,00	223,20
		Lisähinta hygroskooppinen lämmönsiirrin	492,00	610,08
		Lisähinta sorptio lämmönsiirrin	492,00	610,08
		Lisähinta vaihtoehtoiselle 6 000 W sähkölämmittimelle E-malleihin	255,00	316,20

Suodattimet

Tuotenumero	LVI-numero	Tuotenimi	Hinta alv 0 %	Hinta alv 24 %
M21 003 0122	7935618	LTR-7 vaihtosuodattimet ISO Coarse 80% (M5/M5)	67,00	83,08
M21 003 0142	7935661	LTR-7 vaihtosuodattimet ISO ePM1 60%/ISO Coarse 80% (F7/M5)	80,00	99,20
M21 003 0144	7935662	LTR-7 vaihtosuodattimet ISO ePM1 60% (F7/F7)	94,00	116,56

Kuvat



Valokuva



Oikea-/vasenkätisen koneen mittakuva

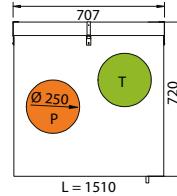

LTR-7 Z LISÄVARUSTEET

Lisävarusteet eAir-ohjausjärjestelmä

Tuotenumero	LVI-numero	Tuotenimi	Hinta alv 0 %	Hinta alv 24 %
K58 003 0015	7935873	eAir ohjain. Paketti sisältää ohjaimen, seinätelineen ja 10 m kaapelin	450,00	558,00
K58 003 0002		eAir verkkovirtalaturi	28,00	34,72
M56 030 0018		eAir pinta-asennusrasia	41,00	50,84
M68 001 0025		Ohjainpaneelin kaapeli 10 m	15,00	18,60
M68 001 0003		Ohjainpaneelin kaapeli 20 m	21,00	26,04
K93 003 0004		CO ₂ hiilidioksidilähetin huoneeseen 0–10 V / 24 V	252,00	312,48
M23 010 0007		Sisäänrakennettu CO ₂ hiilidioksidianturi T8031	211,00	261,64
K91 103 0022		CO hiilimonoksidianturi	413,00	512,12
K93 003 0006		%RH kosteuslähetin 0–10 V / 24 V	129,00	159,96
M23 011 0002		Kosteuslähetin kanavaan KLK100	283,00	350,92
K93 003 0008		Painonappi ylipaine "takkakytkin"/tehostus	27,00	33,48
K93 003 0010		Paine-erokytkin 20–200 Pa (liesituulettimen/keskuspölynimurin indikointi)	43,00	53,32
K93 003 0011		Paine-erolähetin 0–200 Pa 0–10 V/24 V (suodattimille, kanavapaine)	173,00	214,52
K93 003 0028		Asennettu paine-erolähetin 0–200 Pa 0–10 V/24 V (suodattimille, kanavapaine)	203,00	251,72
K93 002 0028		Huonelämpötila-anturi	28,00	34,72
K93 003 0027		KNX väyläsovitin eAir-ohjaus	1 043,00	1 293,32

Lisävarusteet eWind-ohjausjärjestelmä

Tuotenumero	LVI-numero	Tuotenimi	Hinta alv 0 %	Hinta alv 24 %
K58 004 0015	7935874	eWind ohjain. Paketti sisältää ohjaimen, pinta-asennusrasian ja 10 m kaapelin	180,00	223,20
K93 004 2001		eWind wifi-moduuli	53,00	65,72
M68 001 0025		Ohjainpaneelin kaapeli 10 m	15,00	18,60
M68 001 0003		Ohjainpaneelin kaapeli 20 m	21,00	26,04
K93 003 0004		CO ₂ hiilidioksidilähetin huoneeseen 0–10 V / 24 V	252,00	312,48
M23 010 0007		Sisäänrakennettu CO ₂ hiilidioksidianturi T8031	211,00	261,64
K93 003 0006		%RH kosteuslähetin 0–10 V / 24 V	129,00	159,96
M23 011 0002		Kosteuslähetin kanavaan KLK100	283,00	350,92
K93 003 0008		Painonappi ylipaine "takkakytkin"/tehostus	27,00	33,48
K93 003 0029		KNX väyläsovitin eWind-ohjaus	1 043,00	1 293,32

Yleiset lisävarusteet

Tuotenumero	LVI-numero	Tuotenimi	Hinta alv 0 %	Hinta alv 24 %
K93 002 0252		Sulkupeltipaketti Ø 250 mm (sis. 2 kpl sulkupelti ja 2 kpl peltimoottori 230 VAC, 4 Nm)	802,00	994,48

Työveloitukset

Tuotenumero	LVI-numero	Tuotenimi	Hinta alv 0 %	Hinta alv 24 %
H01 001 0501		Erikoistyö tehtaalla	500,00	620,00

tarvikkeet

CHG - ENERGIATEHOKKUUTTA ILMANVAIHTOON



Esilämmitys/-viilennys toteutetaan asentamalla kanavapatteri ulkoilmakanavaan ennen ilmanvaihtolaitetta. Nestekiertoinen patteri voi toimia sekä esilämmitys että -viilennyspatterina, eli sen tarkoitus on esilämmittää raitisilmaa talvella ja esiviilentää sisään tulevaa ilmaa kesällä. Ilmanvaihdon esilämmitys/-viilennys voidaan toteuttaa kaikkiin kohteisiin joissa on koneellinen tulo-/poistoilmanvaihto ja mahdollisuus maapiirin asennukseen. Talon lämmitysmuoto ei vaikuta asennukseen. Järjestelmän asennus onnistuu siis hyvin vanhaankin taloon.

Esilämmitys/-viilennyspatteri kytketään useimmiten sitä varten rakennettuun keruupiiriin. Patterin voi kytkeä myös maalämpöpumpun maapiiriin, jos rakennuksen lämmitysmuoto on maalämpö. Patterille pitää tässä tapauksessa tehdä oma liuospiiri. Maapiirissä ja patteripiirissä kiertää siis eri liuos. Patteripiirin neste on yleensä vesi-glykoliseos (esi-

merkiksi Dowcal 100) tai etanoliliuos.

Esilämmityksen/-viilennyksen avulla tasoitetaan talven ja kesän ulkolämpötilapiikit. Järjestelmä säästää merkittävästi energiaa alentamalla ilmanvaihdon lämmitys- ja viilennysenergiankulutusta. Lisäksi esilämmitys vähentää ilmanvaihtolaitteen sulatus-tarvetta ja sulatusenergiatarvetta. Esilämmitys-järjestelmällä on erittäin hyvä COP, eli hyötysuhde. Ilmanvaihtolaitetta ei tarvitse mitoittaa paikkakunnan ääriämpötiloja varten, mikä tietää säästöä hankintahinnassa ja energiankulutuksessa. Samalla ilmanvaihtojärjestelmän toimintavarmuus paranee ääriämpötiloissa, eli kylmäpiikkien ja hellejaksojen aikana. Ulkoilman lämmittäminen maapiiriä käyttäen on monta kertaa energiatehokkaampaa kuin pelkän sähkövastuksen käyttö koska keruupiiristä saatava energia on ilmaisenergiaa.

CHG-paketit

Tuotenumero	LVI-numero	Tuotenimi	Hinta alv 0 %	Hinta alv 24 %
K93 004 0501	7935770	CHG 200 oikea (sis. kanavapatterin, venttiilin, -toimilaitteen ja ulkoilma-anturin)	952,00	1 180,48
K93 004 0501V	7935771	CHG 200 vasen (sis. kanavapatterin, venttiilin, -toimilaitteen ja ulkoilma-anturin)	952,00	1 180,48
K93 004 0502	7935772	CHG 250 oikea (sis. kanavapatterin, venttiilin, -toimilaitteen ja ulkoilma-anturin)	1 117,00	1 385,08
K93 004 0502V	7935773	CHG 250 vasen (sis. kanavapatterin, venttiilin, -toimilaitteen ja ulkoilma-anturin)	1 117,00	1 385,08

Suodattimet

Tuotenumero	LVI-numero	Tuotenimi	Hinta alv 0 %	Hinta alv 24 %
M21 001 0120		CHG 200 G3 karkeasuodatin 6 kpl	14,00	17,36
M21 001 0121		CHG 250 G3 karkeasuodatin 6 kpl	18,00	22,32
M21 001 0122		CHG 400 G3 karkeasuodatin 6 kpl	27,00	33,48

CHG-pakettien tekniset tiedot

CHG-paketti	CHG 200	CHG 250
Patterityyppi	VEAB CWK 200-3-2,5-L/R	VEAB CWK 250-3-2,5-L/R
CHG-paketin tuotekoodi	L: K930040501V (vasenkätinen) R: K930040501 (oikeakätinen)	L: K930040502V (vasenkätinen) R: K930040502 (oikeakätinen)
Soveltuu Enervent-laitteisiin (HUOM! Isompia pattereita voi käyttää myös pienempiin laitteisiin)	Pinion, Pingvin, Pingvin XL, Pandion, LTR-2, LTR-3	Pelican, LTR-6
Patterin kanavaliitännän koko	Ø 200 mm	Ø 250 mm
Patterin ulkomitat sekä paino kuivana/nesteellä	P 395 x K 330 x S 415 mm, 10/11 kg	P 395 x K 405 x S 491 mm, 12/13,5 kg
Sisäänrakennettu tasosuodatin	1 kpl, suodatusluokka G3, 379 x 296 x 13 mm Varasuodatinpaketti sis. 6 kpl suodatinpalaa (ei ritilää)	1 kpl, suodatusluokka G3, 454 x 372 x 13 mm Varasuodatinpaketti sis. 6 kpl suodatinpalaa (ei ritilää)
Nesteputkien liitännät	22 mm	22 mm
Kondenssivesiliitäntä (alipaine)	½", varustettava vesilukolla	½", varustettava vesilukolla
Venttiili ja toimilaite	Belimo "R313" (R3015-4-S1), 3-tie, kvs 4, DN 15 TR24-SR, 0-10 V	Belimo "R317" (R3020-4-S2), 3-tie, kvs 4, DN 20 HRYD24-SR, 0-10 V
Lisälämpötila-anturi ulkoilmaan Enervent eAir-laitteisiin	1 kpl 5 m anturi	1 kpl 5 m anturi

CV - SÄHKÖISET PYÖREÄT KANAVALÄMMITTIMET



VEAB:n pyöreitä, sähkökäyttöisiä kanavalämmittimiä käytetään yksittäisten huoneiden ja alueiden tuloilman lämmittämiseen erikseen säädettävien lämpötiloin. Lämmittimiä käytetään myös ilmastointilaitteiston esi- tai jälkilämmittimenä. Kaikissa CV-malleissa on kaksi ylikuumenemissuojaa, automaattinen ja manuaalinen. Kaikissa kanavalämmittimissä on ylikuumenemissuojan palautus lämmittimen kannessa.

MQU

Kanavalämmitin, jossa on huone- tai kanava-anturin sisäinen lämpötilasäädin. Mallissa -MQU on myös sisäinen elektroninen virtauskytkin, jonka ansiosta asentaminen on entistään helpompaa, koska se voidaan asentaa erikseen. Anturi ja mahdollinen asetusarvon säädin ovat saatavissa erillisinä lisävarusteina.

MQXL

Kanavalämmitin sisäänrakennetulla säätimellä ulkoiselle 0...10V ohjauksenjännitteelle. Mallissa -MQXL on myös sisäinen elektroninen virtauskytkin, jonka ansiosta asentaminen on entistään helpompaa, koska se voidaan asentaa erikseen. Lämmittimessä on sisäinen rele, jossa on jännitteetön hälytyskosketin, joka osoittaa jännitteen katkeamisen tai onko manuaalisesti palautettava ylikuumenemissuoja lauennut.

Tyypimerkintä

Kokomerkintä (10 = Ø 100 mm, 16 = Ø 160 mm, 20 = Ø 200 mm jne.) _____

Teho 100 W:ssa (50 = 5000 W) _____

Jännite 1 = 230V~ 2 = 400V2~ 3 = 400V3~ _____

Säätötyyppi (-MQU/-MQXL) _____

CV 16 - 50 - 2 MQU

CV MQU -kanavalämmittimet

Tuotenumero	Tuotenimi	Hinta alv 0 %	Hinta alv 24 %
M20 010 2014	CV 12-06-1 MQU*	413,00	512,12
M20 010 2024	CV 12-09-1 MQU*	431,00	534,44
M20 010 2034	CV 12-12-1 MQU*	442,00	548,08
M20 010 2054	CV 12-18-1 MQU*	481,00	596,44
M20 010 3024	CV 16-09-1 MQU*	432,00	535,68
M20 010 3034	CV 16-12-1 MQU*	448,00	555,52
M20 010 3054	CV 16-18-1 MQU*	452,00	560,48
M20 010 3064	CV 16-21-1 MQU*	464,00	575,36
M20 010 3084	CV 16-33-2 MQU*	514,00	637,36
M20 010 3094	CV 16-50-2 MQU*	582,00	721,68
M20 010 4024	CV 20-12-1 MQU*	451,00	559,24
M20 010 4044	CV 20-18-1 MQU*	471,00	584,04
M20 010 4054	CV 20-21-1 MQU*	477,00	591,48
M20 010 4064	CV 20-30-1 MQU*	523,00	648,52
M20 010 4084	CV 20-50-2 MQU*	597,00	740,28
M20 010 4094	CV 20-60-2 MQU*	627,00	777,48
M20 010 5014	CV 25-09-1 MQU*	481,00	596,44
M20 010 5024	CV 25-12-1 MQU*	481,00	596,44
M20 010 5044	CV 25-18-1 MQU*	496,00	615,04
M20 010 5054	CV 25-21-1 MQU*	506,00	627,44
M20 010 5064	CV 25-30-1 MQU*	538,00	667,12
M20 010 5084	CV 25-50-2 MQU*	611,00	757,64
M20 010 5094	CV 25-60-2 MQU*	643,00	797,32
M20 010 5114	CV 25-90-3 MQU*	992,00	1 230,08
M20 010 5124	CV 25-120-3 MQU*	1 100,00	1 364,00
M20 010 6014	CV 31-12-1 MQU*	500,00	620,00
M20 010 6034	CV 31-18-1 MQU*	521,00	646,04
M20 010 6044	CV 31-21-1 MQU*	523,00	648,52
M20 010 6054	CV 31-30-1 MQU*	552,00	684,48
M20 010 6074	CV 31-50-2 MQU*	623,00	772,52
M20 010 6084	CV 31-60-2 MQU*	653,00	809,72
M20 010 6104	CV 31-90-3 MQU*	972,00	1 205,28
M20 010 6114	CV 31-120-3 MQU*	1 117,00	1 385,08
M20 010 7004	CV 40-30-1 MQU*	564,00	699,36
M20 010 7024	CV 40-50-2 MQU*	635,00	787,40
M20 010 7034	CV 40-60-2 MQU*	665,00	824,60
M20 010 7054	CV 40-90-3 MQU*	985,00	1 221,40
M20 010 7064	CV 40-120-3 MQU*	1 137,00	1 409,88

CV MQXL -kanavalämmittimet

Tuotenumero	Tuotenimi	Hinta alv 0 %	Hinta alv 24 %
M20 010 2015	CV 12-06-1 MQXL	512,00	634,88
M20 010 2025	CV 12-09-1 MQXL	536,00	664,64
M20 010 2035	CV 12-12-1 MQXL	548,00	679,52
M20 010 2055	CV 12-18-1 MQXL	596,00	739,04
M20 010 3025	CV 16-09-1 MQXL	537,00	665,88
M20 010 3035	CV 16-12-1 MQXL	556,00	689,44
M20 010 3055	CV 16-18-1 MQXL	561,00	695,64
M20 010 3065	CV 16-21-1 MQXL	574,00	711,76
M20 010 3085	CV 16-33-2 MQXL	638,00	791,12
M20 010 3095	CV 16-50-2 MQXL	722,00	895,28
M20 010 4022	CV 20-12-1 MQXL	560,00	694,40
M20 010 4045	CV 20-18-1 MQXL	584,00	724,16
M20 010 4055	CV 20-21-1 MQXL	591,00	732,84
M20 010 4065	CV 20-30-1 MQXL	650,00	806,00
M20 010 4085	CV 20-50-2 MQXL	740,00	917,60
M20 010 4095	CV 20-60-2 MQXL	777,00	963,48
M20 010 5015	CV 25-09-1 MQXL	596,00	739,04
M20 010 5025	CV 25-12-1 MQXL	596,00	739,04
M20 010 5045	CV 25-18-1 MQXL	616,00	763,84
M20 010 5055	CV 25-21-1 MQXL	628,00	778,72
M20 010 5065	CV 25-30-1 MQXL	666,00	825,84
M20 010 5085	CV 25-50-2 MQXL	759,00	941,16
M20 010 5095	CV 25-60-2 MQXL	798,00	989,52
M20 010 5115	CV 25-90-3 MQXL	1 186,00	1 470,61
M20 010 5125	CV 25-120-3 MQXL	1 365,00	1 692,60
M20 010 6015	CV 31-12-1 MQXL	621,00	770,04
M20 010 6035	CV 31-18-1 MQXL	646,00	801,04
M20 010 6045	CV 31-21-1 MQXL	650,00	806,00
M20 010 6055	CV 31-30-1 MQXL	684,00	848,16
M20 010 6075	CV 31-50-2 MQXL	772,00	957,28
M20 010 6085	CV 31-60-2 MQXL	809,00	1 003,16
M20 010 6105	CV 31-90-3 MQXL	1 205,00	1 494,20
M20 010 6115	CV 31-120-3 MQXL	1 384,00	1 716,16
M20 010 7005	CV 40-30-1 MQXL	700,00	868,00
M20 010 7025	CV 40-50-2 MQXL	788,00	977,12
M20 010 7035	CV 40-60-2 MQXL	826,00	1 024,24
M20 010 7055	CV 40-90-3 MQXL	1 222,00	1 515,28
	CV 40-120-3 MQXL	1 411,00	1 749,64

* Vaati kanava- tai huoneanturin toimiakseen. Katso anturit seuraavasta taulukosta. Valikoimasta löytyy muita koko, teho ja ohjausvaihtoehtoja. Valikoimasta löytyy myös suorakulmaisia kanavalämmittimiä. Ennervent myynti voi kertoa niistä lisää tarvittaessa.

Anturit

Tuotenumero	Tuotenimi	Hinta alv 0 %	Hinta alv 24 %
M23 012 0002	Kanava-anturi TG-K330 (0...+30°C)	38,00	47,12
M23 012 0001	Kanava-anturi TG-K310 (-20...+10°C)	38,00	47,12
M23 012 0203	Huoneanturi TG-R530 (0...+30°C)	32,00	39,68
M23 012 0202	Huoneanturi TG-R430 asetusarvonsäädöllä (0...+30°C)	48,00	59,52

TARVIKKEET

CWW – PYÖREÄT KANAVALÄMMITTIMET LÄMMITYSVEDELLE CWK – PYÖREÄT KANAVALÄMMITTIMET JÄÄHDYTYSVEDELLE

CWW-sarjan vesilämmitteisiä pyöreitä kanavalämmittimiä käytetään lämmittämään ilmastointijärjestelmässä kiertävää ilmaa. CWW-mallia voidaan käyttää myös yksinään yksittäisten huoneiden tai alueiden lämmittämiseen.

CWK-sarjan vesijäähdytteisiä pyöreitä kanavalämmittimiä käytetään jäähdyttämään ilmastointijärjestelmässä kiertävää ilmaa. CWK-mallia voidaan käyttää myös yksinään yksittäisten huoneiden tai alueiden jäähdyttämiseen.

Huone- tai tuloilman lämpötilan säädössä kanavalämmittintä/-jäähdytintä voidaan täydentää säätimillä, antureilla, toimimoottoreilla, venttiileillä ja jäätymissuojan säädöllä.

Tyypimerkintä

Kokomerkintä _____
Putkirivien määrä _____
Lamelliosia mm _____

CWK 100 - 3 - 2,5



CWW - pyöreät kanavalämmittimet lämmitysvedelle

Tuotenumero	Tuotenimi	Hinta alv 0 %	Hinta alv 24 %
M16 001 0100	CWW-100-2-2,5	239,00	296,36
M16 001 0125	CWW-125-2-2,5	250,00	310,00
M16 001 0160	CWW-160-2-2,5	273,00	338,52
M16 001 0200	CWW-200-2-2,5	292,00	362,08
M16 001 0250	CWW-250-2-2,5	395,00	489,80
M16 001 0315	CWW-315-2-2,5	458,00	567,92
M16 001 0400	CWW-400-2-2,5	541,00	670,84
M16 001 0500	CWW-500-2-2,5	729,00	903,96
M16 001 1100	CWW-100-3-2,5	318,00	394,32
M16 001 1125	CWW-125-3-2,5	360,00	446,40
M16 001 1160	CWW-160-3-2,5	376,00	466,24
M16 001 1200	CWW-200-3-2,5	505,00	626,20
M16 001 1250	CWW-250-3-2,5	590,00	731,60
M16 001 1315	CWW-315-3-2,5	712,00	882,88
M16 001 1400	CWW-400-3-2,5	795,00	985,80

CWK - pyöreät kanavajäähdyttimet jäähdytysvedelle

Tuotenumero	Tuotenimi	Hinta alv 0 %	Hinta alv 24 %
M17 001 0100	CWK-100-3-2,5	354,00	438,96
M17 001 0125	CWK-125-3-2,5	404,00	500,96
M17 001 0160	CWK-160-3-2,5	416,00	515,84
M17 001 0200	CWK-200-3-2,5	621,00	770,04
M17 001 0250	CWK-250-3-2,5	704,00	872,96
M17 001 0315	CWK-315-3-2,5	794,00	984,56
M17 001 0400	CWK-400-3-2,5	913,00	1 132,12

CWW- ja CWK-kanavapatterit voi mitoittaa Veabin VEAB Select -mitoitushjelmalla osoitteessa <http://calculation.veab.com/>. Valikoimasta löytyy myös suorakulmaisia kanavalämmittimiä ja -jäähdyttimiä. Enerventin myynti voi kertoa niistä lisää tarvittaessa.

LAF-ILMANKUIVAAJAT

VEAB:n ilmankuivaajat **LAF 50/100** on suunniteltu ammattikäyttöön, jolloin niiden suorituskyvyille asetetaan suuria vaatimuksia. LAF soveltuu sen vuoksi erittäin hyvin käytettäväksi uudisrakentamisessa tai vesivahinkojen yhteydessä, koska silloin on erityisen tärkeää, että rakennusmateriaalien, mattojen ja seinäverhoilun kosteus on riittävän alhainen. Kellareissa ja varastoissa LAF säätelee oikean ilmankosteuden, jolloin vältetään ruostumis-, haju- ja homeongelmita. LAF-ilmankuivaajalla kuivaaminen sujuu erittäin taloudellisesti ja tehokkaasti. Energiankulutus on erittäin alhainen verrattuna siihen, että tila ensin lämmitetään ja sitten kosteus tuuletetaan sieltä pois. Jokaista ilmankuivaajan ilmasta ottamaa vesiliittraa kohti saadaan talteen 700 Wh lämpöenergiaa.

Keveytensä (18,5 kg) ansiosta **LAF 30** sopii erinomaisesti sellaisiin käyttökohteisiin, joissa vaatimuksena on kuivaajan helppo käsiteltävyys. LAF soveltuu vesivahinkojen kuivaamiseen, sillä rakennusmateriaalien kosteus saadaan laskettua riittävän alhaiselle tasolle. Kellareissa ja varastohalleissa LAF pitää kosteuden oikealla tasolla ja estää ruostumisen sekä haju- ja homeongelmat. Kuivaaminen LAF-kuivaajalla on taloudellista ja tehokasta. Energiankulutus on minimaalista verrattuna lämmittämiseen ja sen jälkeiseen kosteuden poistamiseen tuulettamalla. Jokaista kuivattavaa vesiliittraa kohti säästetään 700 Wh lämmitysenergiaa.

LAF 12 on ilmankuivaaja, joka vähentää ylimääräistä kosteutta samalla kun se antaa lisälämpöä sisätiloihin. Ilmankuivaaja säilyttää alhaisen kosteuden kellareissa, varastotiloissa ja vastaavissa. LAF 12 sopii erinomaisesti myös pyykin kuivaamiseen. Pyykki kuivuu nopeammin ja samalla kosteus ei leviä muualle taloon.

Lisää tietoa ilmankuivaajista löytyy osoitteesta www.veab.com



LAF-ilmankuivaajat

Tuotenumero	Tuotenimi	Hinta alv 0 %	Hinta alv 24 %
MS7 005 0012	LAF 12	313,00	388,12
MS7 005 0006	LAF30	830,00	1 029,20
	LAF 51S	2 208,00	2 737,92
MS7 005 0009	LAF 50ES2 (sisäinen 2 000 watin sähkölämmityselementti)	2 364,00	2 931,36
MS7 005 0010	LAF 100	2 773,00	3 438,52
MS7 005 0004	LAF 100E (sisäinen 1 500 watin sähkölämmityselementti)	2 822,00	3 499,28
MS7 005 0100	Kosteussäädin LAF-HY	237,00	293,88
MS7 005 0101	Seinäkannatin LAF-W30	118,00	146,32
MS7 005 0102	Seinäkannatin LAF-W50	118,00	146,32
MS7 005 0103	Seinäkannatin LAF-W100	138,00	171,12
MS7 005 0104	Pumpulla varustettu keräilyastia LAF-P30	238,00	295,12
MS7 005 0107	Käyntiajan mittari LAF-OHM asennettu tehtaalla	108,00	133,92

varaosat

PLAZA, PICCOLO, LIGGOLO, PINION

Lämmönsiirrin

Tuotenumero	Tuotenimi	Hinta alv 0 %	Hinta alv 24 %
M14 003 0008	Hihna, PUW vihreä, Ø 6 mm, pituus 845 mm (Piccolo, Liggolo, Plaza, Pinion, LTR-2)	8,00	9,92
M15 030 0101	Hihnapyörä Ø 54mm	8,00	9,92
K93 100 0110	Lämmönsiirtimen peruskorjaussarja (Piccolo, Liggolo, Plaza, LTR-2) sis. laakerit, tiivisteet, akseli, hihna.	67,00	83,08
K12 009 0001	Lämmönsiirtimen moottoripaketti (Piccolo, Liggolo, Plaza, vasen)	207,00	256,68
K12 009 0001O	Lämmönsiirtimen moottoripaketti (Piccolo, Liggolo, Plaza, LTR-2 oikea)	207,00	256,68
K12 009 0003	Lämmönsiirtimen moottoripaketti portaaton DC (Piccolo, Liggolo, Plaza vasen, Pinion)	253,00	313,72
K12 009 0003O	Lämmönsiirtimen moottoripaketti DC (Piccolo, Liggolo, Plaza, LTR-2 oikea)	253,00	313,72
K93 100 0004	Lämmönsiirtimen moottorin kondensaattori 0,6 µF	12,00	14,88
K93 100 0201	Moottorin tärinävaimennuspaketti S (sis. 4 kpl tärinävaimennin)	18,00	22,32
K10 009 0002O	Pyörivä lämmönsiirrin, portaaton ohjaus (Plaza, LTR-2 oikea)	710,00	880,40
K10 009 0004	Pyörivä lämmönsiirrin, ON-OFF ohjaus (Piccolo, Liggolo, Plaza, LTR-2 oikea)	581,00	720,44
K10 009 0001	Pyörivä lämmönsiirrin, ON-OFF ohjaus (Piccolo, Liggolo, Plaza vasen)	581,00	720,44
K10 009 0002	Pyörivä lämmönsiirrin, portaaton ohjaus (Plaza vasen)	710,00	880,40

Puhaltimet

Tuotenumero	Tuotenimi	Hinta alv 0 %	Hinta alv 24 %
K14 009 0007	Tuloilmapuhallin 119 W tasavirta (Piccolo, Liggolo, Plaza oikea)	349,00	432,76
K14 009 0008	Poistoilmapuhallin 119 W tasavirta (Piccolo, Liggolo, Plaza oikea)	349,00	432,76
K14 009 0005	Tuloilmapuhallin 119 W tasavirta (Piccolo, Liggolo, Plaza vasen)	349,00	432,76
K14 009 0006	Poistoilmapuhallin 119 W tasavirta (Piccolo, Liggolo, Plaza vasen)	349,00	432,76
K14 013 0003	Tuloilmapuhallin 119 W tasavirta (Pinion oikea)	293,00	363,32
K14 013 0004	Poistoilmapuhallin 119 W tasavirta (Pinion oikea)	293,00	363,32
K14 013 0001	Tuloilmapuhallin 119 W tasavirta (Pinion vasen)	293,00	363,32
K14 013 0002	Poistoilmapuhallin 119 W tasavirta (Pinion vasen)	293,00	363,32
K75 099 0120	Tasavirtapuhallinadapteri Molex 2p/Molex 3p	5,00	6,20
K14 009 0001	Tuloilmapuhallin 185 W, vaihtovirta (Piccolo, Liggolo, Plaza oikea) sis. kondensaattorin	163,00	202,12
K14 009 0002	Poistoilmapuhallin 185 W vaihtovirta (Piccolo, Liggolo, Plaza oikea) sis. kondensaattorin	163,00	202,12
K14 009 0003	Tuloilmapuhallin 185 W vaihtovirta (Piccolo, Liggolo, Plaza vasen) sis. kondensaattorin	163,00	202,12
K14 009 0004	Poistoilmapuhallin 185 W vaihtovirta (Piccolo, Liggolo, Plaza vasen) sis. kondensaattorin	163,00	202,12
M63 001 0002	Puhallinkondensaattori 4 µF	8,00	9,92

Lämmitys- ja jäähdytyspatterit

Tuotenumero	Tuotenimi	Hinta alv 0 %	Hinta alv 24 %
K16 009 0001	Sähköinen jälkilämmitin 0,4 kW ECE (Piccolo, Liggolo, Plaza)	253,00	313,72
K16 009 0005	Sähköinen jälkilämmitin 0,4 kW EDE (Piccolo, Liggolo, Plaza)	253,00	313,72
K16 009 0004	Sähköinen jälkilämmitin 0,8 kW (Pinion)	310,00	384,40
K16 009 0010	Sähköinen esilämmitin 0,8 kW (Piccolo, Liggolo, Plaza)	248,00	307,52
K16 013 0011	Sähköinen esilämmitin 0,8 kW jälkiasennus (Pinion oikea)	184,00	228,16
K16 013 0011V	Sähköinen esilämmitin 0,8 kW jälkiasennus (Pinion vasen)	184,00	228,16
M23 007 1002	Sähköisen lämmittimen automaattinen ylikuumentumissuoja TZ+	10,00	12,40
M23 007 1001	Sähköisen lämmittimen manuaalinen ylikuumentumissuoja TZA+	10,00	12,40
M16 001 0160	Plaza vesilämmitin kanavaan Ø 160 mm 60/40°C (VEAB CWW 160-2-2,5)	273,00	338,52
M16 001 1125	Plaza vesilämmitin kanavaan Ø 125 mm 35/25°C (VEAB CWW 125-3-2,5)	360,00	446,40

Venttiilit ja -toimilaitteet lämmitys

Tuotenumero	Tuotenimi	Hinta alv 0 %	Hinta alv 24 %
K17 001 1101	Plaza EDW/eAir W 60/40°C, as.sarja: R2015-P63-S1(+SV45)+TR24-SR(+TL45), DN15 kvs 0,63	208,00	257,92
K17 001 2101	Plaza EDW/eAir W 35/25°C, as.sarja: R2015-P63-S1(+SV45)+TR24-SR(+TL45), DN15 kvs 0,63	208,00	257,92
K17 001 3101	Plaza EDW/eAir W 30/20°C, as.sarja: R2015-P63-S1(+SV45)+TR24-SR(+TL45), DN15 kvs 0,63	208,00	257,92

Muuntajat

Tuotenumero	Tuotenimi	Hinta alv 0 %	Hinta alv 24 %
M43 001 1001	Ohjausmuuntaja 1,7A, ITR 704166 230V/60,80,100,120,140,160,180,200V	48,00	59,52

Konekohtaiset varaosat

Tuotenumero	Tuotenimi	Hinta alv 0 %	Hinta alv 24 %
M49 030 0002	Ovikytkin FA1CA22	13,00	16,12
M90 001 0012	Kannen kiinnitysruuvi M6x40 DIN7985	1,00	1,24

Suodattimet

Tuotenumero	Tuotenimi	Hinta alv 0 %	Hinta alv 24 %
M21 013 0142	Piccolo/Liggolo/Plaza vaihtosuodattimet ISO ePM1 70 %/ISO Coarse 80% (F7/M5)	45,00	55,80

SALLA

Lämmönsiirrin

Tuotenumero	Tuotenimi	Hinta alv 0 %	Hinta alv 24 %
M14 003 0003	Hihna, PUW vihreä, Ø 6 mm, pituus 1 245 mm (Pingvin, LTR-3, Salla)	9,00	11,16
M15 030 0101	Hihnapyörä Ø 54mm	8,00	9,92
K12 002 0003	Lämmönsiirtimen moottoripaketti portaaton DC (Pingvin, LTR-3, Pingvin XL, Salla)	253,00	313,72
K93 100 0201	Moottorin tärinänvaimennuspaketti S (sis. 4 kpl tärinänvaimennin)	18,00	22,32
K10 018 0002	Pyörivä lämmönsiirrin, portaaton ohjaus (Salla oikea)	848,00	1 051,52
K10 018 0002V	Pyörivä lämmönsiirrin, portaaton ohjaus (Salla vasen)	848,00	1 051,52

Puhaltimet

Tuotenumero	Tuotenimi	Hinta alv 0 %	Hinta alv 24 %
K14 002 0008	Tulo- tai poistoilmahuuhallin 119 W tasavirta (LTR-3, Salla oikea, Alta)	349,00	432,76
K14 017 0002	Tulo- tai poistoilmahuuhallin 119 W tasavirta (Alta, Salla vasen)	349,00	432,76

Lämmitys- ja jäähdytyspatterit

Tuotenumero	Tuotenimi	Hinta alv 0 %	Hinta alv 24 %
K16 001 2009	Sähköinen jälkilämmitin 0,4 kW Pingvin eAir E/eWind E oikea, Salla eAir E/eWind E oikea	245,00	303,80
K16 001 2009V	Sähköinen jälkilämmitin 0,4 kW Pingvin eAir E/eWind E vasen, Salla eAir E/eWind Evasen	245,00	303,80
M20 053 0001	Silikoni lämmityselementti pohjasulatus Salla oikea	85,00	105,40
M20 053 0001V	Silikoni lämmityselementti pohjasulatus Salla vasen	85,00	105,40

Konekohtaiset varaosat

Tuotenumero	Tuotenimi	Hinta alv 0 %	Hinta alv 24 %
K93 100 0001	Laitteen pääkatkaisija	15,00	18,60
K90 001 0010	Salla sisäänrakennettu vesilukko	51,00	63,24

PINGVIN

Lämmönsiirrin

Tuotenumero	Tuotenimi	Hinta alv 0 %	Hinta alv 24 %
M14 003 0003	Hihna, PUW vihreä, Ø 6 mm, pituus 1215 mm (Pingvin, LTR-3, Salla)	9,00	11,16
M15 030 0101	Hihnapyörä Ø 54mm	8,00	9,92
K93 102 0001	Harjatiivistesarja (Pingvin, LTR-3)	35,00	43,40
K93 100 0105	Lämmönsiirtimen peruskorjaussarja (Pingvin) sis. laakerit, tiivisteet, akseli, hihna..	56,00	69,44
K12 002 0003	Lämmönsiirtimen moottoripaketti portaaton DC (Pingvin, LTR-3, Pingvin XL, Salla)	253,00	313,72
K12 002 0002	Lämmönsiirtimen moottoripaketti portaaton AC (Pingvin, LTR-3)	207,00	256,68
K12 002 0001	Lämmönsiirtimen moottoripaketti ON-OFF (Pingvin, LTR-3, Pingvin XL)	207,00	256,68
K12 002 0011	Lämmönsiirtimen moottoripaketti u-pellillä (Pingvin, LTR-3)	169,00	209,56
K93 100 0004	Lämmönsiirtimen moottorin kondensaattori 0,6 µF	12,00	14,88
K93 100 0201	Moottorin tärinänvaimennuspaketti S (sis. 4 kpl tärinänvaimennin)	18,00	22,32
K10 001 0001	Pyörivä lämmönsiirrin, ON-OFF ohjaus (Pingvin oikea)	642,00	796,08
K10 001 0002	Pyörivä lämmönsiirrin, portaaton ohjaus (Pingvin oikea)	848,00	1 051,52
K10 001 0202	Pyörivä lämmönsiirrin premium, portaaton ohjaus (Pingvin oikea)	945,00	1 171,80
K10 001 0004	Pyörivä lämmönsiirrin hygroskooppinen, portaaton ohjaus (Pingvin oikea)	980,00	1 215,20
K10 001 0006	Pyörivä lämmönsiirrin sorptio, portaaton ohjaus (Pingvin oikea)	1 011,00	1 253,64

Puhaltimet

Tuotenumero	Tuotenimi	Hinta alv 0 %	Hinta alv 24 %
K14 001 0007	Tuloilmapuhallin 119 W tasavirta (Pingvin oikea)	349,00	432,76
K14 001 0008	Poistoilmapuhallin 119 W tasavirta (Pingvin oikea)	349,00	432,76
K14 001 0014	Tuloilmapuhallin 119 W tasavirta (Pingvin vasen)	349,00	432,76
K14 001 0015	Poistoilmapuhallin 119 W tasavirta (Pingvin vasen)	349,00	432,76
K75 099 0120	Tasavirtapuhallinadapteri Molex 2p/Molex 3p	5,00	6,20
K75 099 0121	Tasavirtapuhallinadapteri Molex/NAC	9,00	11,16
K14 001 0001	Tuloilmapuhallin 105 W vaihtovirta (Pingvin oikea)	151,00	187,24
K14 001 0002	Poistoilmapuhallin 105 W vaihtovirta (Pingvin oikea)	151,00	187,24
K14 001 0003	Tuloilmapuhallin 130 W vaihtovirta (Pingvin oikea)	151,00	187,24
K14 001 0004	Poistoilmapuhallin 130 W vaihtovirta (Pingvin oikea)	151,00	187,24
K14 001 0005	Tuloilmapuhallin 185 W vaihtovirta (Pingvin oikea)	163,00	202,12
K14 001 0006	Poistoilmapuhallin 185 W vaihtovirta (Pingvin oikea)	163,00	202,12
K14 001 0016	Tuloilmapuhallin 185 W vaihtovirta (Pingvin vasen)	163,00	202,12
K14 001 0017	Poistoilmapuhallin 185 W vaihtovirta (Pingvin vasen)	163,00	202,12
M63 001 0001	Puhallinkondensaattori 2 µF	7,00	8,68
M63 001 0002	Puhallinkondensaattori 4 µF	8,00	9,92
M33 001 0005	Kuulalaakerit vaihtovirtapuhaltimille (608 2Z) 2 kpl/puhallin	10,00	12,40

Lämmitys- ja jäähdytyspatterit

Tuotenumero	Tuotenimi	Hinta alv 0 %	Hinta alv 24 %
K16 001 0005	Sähköinen jälkilämmitin 0,4 kW Pingvin ACE	253,00	313,72
K16 001 0001	Sähköinen jälkilämmitin 0,4 kW Pingvin E	218,00	270,32
K16 001 0007	Sähköinen jälkilämmitin 0,4 kW Pingvin ECE oikea	253,00	313,72
K16 001 0007V	Sähköinen jälkilämmitin 0,4 kW Pingvin ECE vasen	253,00	313,72
K16 001 0009	Sähköinen jälkilämmitin 0,4 kW Pingvin EDE oikea	253,00	313,72
K16 001 0009V	Sähköinen jälkilämmitin 0,4 kW Pingvin EDE vasen	253,00	313,72
K16 001 2009	Sähköinen jälkilämmitin 0,4 kW Pingvin eAir E/eWind E oikea, Salla eAir E/eWind E oikea	245,00	303,80
K16 001 2009V	Sähköinen jälkilämmitin 0,4 kW Pingvin eAir E/eWind E vasen, Salla eAir E/eWind Evasen	245,00	303,80
K16 001 0008	Sähköinen jälkilämmitin 0,8 kW Pingvin ECE oikea	325,00	403,00
K16 001 0008V	Sähköinen jälkilämmitin 0,8 kW Pingvin ECE vasen	325,00	403,00
K16 001 0010	Sähköinen jälkilämmitin 0,8 kW Pingvin EDE oikea	321,00	398,04
K16 001 0010V	Sähköinen jälkilämmitin 0,8 kW Pingvin EDE vasen	321,00	398,04
K16 001 2010	Sähköinen jälkilämmitin 0,8 kW Pingvin eAir E/eWind E oikea	310,00	384,40
K16 001 2010V	Sähköinen jälkilämmitin 0,8 kW Pingvin eAir E/eWind E vasen	310,00	384,40
K93 001 0018	Sisäänrakennettu sähköinen esilämmitin 0,8 kW ON-OFF termostaattilla Pingvin	254,00	314,96
K93 001 0026	Sisäänrakennettu sähköinen esilämmitin 1,2 kW Pingvin	306,00	379,44
M23 007 1002	Sähköisen lämmittimen automaattinen ylikuumenemissuoja TZ+	10,00	12,40
M23 007 1001	Sähköisen lämmittimen manuaalinen ylikuumenemissuoja TZA+	10,00	12,40
K93 004 0008	Pingvin vesilämmitin kanavaan Ø 160 mm 60/40°C (VEAB CWW 160-2-2,5)	273,00	338,52
K93 004 0007	Pingvin vesilämmitin kanavaan Ø 160 mm 35/25°C (VEAB CWW 160-3-2,5)	376,00	466,24
K93 004 0031	Pingvin vesilämmitin kanavaan Ø 200 mm 30/20°C (VEAB CWW 200-3-2,5)	505,00	626,20
K93 004 0012	Pingvin vesijäähdytyn kanavaan Ø 200 mm 7/12°C (VEAB CWK 200-3-2,5)	621,00	770,04
K93 004 0033	Pingvin höyrystinpatteri kanavaan Ø 160 mm (1007182)	1 082,00	1 341,68
K93 003 0021	CX-ohjauslaatikko (Pingvin/LTR-3)	302,00	374,48

Venttiilit ja -toimilaitteet lämmitys

Tuotenumero	Tuotenimi	Hinta alv 0 %	Hinta alv 24 %
K17 001 1101	Pingvin EDW/eAir W 60/40°C, as.sarja: R2015-P63-S1(+SV45)+TR24-SR(+TL45), DN15 kvs 0,63	208,00	257,92
K17 001 2101	Pingvin EDW/eAir W 35/25°C, as.sarja: R2015-P63-S1(+SV45)+TR24-SR(+TL45), DN15 kvs 0,63	208,00	257,92
K17 001 3101	Pingvin EDW/eAir W 30/20°C, as.sarja: R2015-P63-S1(+SV45)+TR24-SR(+TL45), DN15 kvs 0,63	208,00	257,92

PINGVIN

Venttiilit ja -toimilaitteet jäähdytys

Tuotenumero	Tuotenimi	Hinta alv 0 %	Hinta alv 24 %
K17 001 0012	Pingvin CG, as.sarja 2/3: R3015-1P6-S1(-SV50)+TR24-SR(-TL50), DN15 kvs 1,6	257,00	318,68
K17 001 0501	Pingvin CW, as.sarja: R3015-1P6-S1(-SV50)+TR24-SR(-TL50), DN15 kvs 1,6	257,00	318,68

Muuntajat

Tuotenumero	Tuotenimi	Hinta alv 0 %	Hinta alv 24 %
M43 001 1001	Ohjausmuuntaja 1,7A, ITR 704166 230V/60,80,100,120,140,160,180,200V	48,00	59,52

Konekohtaiset varaosat

Tuotenumero	Tuotenimi	Hinta alv 0 %	Hinta alv 24 %
K93 100 0002	Laitteen lämmön talteenoton katkaisija Pingvin	15,00	18,60
K93 100 0001	Laitteen pääkatkaisija	15,00	18,60
M34 010 0006	Pienen oven lukko (Pinlatch lukitsin)	12,00	14,88
M34 010 0008	Ison oven lukitustappi (Dzus-tappi)	3,00	3,72
M34 010 0009	Ison oven lukitustapin vastakappale (Dzus)	1,00	1,24
M03 P01 001 0025	Pingvin/LTR-3 suodatinkehys	11,00	13,64

Suodattimet

Tuotenumero	Tuotenimi	Hinta alv 0 %	Hinta alv 24 %
M21 001 0104	Pingvin vaihtosuodattimet ISO Coarse 70% (M5/M5) 6 kpl tasosuodattimet	19,00	23,56
M21 001 0024	Pingvin tuloilmasuodatin ISO ePM1 70 % (F7) 1 kpl	27,00	33,48

NEO

Lämmönsiirrin

Tuotenumero	Tuotenimi	Hinta alv 0 %	Hinta alv 24 %
K10 016 0002	Pyörivä lämmönsiirrin, portaaton ohjaus Neo	983,00	1 218,92
M14 003 0016	Hihna, PUW vihreä, 1440 mm/6 mm Neo	10,00	12,40
K12 016 0003	Roottori moottori paketti portaaton DC Neo	255,00	316,20

Puhaltimet

Tuotenumero	Tuotenimi	Hinta alv 0 %	Hinta alv 24 %
K14 016 0001	Puhallinpaketti tulo Neo	215,00	266,60
K14 016 0002	Puhallinpaketti poisto Neo	215,00	266,60

Lämmitys- ja jäähdytyspatterit

Tuotenumero	Tuotenimi	Hinta alv 0 %	Hinta alv 24 %
K16 016 3001	Sähkölämmitin Neo eWind E	371,00	460,04

Konekohtaiset varaosat

Tuotenumero	Tuotenimi	Hinta alv 0 %	Hinta alv 24 %
K03 016 0001	Neo ovi	129,00	159,96
M07 010 0200	Tiivistenauha O-nauha jalalla D=7,5 464128300 (Sarja: 3,0 m)	5,00	6,20
K93 004 0220	Neo väliseinäluukku	42,00	52,08
M90 050 0301	52389 GK muovitulppa Fischer	2,00	2,48
M48 050 0015	Läpivienti EV16 5-10	2,00	2,48
M36 050 0030	Allassihti / kondenssiläpivienti P160010501A NEO	20,00	24,80
M90 010 0009	Mutteri DIN 934/8 ZN M20	2,00	2,48
M90 001 2001	Plastofast 1411 PZ ZN 4x10 01644 10 005 1000	1,00	1,24
M68 001 0040	Liitäntäkaapeli 1,5m 3x1,5 Sis molex ja läpivienti	16,00	19,84
M48 050 0012	Läpivientikumi 220 halk 11/8mm Tuote nro 2011 220	2,00	2,48
M03 P16 001 0022	Seinäkiinnityslista	29,00	35,96

Suodattimet

Tuotenumero	Tuotenimi	Hinta alv 0 %	Hinta alv 24 %
M21 019 0142	Neo vaihtosuodattimet ISO ePM1 70%/ISO Coarse 90% (F7/M5)	20,00	24,80

PINGVIN KOTILÄMPÖ

Lämmönsiirrin

Tuotenumero	Tuotenimi	Hinta alv 0 %	Hinta alv 24 %
K10 001 0002	Pyörivä lämmönsiirrin, portaaton ohjaus Pingvin	848,00	1 051,52
K12 002 0003	Lämmönsiirtimen moottoripaketti portaaton DC (Pingvin, LTR-3, Pingvin XL)	253,00	313,72
M14 003 0003	Hihna, PUW vihreä, Ø 6 mm, pituus 1215 mm (Pingvin, LTR-3)	9,00	11,16
M15 030 0101	Hihnapyörä Ø 54mm	8,00	9,92
K93 102 0001	Harjatiivistesarja (Pingvin, LTR-3)	35,00	43,40

Puhaltimet

Tuotenumero	Tuotenimi	Hinta alv 0 %	Hinta alv 24 %
K14 001 0008	Tulo-/poistoilmapuhallin 119 W (Pingvin oikea)	349,00	432,76
K14 001 0013	Kiertoilmapuhallin 465 W (Pingvin Kotilämpö)	1 182,00	1 465,68
M71 060 0100	Kiertoilmapuhaltimen säädinkortti (Pingvin Kotilämpö)	43,00	53,32
K93 003 0010	Paine-erokytkin PS200	42,00	52,08

Lämmitys- ja jäähdytyspatterit

Tuotenumero	Tuotenimi	Hinta alv 0 %	Hinta alv 24 %
K16 001 0015	Kiertoilman sähköinen lämmitin 6 kW (Pingvin Kotilämpö)	505,00	626,20
K16 001 0016	Kiertoilman sähköinen lämmitin 9 kW (Pingvin Kotilämpö)	623,00	772,52
K16 001 0017	Kiertoilman sähköinen lämmitin 12 kW (Pingvin Kotilämpö)	871,00	1 080,04
M23 007 1002	Sähköisen lämmittimen automaattinen ylikuumentumissuoja TZ+	10,00	12,40
M23 007 1001	Sähköisen lämmittimen manuaalinen ylikuumentumissuoja TZA+	10,00	12,40
K18 001 0004	Kiertoilman vesilämmitin 60/40°C (Pingvin Kotilämpö)	560,00	694,40
K18 001 0005	Kiertoilman vesilämmitin 45/35°C (Pingvin Kotilämpö)	740,00	917,60

Venttiilit ja -toimilaitteet lämmitys

Tuotenumero	Tuotenimi	Hinta alv 0 %	Hinta alv 24 %
K17 001 3102	Pingvin Kotilämpö W 60/40°C, as.sarja: R3015-2P5-S1(+SV45)+TR24-SR(+TL45), DN15 kvs 2,5	250,00	310,00
K17 001 3103	Pingvin Kotilämpö W 45/35°C, as.sarja: R3015-4-S1(+SV45)+TR24-SR(+TL45), DN15 kvs 4	250,00	310,00

Konekohtaiset varaosat

Tuotenumero	Tuotenimi	Hinta alv 0 %	Hinta alv 24 %
M34 030 0004	Kotilämpö ison oven avain neliökololla	3,00	3,72

KOTILÄMPÖ eWIND

Lämmönsiirrin

Tuotenumero	Tuotenimi	Hinta alv 0 %	Hinta alv 24 %
K10 001 0002	Pyörivä lämmönsiirrin, portaaton ohjaus Pingvin	848,00	1 051,52
K12 002 0003	Lämmönsiirtimen moottoripaketti portaaton DC (Pingvin, LTR-3, Pingvin XL)	253,00	313,72
M14 003 0003	Hihna, PUW vihreä, Ø 6 mm, pituus 1215 mm (Pingvin, LTR-3)	9,00	11,16
M15 030 0101	Hihnapyörä Ø 54mm	8,00	9,92
K93 102 0001	Harjatiivistesarja (Pingvin, LTR-3)	35,00	43,40

Puhaltimet

Tuotenumero	Tuotenimi	Hinta alv 0 %	Hinta alv 24 %
K14 001 0008	Tulo-/poistoilmapuhallin 119 W (Pingvin oikea)	349,00	432,76
K14 001 0033	Puhallinpaketti 170 W Kotilämpö eWind kiertoilma	451,00	559,24

Lämmitys- ja jäähdytyspatterit

Tuotenumero	Tuotenimi	Hinta alv 0 %	Hinta alv 24 %
K18 001 0004	Kiertoilman vesilämmityspatteri 60/40°C	560,00	694,40

Venttiilit ja -toimilaitteet lämmitys

Tuotenumero	Tuotenimi	Hinta alv 0 %	Hinta alv 24 %
K17 001 3102	Pingvin Kotilämpö W 60/40°C, as.sarja: R3015-2P5-S1(+SV45)+TR24-SR(+TL45), DN15 kvs 2,5	250,00	310,00

Konekohtaiset varaosat

Tuotenumero	Tuotenimi	Hinta alv 0 %	Hinta alv 24 %
M34 030 0004	Kotilämpö ison oven avain neliökololla	3,00	3,72

Suodattimet

Tuotenumero	Tuotenimi	Hinta alv 0 %	Hinta alv 24 %
M21 001 0104	Pingvin vaihtosuodattimet ISO Coarse 70 % (M5/M5) 6 kpl tasosuodattimet	19,00	23,56
M21 001 0024	Pingvin tuloilmasuodatin ISO ePM1 70 % (F7) 1 kpl	27,00	33,48
M21 021 0022	Kotilämpö eWind ISO ePM10 75 % (M5) kasettisuodatin kiertoilmalle	41,00	50,84

PINGVIN XL

Lämmönsiirrin

Tuotenumero	Tuotenimi	Hinta alv 0 %	Hinta alv 24 %
M14 003 0007	Hihna, PUW vihreä, Ø6 1370 mm	10,00	12,40
M15 030 0101	Hihnapyörä Ø 54mm	8,00	9,92
K12 002 0001	Lämmönsiirtimen moottoripaketti ON-OFF (Pingvin, LTR-3, Pingvin XL)	207,00	256,68
K12 002 0003	Lämmönsiirtimen moottoripaketti portaaton DC (Pingvin, LTR-3, Pingvin XL, Salla)	253,00	313,72
K93 100 0004	Lämmönsiirtimen moottorin kondensaattori 0,6 µF	12,00	14,88
K93 100 0201	Moottorin tärinänvaimennuspaketti S (sis. 4 kpl tärinänvaimennin)	18,00	22,32
K10 010 0002	Pyörivä lämmönsiirrin, portaaton ohjaus (Pingvin XL oikea)	944,00	1 170,56
K10 010 0001	Pyörivä lämmönsiirrin, ON-OFF ohjaus (Pingvin XL oikea)	944,00	1 170,56
K10 010 0002V	Pyörivä lämmönsiirrin, portaaton ohjaus (Pingvin XL vasen)	944,00	1 170,56
K10 010 0001V	Pyörivä lämmönsiirrin, ON-OFF ohjaus (Pingvin XL vasen)	944,00	1 170,56

Puhaltimet

Tuotenumero	Tuotenimi	Hinta alv 0 %	Hinta alv 24 %
K14 010 0020	Tuloilmapuhallin 170W tasavirta (Pingvin XL oikea)	375,00	465,00
K14 010 0021	Poistoilmapuhallin 170W tasavirta (Pingvin XL oikea)	375,00	465,00
K14 010 0022	Tuloilmapuhallin 170W tasavirta (Pingvin XL vasen)	375,00	465,00
K14 010 0023	Puhallinpaketti 170W tasavirta (Pingvin XL vasen)	375,00	465,00
K14 010 0115	Puhallinpaketti 170W tasavirta (Online eco XL oikea)	375,00	465,00
K14 010 0116	Puhallinpaketti 170W tasavirta (Online eco XL vasen)	375,00	465,00
K75 099 0120	Tasavirtapuhallinadapteri Molex 2p/Molex 3p	5,00	6,20

Lämmitys- ja jäähdytyspatterit

Tuotenumero	Tuotenimi	Hinta alv 0 %	Hinta alv 24 %
K16 010 0008	Sähköinen jälkilämmitin 0,8 kW (Pingvin XL ECE oikea)	341,00	422,84
K16 010 0011	Sähköinen jälkilämmitin 0,8 kW (Pingvin XL ECE vasen)	341,00	422,84
K16 010 0010	Sähköinen jälkilämmitin 0,8 kW (Pingvin XL EDE oikea)	346,00	429,04
K16 010 0012	Sähköinen jälkilämmitin 0,8 kW (Pingvin XL EDE vasen)	346,00	429,04
K16 010 2010	Sähköinen jälkilämmitin 0,8 kW (Pingvin XL eAir E/eWind E oikea)	346,00	429,04
K16 010 2010V	Sähköinen jälkilämmitin 0,8 kW (Pingvin XL eAirE/eWind E vasen)	346,00	429,04
M23 007 1002	Sähköisen lämmittimen automaattinen ylikuumenemissuoja TZ+	10,00	12,40
M23 007 1001	Sähköisen lämmittimen manuaalinen ylikuumenemissuoja TZA+	10,00	12,40
K93 004 0031	Pingvin XL vesilämmitin kanavaan Ø 200 mm 35/25°C (VEAB CWW 200-3-2,5)	505,00	626,20
K93 004 0007	Pingvin XL vesilämmitin kanavaan Ø 160 mm 60/40°C (VEAB CWW 160-3-2,5)	376,00	466,24

Venttiilit ja -toimilaitteet lämmitys

Tuotenumero	Tuotenimi	Hinta alv 0 %	Hinta alv 24 %
K17 001 1181	Pandion EDW/eAir W 60/40°C, as.sarja: R2015-P63-S1(+SV45) + TR24-SR(+TL45), DN15 kvs 0,63	203,00	251,72
K17 001 3181	Pandion EDW/eAir W 30/20°C, as.sarja: R2015-1-S1(+SV45) + TR24-SR(+TL45), DN15 kvs 1	203,00	251,72

Konekohtaiset varaosat

Tuotenumero	Tuotenimi	Hinta alv 0 %	Hinta alv 24 %
M34 010 0006	Pienen oven lukko (Pinlatch lukitsin)	12,00	14,88
M34 010 0008	Ison oven lukitustappi (Dzus-tappi)	3,00	3,72
M34 010 0009	Ison oven lukitustapin vastakappale (Dzus)	1,00	1,24

PANDION

Lämmönsiirrin

Tuotenumero	Tuotenimi	Hinta alv 0 %	Hinta alv 24 %
M14 003 0007	Hihna, PUW vihreä, Ø 6 mm, pituus 1370 mm (Pandion)	10,00	12,40
M15 030 0101	Hihnapyörä Ø 54mm	8,00	9,92
K93 100 0109	Lämmönsiirtimen peruskorjaussarja (Pandion) sis. laakerit, tiivisteet, akseli, hihna ...	63,00	78,12
K12 006 0002	Lämmönsiirtimen moottoripaketti portaaton (Pandion, Pelican, Pegasos, LTR-6, LTR-7)	207,00	256,68
K12 006 0003	Lämmönsiirtimen moottoripaketti portaaton DC (Pandion, Pelican, Pegasos, LTR-6, LTR-7)	253,00	313,72
K12 007 0001	Lämmönsiirtimen moottoripaketti ON-OFF (Pandion)	208,00	257,92
K93 100 0004	Lämmönsiirtimen moottorin kondensaattori 0,6 µF	12,00	14,88
K93 100 0202	Moottorin tärinänvaimennuspaketti M (sis. 4 kpl tärinänvaimennin)	19,00	23,56
K10 007 0001	Pyörivä lämmönsiirrin, ON-OFF ohjaus (Pandion)	758,00	939,92
K10 007 0002	Pyörivä lämmönsiirrin, portaaton ohjaus (Pandion)	944,00	1 170,56

Puhaltimet

Tuotenumero	Tuotenimi	Hinta alv 0 %	Hinta alv 24 %
K14 007 0008	Tuloilmapuhallin 170 W tasavirta (Pandion)	375,00	465,00
K14 007 0009	Poistoilmapuhallin 170 W tasavirta (Pandion)	375,00	465,00
K75 099 0120	Tasavirtapuhallinadapteri Molex 2p/Molex 3p	5,00	6,20
K14 007 0001	Tuloilmapuhallin 280 W vaihtovirta (Pandion)	208,00	257,92
K14 007 0002	Poistoilmapuhallin 280 W vaihtovirta (Pandion)	208,00	257,92
M63 001 0003	Puhallinkondensaattori 6 µF	9,00	11,16

Lämmitys- ja jäähdytyspatterit

Tuotenumero	Tuotenimi	Hinta alv 0 %	Hinta alv 24 %
K16 007 0002	Sähköinen jälkilämmitin 0,8 kW Pandion ACE	264,00	327,36
K16 007 0001	Sähköinen jälkilämmitin 0,8 kW Pandion ECE	264,00	327,36
K16 007 0005	Sähköinen jälkilämmitin 0,8 kW Pandion EDE	264,00	327,36
K16 007 2005	Sähköinen jälkilämmitin 0,8 kW Pandion eAir E/eWind E	264,00	327,36
K16 007 0007	Sähköinen jälkilämmitin 1,2 kW Pandion EDE	264,00	327,36
K16 007 2007	Sähköinen jälkilämmitin 1,2 kW Pandion eAir E/eWind E	264,00	327,36
M23 007 1002	Sähköisen lämmittimen automaattinen ylikuumenemissuoja TZ+	10,00	12,40
M23 007 1001	Sähköisen lämmittimen manuaalinen ylikuumenemissuoja TZ+	10,00	12,40
K93 004 0040	Pandion sisäänrakennettu vesilämmitin 60/40°C (1007154)	244,00	302,56
K93 004 0030	Pandion vesilämmitin kanavaan Ø 160 mm 60/40°C (VEAB CWW 160-2-2,5)	278,00	344,72
K93 004 0041	Pandion sisäänrakennettu vesilämmitin 30/20°C (1007155)	477,00	591,48
K93 004 0031	Pandion vesilämmitin kanavaan Ø 200 mm 35/25°C (VEAB CWW 200-3-2,5)	505,00	626,20
K93 004 0042	Pandion sisäänrakennettu vesijäähdytin 7/12°C (1007157)	448,00	555,52
K93 004 0032	Pandion vesijäähdytin kanavaan Ø 200 mm 7/12°C (VEAB CWK 200-3-2,5)	633,00	784,92
K93 004 0050	Pandion sisäänrakennettu höyrystinpatteri (1007156)	287,00	355,88
K93 004 0033	Pandion höyrystinpatteri kanavaan Ø 160 mm (1007182)	1 082,00	1 341,68

Venttiilit ja -toimilaitteet lämmitys

Tuotenumero	Tuotenimi	Hinta alv 0 %	Hinta alv 24 %
K17 001 1181	Pandion EDW/eAir W 60/40°C, as.sarja: R2015-P63-S1(+SV45) + TR24-SR(+TL45), DN15 kvs 0,63	203,00	251,72
K17 001 3181	Pandion EDW/eAir W 30/20°C, as.sarja: R2015-1-S1(+SV45) + TR24-SR(+TL45), DN15 kvs 1	203,00	251,72

Venttiilit ja -toimilaitteet jäähdytys

Tuotenumero	Tuotenimi	Hinta alv 0 %	Hinta alv 24 %
K17 001 0092	Pandion CG, as.sarja 2/3: R3015-1P6-S1(-SV50)+TR24-SR(-TL50), DN15 kvs 1,6	250,00	310,00
K17 001 0581	Pandion CW, as.sarja: R3015-1P6-S1(-SV50)+TR24-SR(-TL50), DN15 kvs 1,6	250,00	310,00

Muuntajat

Tuotenumero	Tuotenimi	Hinta alv 0 %	Hinta alv 24 %
M43 001 1002	Ohjausmuuntaja 3,15A, ITR 706238 230V/60,80,100,120,140,160,180,200V	72,00	89,28

Konekohtaiset varaosat

Tuotenumero	Tuotenimi	Hinta alv 0 %	Hinta alv 24 %
K93 100 0001	Laitteen pääkatkaisija	15,00	18,60
M34 010 0006	Pienen oven lukko (Pinlatch lukitsin)	12,00	14,88
M34 010 0008	Ison oven lukitustappi (Dzus-tappi)	3,00	3,72
M34 010 0009	Ison oven lukitustapin vastakappale (Dzus)	1,00	1,24
M36 050 0009	Letkukara M5 1/4" x 10mm messinki	3,00	3,72

PELICAN

Lämmönsiirrin

Tuotenumero	Tuotenimi	Hinta alv 0 %	Hinta alv 24 %
M14 003 0004	Hihna, PUW vihreä, Ø 6 mm, pituus 1 522 mm (Pelican)	10,00	12,40
M15 030 0101	Hihnapyörä Ø 54mm	8,00	9,92
K93 100 0108	Lämmönsiirtimen peruskorjaussarja (Pelican) sis. laakerit, tiivisteet, akseli, hihna...	71,00	88,04
K12 006 0002	Lämmönsiirtimen moottoripaketti portaaton (Pandion, Pelican, Pegasos, LTR-6, LTR-7)	207,00	256,68
K12 006 0003	Lämmönsiirtimen moottoripaketti portaaton DC (Pandion, Pelican, Pegasos, LTR-6, LTR-7)	253,00	313,72
K12 006 0001	Lämmönsiirtimen moottoripaketti ON-OFF (Pelican, Pegasos, LTR-6, LTR-7)	207,00	256,68
K93 100 0004	Lämmönsiirtimen moottorin kondensaattori 0,6 µF	12,00	14,88
K93 100 0202	Moottorin tärinänvaimennuspaketti M (sis. 4 kpl tärinänvaimennin)	6,00	7,44
K10 005 0001	Pyörivä lämmönsiirrin, ON-OFF ohjaus (Pelican)	815,00	1 010,60
K10 005 0002	Pyörivä lämmönsiirrin, portaaton ohjaus (Pelican)	1 106,00	1 371,44

Puhaltimet

Tuotenumero	Tuotenimi	Hinta alv 0 %	Hinta alv 24 %
K14 005 0003	Tulo- tai poistoilmahuuhallin 170 W tasavirta (Pelican)	451,00	559,24
K75 099 0120	Tasavirtapuhallinadapteri Molex 2p/Molex 3p	5,00	6,20
K14 005 0001	Tulo- tai poistoilmahuuhallin 250 W vaihtovirta (Pelican)	300,00	372,00
M63 001 0006	Puhallinkondensaattori 12 µF	10,00	12,40

Lämmitys- ja jäähdytyspatterit

Tuotenumero	Tuotenimi	Hinta alv 0 %	Hinta alv 24 %
K16 005 0002	Sähköinen jälkilämmitin 2 kW, Pelican ACE	266,00	329,84
K16 005 0007	Sähköinen jälkilämmitin 2 kW, Pelican ECE	266,00	329,84
K16 005 0009	Sähköinen jälkilämmitin 2 kW, Pelican EDE	266,00	329,84
K16 005 2009	Sähköinen jälkilämmitin 2 kW, Pelican eAir E/eWind E	266,00	329,84
K16 005 0008	Sähköinen jälkilämmitin 4 kW, Pelican ECE	527,00	653,48
K16 005 0010	Sähköinen jälkilämmitin 4 kW, Pelican EDE	527,00	653,48
K16 005 2010	Sähköinen jälkilämmitin 4 kW, Pelican eAir E/eWind E	527,00	653,48
M23 007 0003	Termostaatti LS1	16,00	19,84
M23 007 0002	Termostaatti TR2 0-90°C	16,00	19,84
K93 004 0045	Pelican sisäänrakennettu vesilämmitin 60/40°C (100794)	345,00	427,80
K93 004 0009	Pelican vesilämmitin kanavaan Ø 200 mm 60/40°C (VEAB CWW 200-2-2,5)	292,00	362,08
K93 004 0046	Pelican sisäänrakennettu vesilämmitin 30/20°C (100793)	515,00	638,60
K93 004 0010	Pelican vesilämmitin kanavaan Ø 200 mm 30/20°C (VEAB CWW 200-3-2,5)	505,00	626,20
K93 004 0013	Pelican sisäänrakennettu vesijäähdytin 7/12°C (100795)	550,00	682,00
K93 004 0015	Pelican vesijäähdytin kanavaan Ø 250 mm 7/12°C (VEAB CWK 250-3-2,5)	704,00	872,96
K93 004 0018	Pelican sisäänrakennettu höyrystinpatteri (100796)	288,00	357,12
K93 004 0022	Pelican höyrystinpatteri kanavaan Ø 250 mm (1007139)	1 626,00	2 016,24

Venttiilit ja -toimilaitteet lämmitys

Tuotenumero	Tuotenimi	Hinta alv 0 %	Hinta alv 24 %
K17 001 1151	Pelican EDW/eAir W 60/40°C, as.sarja: R2015-P63-S1(+SV45) + TR24-SR(+TL45), DN15 kvs 0,63	202,00	250,48
K17 001 3151	Pelican EDW/eAir W 30/20°C, as.sarja: R2015-1P6-S1(+SV45) + TR24-SR(+TL45), DN15 kvs 1,6	202,00	250,48

Venttiilit ja -toimilaitteet jäähdytys

Tuotenumero	Tuotenimi	Hinta alv 0 %	Hinta alv 24 %
K17 001 0052	Pelican CG, as.sarja 2/3: R3015-4-S1(-SV50)+TR24-SR(-TL50), DN15 kvs 4	250,00	310,00
K17 001 0551	Pelican CW, as.sarja: R3015-4-S1(-SV50)+TR24-SR(-TL50), DN15 kvs 4	250,00	310,00

Muuntajat

Tuotenumero	Tuotenimi	Hinta alv 0 %	Hinta alv 24 %
M43 001 1002	Ohjausmuuntaja 3,15A, ITR 706238 230V/60,80,100,120,140,160,180,200V	72,00	89,28

Konekohtaiset varaosat

Tuotenumero	Tuotenimi	Hinta alv 0 %	Hinta alv 24 %
K93 100 0002	Laitteen lämmön talteenoton katkaisija Pelican	15,00	18,60
K93 100 0001	Laitteen pääkatkaisija	15,00	18,60
M62 001 0005	Kontaktori K1-09D10 3 kW	18,00	22,32
M34 030 0002	Oven kahva valkoinen	4,00	4,96
M34 010 0006	Pienen oven lukko (Pinlatch lukitsin)	12,00	14,88
M34 010 0008	Ison oven lukitustappi (Dzus-tappi)	3,00	3,72
M34 010 0009	Ison oven lukitustapin vastakappale (Dzus)	1,00	1,24

Pelican HP lämpöpumppu

Tuotenumero	Tuotenimi	Hinta alv 0 %	Hinta alv 24 %
M31 005 0010	Lämpöpumppu Sero, Pelican	1 587,00	1 967,88
M31 005 1010	Lämpöpumppusäädin Sero, Pelican	911,00	1 129,64
M20 050 0090	Sulatusvastus MAC-AUTO3	84,00	104,16

PEGASOS

Lämmönsiirrin

Tuotenumero	Tuotenimi	Hinta alv 0 %	Hinta alv 24 %
M14 003 0005	Hihna, PUW vihreä, Ø 6 mm, pituus 1 700 mm (Pegasos, LTR-6, LTR-7)	10,00	12,40
M15 030 0101	Hihnapyörä Ø 54mm	8,00	9,92
K93 100 0107	Lämmönsiirtimen peruskorjaussarja (Pegasos, LTR-6, LTR-7) sis. laakerit, tiivisteet, akseli, hihna...	73,00	90,52
K12 006 0002	Lämmönsiirtimen moottoripaketti portaaton (Pandion, Pelican, Pegasos, LTR-6, LTR-7)	207,00	256,68
K12 006 0003	Lämmönsiirtimen moottoripaketti portaaton DC (Pandion, Pelican, Pegasos, LTR-6, LTR-7)	253,00	313,72
K12 006 0001	Lämmönsiirtimen moottoripaketti ON-OFF (Pelican, Pegasos, LTR-6, LTR-7)	207,00	256,68
K93 100 0004	Lämmönsiirtimen moottorin kondensaattori 0,6 µF	12,00	14,88
K93 100 0202	Moottorin tärinänvaimennuspaketti M (sis. 4 kpl tärinänvaimennin)	19,00	23,56
K10 006 0001	Pyörivä lämmönsiirrin, ON-OFF ohjaus (Pegasos)	1 029,00	1 275,96
K10 006 0002	Pyörivä lämmönsiirrin, portaaton ohjaus (Pegasos)	1 119,00	1 387,56

Puhaltimet

Tuotenumero	Tuotenimi	Hinta alv 0 %	Hinta alv 24 %
K14 006 0003	Tulo- tai poistoilmahuuhallin 520 W tasavirta (Pegasos)	542,00	672,08
K75 099 0120	Tasavirtapuhallinadapteri Molex 2p/Molex 3p	5,00	6,20

Lämmitys- ja jäähdytyspatterit

Tuotenumero	Tuotenimi	Hinta alv 0 %	Hinta alv 24 %
K16 006 0002	Sähköinen jälkilämmitin 4 kW, Pegasos (XL) ACE	432,00	535,68
K16 006 0007	Sähköinen jälkilämmitin 4 kW, Pegasos (XL) ECE	432,00	535,68
K16 006 0010	Sähköinen jälkilämmitin 4 kW, Pegasos (XL) EDE	432,00	535,68
K16 006 2010	Sähköinen jälkilämmitin 4 kW, Pegasos (XL) eAir E/eWind E	432,00	535,68
K16 006 0005	Sähköinen jälkilämmitin 6 kW, Pegasos (XL) ACE	540,00	669,60
K16 006 0008	Sähköinen jälkilämmitin 6 kW, Pegasos (XL) ECE	540,00	669,60
K16 006 0011	Sähköinen jälkilämmitin 6 kW, Pegasos (XL) EDE	540,00	669,60
K16 006 2011	Sähköinen jälkilämmitin 6 kW, Pegasos (XL) eAir E/eWind E	540,00	669,60
M23 007 0003	Termostaatti LS1	16,00	19,84
M23 007 0002	Termostaatti TR2 0-90°C	16,00	19,84
K93 004 0047	Pegasos sisäänrakennettu vesilämmitin 60/40° (1007596)	564,00	699,36
K93 004 0048	Pegasos sisäänrakennettu vesilämmitin 35/25°C (1007134)	827,00	1 025,48
K93 004 0014	Pegasos sisäänrakennettu vesilämmitysohjausyksikkö 7/12°C (1007134)	827,00	1 025,48
M17 001 0315	Pegasos vesijäähdytin kanavaan Ø 315 mm 7/12°C (VEAB CWK 315-3-2,5)	794,00	984,56
K93 004 0020	Pegasos sisäänrakennettu höyrystinpatteri (1007286)	413,00	512,12
K16 006 0008	Pegasos (XL) sisäänrakennettu sähköinen jälkilämmitin 6 000 W ECE ja MDE malleihin	550,00	682,00
K93 004 0078	Pegasos (XL) esilämmitinpaketti 6 000 W (VEAB CV25-60-2-MQU ja kanava-anturi)	680,00	843,20

Venttiilit ja -toimilaitteet lämmitys

Tuotenumero	Tuotenimi	Hinta alv 0 %	Hinta alv 24 %
K17 001 1161	Pegasos EDW/eAir W 60/40°C, as.sarja: R2015-1-S1(+SV45) + TR24-SR(+TL45), DN15 kvs 1	202,00	250,48
K17 001 2161	Pegasos EDW/eAir W 35/25°C, as.sarja: R2015-1P6-S1(+SV45) + TR24-SR(+TL45), DN15 kvs 1,6	202,00	250,48

Venttiilit ja -toimilaitteet jäähdytys

Tuotenumero	Tuotenimi	Hinta alv 0 %	Hinta alv 24 %
K17 001 0062	Pegasos CG, as.sarja 2/3: R3020-4-S2(-SV50)+HRYD24-SR(-TL50), DN20 kvs 4	332,00	411,68
K17 001 0561	Pegasos CW, as.sarja: R3020-4-S2(-SV50)+HRYD24-SR(-TL50), DN20 kvs 4	332,00	411,68

Muuntajat

Tuotenumero	Tuotenimi	Hinta alv 0 %	Hinta alv 24 %
M43 001 1003	Ohjausmuuntaja 5,5A, ITR 706242 230V/60,80,100,120,140,160,180,200V	85,00	105,40

Konekohtaiset varaosat

Tuotenumero	Tuotenimi	Hinta alv 0 %	Hinta alv 24 %
K93 100 0002	Laitteen lämmön talteenoton katkaisija Pelican	15,00	18,60
K93 100 0001	Laitteen pääkatkaisija	15,00	18,60
M62 001 0005	Kontaktori K1-09D10 3 kW	18,00	22,32
M34 030 0002	Oven kahva valkoinen	4,00	4,96
M34 010 0006	Pienen oven lukko (Pinlatch lukitsin)	12,00	14,88
M34 010 0008	Ison oven lukitustappi (Dzus-tappi)	3,00	3,72
M34 010 0009	Ison oven lukitustapin vastakappale (Dzus)	1,00	1,24

PEGASOS XL

Lämmönsiirrin

Tuotenumero	Tuotenimi	Hinta alv 0 %	Hinta alv 24 %
M14 003 0005	Hihna, PUW vihreä, Ø 6 mm, pituus 1 700 mm (Pegasos, LTR-6, LTR-7)	10,00	12,40
M15 030 0101	Hihnapyörä Ø 54mm	8,00	9,92
K93 100 0107	Lämmönsiirtimen peruskorjaussarja (Pegasos, LTR-6, LTR-7) sis. laakerit, tiivisteet, akseli, hihna...	73,00	90,52
K12 006 0002	Lämmönsiirtimen moottoripaketti portaaton (Pandion, Pelican, Pegasos, LTR-6, LTR-7)	207,00	256,68
K12 006 0003	Lämmönsiirtimen moottoripaketti portaaton DC (Pandion, Pelican, Pegasos, LTR-6, LTR-7)	253,00	313,72
K12 006 0001	Lämmönsiirtimen moottoripaketti ON-OFF (Pelican, Pegasos, LTR-6, LTR-7)	207,00	256,68
K93 100 0004	Lämmönsiirtimen moottorin kondensaattori 0,6 µF	12,00	14,88
K93 100 0202	Moottorin tärinänvaimennuspaketti M (sis. 4 kpl tärinänvaimennin)	19,00	23,56
K10 006 0001	Pyörivä lämmönsiirrin, ON-OFF ohjaus (Pegasos)	1 029,00	1 275,96
K10 006 0002	Pyörivä lämmönsiirrin, portaaton ohjaus (Pegasos)	1 119,00	1 387,56

Puhaltimet

Tuotenumero	Tuotenimi	Hinta alv 0 %	Hinta alv 24 %
K14 006 0005	Tulo- tai poistoilmahuuhallin 545 W tasavirta (Pegasos XL)	825,00	1 023,00
K75 099 0120	Tasavirtapuhallinadapteri Molex 2p/Molex 3p	5,00	6,20
M63 001 0005	Puhallinkondensaattori 10 µF	6,00	7,44
M63 001 0006	Puhallinkondensaattori 12 µF	10,00	12,40

Lämmitys- ja jäähdytyspatterit

Tuotenumero	Tuotenimi	Hinta alv 0 %	Hinta alv 24 %
K16 006 0002	Sähköinen jälkilämmitin 4 kW, Pegasos (XL) ACE	432,00	535,68
K16 006 0007	Sähköinen jälkilämmitin 4 kW, Pegasos (XL) ECE	432,00	535,68
K16 006 0010	Sähköinen jälkilämmitin 4 kW, Pegasos (XL) EDE	432,00	535,68
K16 006 2010	Sähköinen jälkilämmitin 4 kW, Pegasos (XL) eAir E/eWind E	432,00	535,68
K16 006 0005	Sähköinen jälkilämmitin 6 kW, Pegasos (XL) ACE	540,00	669,60
K16 006 0008	Sähköinen jälkilämmitin 6 kW, Pegasos (XL) ECE	540,00	669,60
K16 006 0011	Sähköinen jälkilämmitin 6 kW, Pegasos (XL) EDE	540,00	669,60
K16 006 2011	Sähköinen jälkilämmitin 6 kW, Pegasos (XL) eAir E/eWind E	540,00	669,60
M23 007 0003	Termostaatti LS1	16,00	19,84
M23 007 0002	Termostaatti TR2 0-90°C	16,00	19,84
K93 004 0047	Pegasos XL sisäänrakennettu vesilämmitin 60/40° (1007596)	564,00	699,36
K93 004 0037	Pegasos XL vesilämmitin kanavaan Ø 315 mm 60/40°C (VEAB CWW 315-2-2,5)	458,00	567,92
K93 004 0055	Pegasos XL sisäänrakennettu vesilämmitin 35/25°C (1007163)	853,00	1 057,72
K93 004 0038	Pegasos XL vesilämmitin kanavaan Ø 315 mm 35/25°C (VEAB CWW 315-3-2,5)	712,00	882,88
K93 004 0036	Pegasos XL höyrystinpatteri kanavaan Ø 315 mm (1007521)	1 360,00	1 686,40
K16 006 0008	Pegasos (XL) sisäänrakennettu sähköinen jälkilämmitin 6 000 W ECE ja MDE malleihin	550,00	682,00
K93 004 0078	Pegasos (XL) esilämmitinpaketti 6 000 W (VEAB CV25-60-2-MQU ja kanava-anturi)	680,00	843,20

Venttiilit ja -toimilaitteet lämmitys

Tuotenumero	Tuotenimi	Hinta alv 0 %	Hinta alv 24 %
K17 001 1171	Pegasos XL EDW/eAir W 60/40°C, as.sarja: R2015-1P6-S1(+SV45) + TR24-SR(+TL45), DN15 kvs 1,6	202,00	250,48
K17 001 2171	Pegasos XL EDW/eAir W 35/25°C, as.sarja: R2015-4-S1(+SV45)+TR24-SR(+TL45), DN15 kvs 4	202,00	250,48

Venttiilit ja -toimilaitteet jäähdytys

Tuotenumero	Tuotenimi	Hinta alv 0 %	Hinta alv 24 %
K17 001 0072	Pegasos XL CG/CW, as.sarja 2/3: R3025-6P3-S2(-SV50)+HRYD24-SR(-TL50), DN25 kvs 6,3	364,00	451,36

Muuntajat

Tuotenumero	Tuotenimi	Hinta alv 0 %	Hinta alv 24 %
M43 001 1004	Ohjausmuuntaja 8A, ITR 707177 230V/60,80,100,120,140,160,180,200V	139,00	172,36

Konekohtaiset varaosat

Tuotenumero	Tuotenimi	Hinta alv 0 %	Hinta alv 24 %
K93 100 0002	Laitteen lämmön talteenoton katkaisija Pelican	15,00	18,60
K93 100 0001	Laitteen pääkatkaisija	15,00	18,60
M62 001 0005	Kontaktori K1-09D10 3 kW	18,00	22,32
M34 030 0002	Oven kahva valkoinen	4,00	4,96
M34 010 0006	Pienen oven lukko (Pinlatch lukitsin)	12,00	14,88
M34 010 0008	Ison oven lukitustappi (Dzus-tappi)	3,00	3,72
M34 010 0009	Ison oven lukitustappin vastakappale (Dzus)	1,00	1,24

Pegasos HP lämpöpumppu

Tuotenumero	Tuotenimi	Hinta alv 0 %	Hinta alv 24 %
M31 006 0001	Lämpöpumppu Pegasos, sis. säädin	5 595,00	6 937,80
M71 080 0001	Tulistussäädin EC3-D73 Emerson	618,00	766,32
M71 080 0002	Tulistussäätimen näyttö ECD-002 Emerson	120,00	148,80
M71 080 0003	Muuntaja ECT-323 230/24V 25VA Emerson	27,00	33,48
K93 004 0911	Emerson vaihtoakku RITAR	59,00	73,16

PALLAS

Lämmönsiirrin

Tuotenumero	Tuotenimi	Hinta alv 0 %	Hinta alv 24 %
M14 003 0012	Hihna, PUW vihreä, Ø 6 mm, pituus 2 280 mm (Pallas)	15,00	18,60
M12 020 0101	Lämmönsiirtimen ohjausyksikkö Mikromax	505,00	626,20
M23 008 0001	Pyörintävahti Micromax	29,00	35,96
K12 103 0103	Lämmönsiirtimen moottoripaketti portaaton (kojekoko 10, Pallas)	454,00	562,96
K93 100 0203	Moottorin tärinänvaimennuspaketti L (sis. 4 kpl tärinänvaimennin)	20,00	24,80
K10 012 0001	Pyörivä lämmönsiirrin ruostumaton teräs (Pallas)	1 807,00	2 240,68

Puhaltimet

Tuotenumero	Tuotenimi	Hinta alv 0 %	Hinta alv 24 %
K14 012 0001	Tuloilmapuhallin 1 kW (Pallas)	1 302,00	1 614,48
K14 012 0002	Poistoilmapuhallin 1 kW (Pallas)	1 302,00	1 614,48

Lämmitys- ja jäähdytyspatterit

Tuotenumero	Tuotenimi	Hinta alv 0 %	Hinta alv 24 %
K16 012 0005	Sähköinen jälkilämmitin 12 kW Pallas	871,00	1 080,04
K16 012 0003	Sähköinen jälkilämmitin 9 kW Pallas	623,00	772,52
K18 012 0001	Pallas sisäänrakennettu vesilämmitin 60/40°C (1007619)	1 017,00	1 261,08
K18 012 0002	Pallas sisäänrakennettu vesilämmitin 35/25°C (1007621)	1 646,00	2 041,04
K20 012 0001	Pallas sisäänrakennettu vesijäähdytin 7/12°C (1007623)	1 684,00	2 088,16

Venttiilit ja -toimilaitteet lämmitys

Tuotenumero	Tuotenimi	Hinta alv 0 %	Hinta alv 24 %
K17 001 1200	Pallas MDW, AQUA W, KIW, as.sarja: R2025-6P3-S2(+SV45)+HRYD-SR+TL45, DN25 kvs 6,3	300,00	372,00

Venttiilit ja -toimilaitteet jäähdytys

Tuotenumero	Tuotenimi	Hinta alv 0 %	Hinta alv 24 %
K17 001 0571	Pallas jäähdytys, as.sarja:R322(-SV50)+HRYD24-SR(-TL50)	364,00	451,36

Konekohtaiset varaosat

Tuotenumero	Tuotenimi	Hinta alv 0 %	Hinta alv 24 %
M62 030 0001	Vaihevalvontarele EWS	105,00	130,20

Pallas HP lämpöpumppu

Tuotenumero	Tuotenimi	Hinta alv 0 %	Hinta alv 24 %
K77 012 0002	Lämpöpumppu Pallas	7 674,00	9 515,76
M71 080 0001	Tulistusäädin EC3-D73 Emersson	618,00	766,32
M71 080 0002	Tulistussäätimen näyttö ECD-002 Emersson	120,00	148,80
M71 080 0003	Muuntaja ECT-323 230/24V 25VA Emersson	27,00	33,48
K93 004 0911	Emersson vaihtoakku RITAR	59,00	73,16

VARAOSAT

LTR-2

Lämmönsiirrin

Tuotenumero	Tuotenimi	Hinta alv 0 %	Hinta alv 24 %
M14 003 0008	Hihna, PUW vihreä, Ø 6 mm, pituus 845 mm (Piccolo, Plaza, LTR-2)	8,00	9,92
M15 030 0101	Hihnapyörä Ø 54mm	8,00	9,92
K93 100 0110	Lämmönsiirtimen peruskorjaussarja (Piccolo/Plaza/TR-2) sis. laakerit, tiivisteet, akseli, hihna..	67,00	83,08
K12 009 00010	Lämmönsiirtimen moottoripaketti (Piccolo,Plaza, LTR-2 oikea)	207,00	256,68
K12 009 00030	Lämmönsiirtimen moottoripaketti DC (Piccolo, Plaza, LTR-2 oikea, Alta)	253,00	313,72
K93 100 0201	Moottorin tärinänvaimennuspaketti S (sis. 4 kpl tärinänvaimennin)	18,00	22,32
K10 009 00020	Pyörivä lämmönsiirrin, portaaton ohjaus (Plaza, LTR-2 oikea)	710,00	880,40
K10 009 0004	Pyörivä lämmönsiirrin,ON-OFF ohjaus (Piccolo, Plaza, LTR-2 oikea)	581,00	720,44

Puhaltimet

Tuotenumero	Tuotenimi	Hinta alv 0 %	Hinta alv 24 %
K14 002 0008	Tulo- tai poistoilmahuuhallin 119 W tasavirta (LTR-2)	349,00	432,76
K75 099 0120	Tasavirtapuhallinadapteri Molex 2p/Molex 3p	5,00	6,20
K75 099 0121	Tasavirtapuhallinadapteri Molex/NAC	9,00	11,16

Lämmitys- ja jäähdytyspatterit

Tuotenumero	Tuotenimi	Hinta alv 0 %	Hinta alv 24 %
K16 009 0001	Sähköinen jälkilämmitin 0,4 kW LTR-2 ECE	253,00	313,72
K16 009 0005	Sähköinen jälkilämmitin 0,4 kW LTR-2, Alta EDE/eAir E/eWind E	253,00	313,72
K16 009 0004	Sähköinen jälkilämmitin 0,8 kW LTR-2 ECE	325,00	403,00
K16 009 0006	Sähköinen jälkilämmitin 0,8 kW LTR-2 EDE/eAir E/eWind E	325,00	403,00
M23 007 1002	Sähköisen lämmittimen automaattinen ylikuumenemissuoja TZ+	10,00	12,40
M23 007 1001	Sähköisen lämmittimen manuaalinen ylikuumenemissuoja TZA+	10,00	12,40
K18 011 0001	LTR-2 sisäänrakennettu vesilämmitin 60/40°C (1007593)	264,00	327,36
K18 011 0002	LTR-2 sisäänrakennettu vesilämmitin 35/25°C (1007592)	315,00	390,60

Venttiilit ja -toimilaitteet lämmitys

Tuotenumero	Tuotenimi	Hinta alv 0 %	Hinta alv 24 %
K17 001 1111	LTR-2/-3 EDW/eAir W 60/40°C, as.sarja: R2015-P63-S1(+SV45) + TR24-SR(+TL45) DN15 kvs 0,63	202,00	250,48
K17 001 2111	LTR-2/-3 EDW/eAir W 35/25°C, as.sarja: R2015-1-S1(+SV45)+TR24-SR(+TL45) DN15 kvs 1	202,00	250,48

Konekohtaiset varaosat

Tuotenumero	Tuotenimi	Hinta alv 0 %	Hinta alv 24 %
M49 030 0013	Ovikytkin FA1L AA33	12,00	14,88

Suodattimet

Tuotenumero	Tuotenimi	Hinta alv 0 %	Hinta alv 24 %
M21 015 0104	LTR-2 vaihtosuodattimet ISO Coarse 70% (M5/M5) 6 kpl tasosuodattimet	19,00	23,56
M21 015 0001	LTR-2 tuloilmasuodatin ISO ePM1 70 % (F7) 1 kpl	24,00	29,76

ALTA

Lämmönsiirrin

Tuotenumero	Tuotenimi	Hinta alv 0 %	Hinta alv 24 %
M14 003 0008	Hihna, PUW vihreä, Ø 6 mm, pituus 845 mm (Piccolo, Plaza, LTR-2, Alta)	6,00	7,44
M15 030 0101	Hihnapyörä Ø 54mm	8,00	9,92
K93 100 0110	Lämmönsiirtimen peruskorjaussarja (Piccolo/Plaza/TR-2, Alta) sis. laakerit, tiivisteet, akseli, hihna..	67,00	83,08
K12 009 0003O	Lämmönsiirtimen moottoripaketti DC (Piccolo, Plaza, LTR-2 oikea, Alta)	253,00	313,72
K93 100 0201	Moottorin värinänvaimennuspaketti S (sis. 4 kpl värinänvaimennin)	18,00	22,32
K10 017 0002	Pyörivä lämmönsiirrin, portaaton ohjaus (Alta oikea)	710,00	880,40

Puhaltimet

Tuotenumero	Tuotenimi	Hinta alv 0 %	Hinta alv 24 %
K14 002 0008	Tulo- tai poistoilmahuuhallin 119 W tasavirta (LTR-3, Salla, Alta)	349,00	432,76

Lämmitys- ja jäähdytyspatterit

Tuotenumero	Tuotenimi	Hinta alv 0 %	Hinta alv 24 %
K16 009 0005	Sähköinen jälkilämmitin 0,4 kW LTR-2, Alta EDE/eAir E/eWind E	253,00	313,72

Konekohtaiset varaosat

Tuotenumero	Tuotenimi	Hinta alv 0 %	Hinta alv 24 %
M49 030 0013	Ovikytin FA1L AA33	12,00	14,88
M34 030 0004	Luukun avain neliökololla	3,00	3,72
M34 030 0005	Luukun avain kolmiökololla	3,00	3,72

LTR-3

Lämmönsiirrin

Tuotenumero	Tuotenimi	Hinta alv 0 %	Hinta alv 24 %
M14 003 0003	Hihna, PUW vihreä, Ø 6 mm, pituus 1215 mm (Pingvin, LTR-3)	9,00	11,16
M15 030 0101	Hihnapyörä Ø 54mm	8,00	9,92
K93 102 0001	Harjatiivistesarja (Pingvin, LTR-3)	35,00	43,40
K93 100 0106	Lämmönsiirtimen peruskorjaussarja (LTR-3) sis. laakerit, tiivisteet, akseli, hihna...	49,00	60,76
K12 002 0003	Lämmönsiirtimen moottoripaketti portaaton DC (Pingvin, LTR-3, Pingvin XL)	253,00	313,72
K12 002 0002	Lämmönsiirtimen moottoripaketti portaaton AC (Pingvin, LTR-3)	207,00	256,68
K12 002 0001	Lämmönsiirtimen moottoripaketti ON-OFF (Pingvin, LTR-3, Pingvin XL)	207,00	256,68
K12 002 0011	Lämmönsiirtimen moottoripaketti u-pellillä (Pingvin, LTR-3)	169,00	209,56
K93 100 0004	Lämmönsiirtimen moottorin kondensaattori 0,6 µF	12,00	14,88
K93 100 0201	Moottorin tärinänvaimennuspaketti S (sis. 4 kpl tärinänvaimennin)	18,00	22,32
K10 002 0001	Pyörivä lämmönsiirrin, ON-OFF ohjaus (LTR-3)	642,00	796,08
K10 002 0002	Pyörivä lämmönsiirrin, portaaton ohjaus (LTR-3)	848,00	1 051,52

Puhaltimet

Tuotenumero	Tuotenimi	Hinta alv 0 %	Hinta alv 24 %
K14 002 0008	Tulo- tai poistoilmapiuhallin 119 W tasavirta (LTR-3, Salla, Alta)	349,00	432,76
K75 099 0120	Tasavirtapiuhallinadapteri Molex 2p/Molex 3p	5,00	6,20
K75 099 0121	Tasavirtapiuhallinadapteri Molex/NAC	9,00	11,16
K14 002 0001	Tulo- tai poistoilmapiuhallin 105 W vaihtovirta (LTR-3-60)	151,00	187,24
K14 002 0002	Tulo- tai poistoilmapiuhallin 130 W vaihtovirta (LTR-3-85)	151,00	187,24
K14 002 0003	Tulo- tai poistoilmapiuhallin 185 W vaihtovirta (LTR-3-120)	163,00	202,12
M63 001 0001	Puhallinkondensaattori 2 µF	7,00	8,68
M63 001 0002	Puhallinkondensaattori 4 µF	8,00	9,92
M33 001 0005	Kuulalaakerit vaihtovirtapiuhaltimille (608 2Z) 2 kpl/piuhallin	10,00	12,40

Lämmitys- ja jäähdytyspatterit

Tuotenumero	Tuotenimi	Hinta alv 0 %	Hinta alv 24 %
K16 002 0003	Sähköinen jälkilämmitin 0,5 kW LTR-3-ACE/DCE	253,00	313,72
K16 002 0001	Sähköinen jälkilämmitin 0,5 kW LTR-3-E	241,00	298,84
K16 002 0007	Sähköinen jälkilämmitin 0,5 kW LTR-3-ECE	253,00	313,72
K16 002 0009	Sähköinen jälkilämmitin 0,5 kW LTR-3-EDE	253,00	313,72
K16 002 2009	Sähköinen jälkilämmitin 0,5 kW LTR-3-eAir E/eWind E	253,00	313,72
K16 002 0004	Sähköinen jälkilämmitin 0,8 kW LTR-3-ACE/DCE	322,00	399,28
K16 002 0008	Sähköinen jälkilämmitin 0,8 kW LTR-3 ECE	322,00	399,28
K16 002 0010	Sähköinen jälkilämmitin 0,8 kW LTR-3 EDE	322,00	399,28
K16 002 2010	Sähköinen jälkilämmitin 0,8 kW LTR-3 eAir E/eWind E	322,00	399,28
M23 007 1002	Sähköisen lämmittimen automaattinen ylikuumentumissuoja TZ+	10,00	12,40
M23 007 1001	Sähköisen lämmittimen manuaalinen ylikuumentumissuoja TZA+	10,00	12,40
K93 004 0008	LTR-3 vesilämmitin kanavaan Ø 160 mm 60/40°C (VEAB CWW 160-2-2,5)	273,00	338,52
K93 004 0007	LTR-3 vesilämmitin kanavaan Ø 160 mm 35/25°C (VEAB CWW 160-3-2,5)	376,00	466,24
K93 004 0012	LTR-3 vesijäähdytin kanavaan Ø 160 mm 7/12°C (VEAB CWK 200-3-2,5)	621,00	770,04
K93 004 0033	LTR-3 höyrystinpatteri kanavaan Ø 160 mm (1007182)	1 082,00	1 341,68

Venttiilit ja -toimilaitteet lämmitys

Tuotenumero	Tuotenimi	Hinta alv 0 %	Hinta alv 24 %
K17 001 1111	LTR-2/-3 EDW/eAir W 60/40°C, as.sarja: R2015-P63-S1(+SV45) + TR24-SR(+TL45) DN15 kvs 0,63	208,00	257,92
K17 001 2111	LTR-2/-3 EDW/eAir W 35/25°C, as.sarja: R2015-1-S1(+SV45)+TR24-SR(+TL45) DN15 kvs 1	208,00	257,92
K17 001 3111	LTR-3 EDW 30/20°C, As.sarja: R2015-P63-S1(+SV45)+TR24-SR(+TL45), DN15 kvs0,63	208,00	257,92

Venttiilit ja -toimilaitteet jäähdytys

Tuotenumero	Tuotenimi	Hinta alv 0 %	Hinta alv 24 %
K17 001 0022	LTR-3 CG, as.sarja 2/3: R3015-1P6-S1(-SV50)+TR24-SR(-TL50), DN15 kvs 1,6	250,00	310,00
K17 001 0511	LTR-3 CW, as.sarja: R3015-1P6-S1(-SV50)+TR24-SR(-TL50), DN15 kvs 1,6	250,00	310,00

Muuntajat

Tuotenumero	Tuotenimi	Hinta alv 0 %	Hinta alv 24 %
M43 001 1001	Ohjausmuuntaja 1,7A, ITR 704166 230V/60,80,100,120,140,160,180,200V	47,00	58,28

Konekohtaiset varaosat

Tuotenumero	Tuotenimi	Hinta alv 0 %	Hinta alv 24 %
M49 030 0013	Ovikytkin FA1L AA33	12,00	14,88
M03P010010025	Pingvin/LTR-3 suodatinkehys	11,00	13,64

LTR-4

Lämmönsiirrin

Tuotenumero	Tuotenimi	Hinta alv 0 %	Hinta alv 24 %
M14 003 0007	Hihna, PUW vihreä, Ø 6 mm, pituus 1370 mm (LTR-4)	10,00	12,40
M15 030 0101	Hihnapyörä Ø 54mm	8,00	9,92
K12 006 0003	Lämmönsiirtimen moottoripaketti portaaton DC (Pandion, Pelican, Pegasos, LTR-4, -6, -7)	253,00	313,72
K12 007 0001	Lämmönsiirtimen moottoripaketti ON-OFF (Pandion, LTR-4)	208,00	257,92
K10 014 0001	Pyörivä lämmönsiirrin, ON-OFF ohjaus (LTR-4)	598,00	741,52
K10 014 0002	Pyörivä lämmönsiirrin, portaaton ohjaus (LTR-4)	627,00	777,48

Puhaltimet

Tuotenumero	Tuotenimi	Hinta alv 0 %	Hinta alv 24 %
K14 014 0001	Tulo- tai poistoilmahuuhallin 170 W tasavirta (LTR-4)	295,00	365,80

Lämmitys- ja jäähdytyspatterit

Tuotenumero	Tuotenimi	Hinta alv 0 %	Hinta alv 24 %
M16 014 0001	LTR-4 vesilämmitin 30/20°C (1022A0804032321WO102)	176,00	218,24
M16 014 0002	LTR-4 vesilämmitin 60/40°C (1025A0802032340WO101)	124,00	153,76
M17 014 0001	LTR-4 vesijäähdytin 7/12°C (1022A0804032530WO102)	158,00	195,92
M18 014 0001	LTR-4 höyrystin (1022A0804032340EO202)	133,00	164,92

Venttiilit ja -toimilaitteet lämmitys

Tuotenumero	Tuotenimi	Hinta alv 0 %	Hinta alv 24 %
K17 001 1181	LTR-4 MDW 60/40°C, as.sarja: R2015-P63-S1(+SV45) + TR24-SR(+TL45), DN15 kvs 0,63	202,00	250,48
K17 001 3181	LTR-4 MDW 30/20°C, as.sarja: R2015-1-S1(+SV45) + TR24-SR(+TL45), DN15 kvs 1	202,00	250,48

Konekohtaiset varaosat

Tuotenumero	Tuotenimi	Hinta alv 0 %	Hinta alv 24 %
M49 030 0013	Ovikytkin FA1L AA33	12,00	14,88

Suodattimet

Tuotenumero	Tuotenimi	Hinta alv 0 %	Hinta alv 24 %
M21 018 0122	LTR-4 vaihtosuodattimet ISO Coarse 90% (M5/M5)	38,00	47,12
M21 018 0142	LTR-4 vaihtosuodattimet ISO ePM1 70 % / ISO Coarse 90 % (F7/M5)	41,00	50,84
M21 018 0144	LTR-4 vaihtosuodattimet ISO ePM1 70 % (F7/F7)	55,00	68,20

LTR-6

Lämmönsiirrin

Tuotenumero	Tuotenimi	Hinta alv 0 %	Hinta alv 24 %
M14 003 0005	Hihna, PUW vihreä, Ø 6 mm, pituus 1 700 mm (Pegasos, LTR-6, LTR-7)	10,00	12,40
M15 030 0101	Hihnapyörä Ø 54mm	8,00	9,92
K93 102 0003	Harjatiivistesarja (LTR-6)	35,00	43,40
K93 100 0107	Lämmönsiirtimen peruskorjaussarja (Pegasos, LTR-6, LTR-7) sis. laakerit, tiivisteet, akseli, hihna..	73,00	90,52
K12 006 0002	Lämmönsiirtimen moottoripaketti portaaton (Pandion, Pelican, Pegasos, LTR-6, LTR-7)	207,00	256,68
K12 006 0003	Lämmönsiirtimen moottoripaketti portaaton DC (Pandion, Pelican, Pegasos, LTR-6, LTR-7)	253,00	313,72
K12 006 0001	Lämmönsiirtimen moottoripaketti ON-OFF (Pelican, Pegasos, LTR-6, LTR-7)	207,00	256,68
K12 003 0001	Lämmönsiirtimen moottoripaketti ON-OFF peilikuva. Sopii oneisiin, jotka on valmistettu ennen 1.3.08	207,00	256,68
K12 003 0011	Lämmönsiirtimen moottoripaketti u-pellillä (LTR-6)	169,00	209,56
K93 100 0004	Lämmönsiirtimen moottorin kondensaattori 0,6 µF	12,00	14,88
K93 100 0202	Moottorin tärinänvaimennuspaketti M (sis. 4 kpl tärinänvaimennin)	18,00	22,32
K10 003 0001	Pyörivä lämmönsiirrin, ON-OFF ohjaus (LTR-6, LTR-7)	1 029,00	1 275,96
K10 003 0002	Pyörivä lämmönsiirrin, portaaton ohjaus (LTR-6, LTR-7)	1 119,00	1 387,56

Puhaltimet

Tuotenumero	Tuotenimi	Hinta alv 0 %	Hinta alv 24 %
K14 003 0006	Tulo- tai poistoilmapuhallin 171 W tasavirta (LTR-6)	451,00	559,24
K75 099 0120	Tasavirtapuhallinadapteri Molex 2p/Molex 3p	5,00	6,20
K75 099 0125	Puhallinadapteri 3-napainen LTR-6/LTR-7	7,00	8,68
K14 003 0001	Tulo- tai poistoilmapuhallin 190 W vaihtovirta (LTR-6-150)	242,00	300,08
K14 003 0002	Tulo- tai poistoilmapuhallin 300 W vaihtovirta (LTR-6-230)	300,00	372,00
M63 001 0007	Puhallinkondensaattori 3 µF	8,00	9,92
M63 001 0004	Puhallinkondensaattori 8 µF	9,00	11,16

Lämmitys- ja jäähdytyspatterit

Tuotenumero	Tuotenimi	Hinta alv 0 %	Hinta alv 24 %
K16 003 0001	Sähköinen jälkilämmitin 2 kW LTR-6 EP	296,00	367,04
K16 003 0002	Sähköinen jälkilämmitin 2 kW LTR-6 ACE	355,00	440,20
K16 003 0013	Sähköinen jälkilämmitin 2 kW LTR-6, LTR-7 ECE	355,00	440,20
K16 003 0017	Sähköinen jälkilämmitin 2 kW LTR-6 EDE	355,00	440,20
K16 003 2017	Sähköinen jälkilämmitin 2 kW LTR-6 eAir E/eWind E	355,00	440,20
K16 003 0008	Sähköinen jälkilämmitin 4 kW LTR-6, LTR-7 ACE	432,00	535,68
K16 003 0015	Sähköinen jälkilämmitin 4 kW LTR-6, LTR-7 ECE	432,00	535,68
K16 003 0019	Sähköinen jälkilämmitin 4 kW LTR-6, LTR-7 EDE	432,00	535,68
K16 003 2019	Sähköinen jälkilämmitin 4 kW LTR-6, LTR-7 eAir E/eWind E	432,00	535,68
K16 003 0011	Sähköinen jälkilämmitin 6 kW LTR-6, LTR-7 ACE	540,00	669,60
K16 003 0016	Sähköinen jälkilämmitin 6 kW LTR-6, LTR-7 ECE	540,00	669,60
K16 003 0020	Sähköinen jälkilämmitin 6 kW LTR-6, LTR-7 EDE	540,00	669,60
K16 003 2020	Sähköinen jälkilämmitin 6 kW LTR-6, LTR-7 eAir E/eWind E	540,00	669,60
M23 007 0003	Termostaatti LS1	16,00	19,84
M23 007 0002	Termostaatti TR2 0-90°C	16,00	19,84
K93 004 0043	LTR-6 sisäänrakennettu vesilämmitin 60/40°C (10078)	220,00	272,80
K93 004 0009	LTR-6 vesilämmitin kanavaan Ø 200 mm 60/40°C (VEAB CWW 200-2-2,5)	292,00	362,08
K93 004 0044	LTR-6 sisäänrakennettu vesilämmitin 35/25°C (10077)	536,00	664,64
K93 004 0010	LTR-6 vesilämmitin kanavaan Ø 200 mm 35/25°C (VEAB CWW 200-3-2,5)	505,00	626,20
K93 004 0049	LTR-6 sisäänrakennettu vesijäähdytin 7/12°C (100710)	550,00	682,00
K93 004 0015	LTR-6 vesijäähdytin kanavaan Ø 250 mm 7/12°C (VEAB CWK 250-3-2,5)	704,00	872,96
K93 004 0021	LTR-6 sisäänrakennettu höyrystinpatteri (100711)	591,00	732,84
K93 004 0022	LTR-6 höyrystinpatteri kanavaan Ø 250 mm (1007139)	1 387,00	1 719,88

Venttiilit ja -toimilaitteet lämmitys

Tuotenumero	Tuotenimi	Hinta alv 0 %	Hinta alv 24 %
K17 001 1121	LTR-6 EDW/eAir W 60/40°C, as.sarja: R2015-P63-S1(+SV45)+TR24-SR(+TL45), DN15 kvs 0,63	202,00	250,48
K17 001 2121	LTR-6 EDW/eAir W 35/25°C, as.sarja: R2015-1P6-S1(+SV45)+TR24-SR(+TL45), DN15 kvs 1,6	202,00	250,48
K17 001 3121	LTR-6 EDW/eAir W 30/20°C, as.sarja: R2015-2P5-S1(+SV45)+TR24-SR(+TL45), DN15 kvs 2,5	202,00	250,48

Venttiilit ja -toimilaitteet jäähdytys

Tuotenumero	Tuotenimi	Hinta alv 0 %	Hinta alv 24 %
K17 001 0032	LTR-6 CG, as.sarja 2/3: R3015-4-S1(-SV50)+TR24-SR(-TL50), DN15 kvs 4	250,00	310,00
K17 001 0521	LTR-6 CW as.sarja: R3015-4-S1(-SV50)+TR24-SR(-TL50), DN15 kvs 4	250,00	310,00

Suodattimet

Tuotenumero	LVI-numero	Tuotenimi	Hinta alv 0 %	Hinta alv 24 %
M21 003 0122	7935618	LTR-6 vaihtosuodattimet ISO Coarse 80% (M5/M5)	67,00	83,08
M21 003 0142	7935661	LTR-6 vaihtosuodattimet ISO ePM1 60%/ISO Coarse 80% (F7/M5)	80,00	99,20
M21 003 0144	7935662	LTR-6 vaihtosuodattimet ISO ePM1 60% (F7/F7)	94,00	116,56

LTR-6

Muuntajat

Tuotenumero	Tuotenimi	Hinta alv 0 %	Hinta alv 24 %
M43 001 1002	Ohjausmuuntaja 3,15A, ITR 706238 230V/60,80,100,120,140,160,180,200V	72,00	89,28

Konekohtaiset varaosat

Tuotenumero	Tuotenimi	Hinta alv 0 %	Hinta alv 24 %
M49 030 0013	Ovikytkin FA1L AA33	12,00	14,88
M62 001 0005	Kontaktori K1-09D10 3 kW	18,00	22,32

Suodattimet

Tuotenumero	Tuotenimi	Hinta alv 0 %	Hinta alv 24 %
M21 003 0122	LTR-6 vaihtosuodattimet ISO Coarse 80 % (M5/M5)	67,00	83,08
M21 003 0142	LTR-6 vaihtosuodattimet ISO ePM1 60 % / ISO Coarse 80 % (F7/M5)	80,00	99,20
M21 003 0144	LTR-6 vaihtosuodattimet ISO ePM1 60 % (F7/F7)	94,00	116,56

LTR-7

Lämmönsiirrin

Tuotenumero	Tuotenimi	Hinta alv 0 %	Hinta alv 24 %
M14 003 0005	Hihna, PUW vihreä, Ø 6 mm, pituus 1 700 mm (Pegasos, LTR-6, LTR-7)	10,00	12,40
M15 030 0101	Hihnapyörä Ø 54mm	8,00	9,92
K93 100 0107	Lämmönsiirtimen peruskorjaussarja (Pegasos, LTR-6, LTR-7) sis. laakerit, tiivisteet, akseli, hihna..	73,00	90,52
K12 006 0002	Lämmönsiirtimen moottoripaketti portaaton (Pandion, Pelican, Pegasos, LTR-6, LTR-7)	207,00	256,68
K12 006 0003	Lämmönsiirtimen moottoripaketti portaaton DC (Pandion, Pelican, Pegasos, LTR-6, LTR-7)	253,00	313,72
K12 006 0001	Lämmönsiirtimen moottoripaketti ON-OFF (Pelican, Pegasos, LTR-6, LTR-7)	207,00	256,68
K93 100 0004	Lämmönsiirtimen moottorin kondensaattori 0,6 µF	12,00	14,88
K93 100 0202	Moottorin tärinänvaimennuspaketti M (sis. 4 kpl tärinänvaimennin)	18,00	22,32
K10 003 0001	Pyörivä lämmönsiirrin, ON-OFF ohjaus (LTR-6, LTR-7)	1 029,00	1 275,96
K10 003 0002	Pyörivä lämmönsiirrin, portaaton ohjaus (LTR-6, LTR-7)	1 119,00	1 387,56

Puhaltimet

Tuotenumero	Tuotenimi	Hinta alv 0 %	Hinta alv 24 %
K14 004 0003	Tulo- tai poistoilmahuoneen 520 W tasavirta (LTR-7)	542,00	672,08
K75 099 0120	Tasavirtapuhallinadapteri Molex 2p/Molex 3p	5,00	6,20

Lämmitys- ja jäähdytyspatterit

Tuotenumero	Tuotenimi	Hinta alv 0 %	Hinta alv 24 %
K16 003 0008	Sähköinen jälkilämmitin 4 kW LTR-6, LTR-7 ACE	432,00	535,68
K16 003 0015	Sähköinen jälkilämmitin 4 kW LTR-6, LTR-7 ECE	432,00	535,68
K16 003 0019	Sähköinen jälkilämmitin 4 kW LTR-6, LTR-7 EDE	432,00	535,68
K16 003 2019	Sähköinen jälkilämmitin 4 kW LTR-6, LTR-7 eAir E/eWind E	432,00	535,68
K16 003 0011	Sähköinen jälkilämmitin 6 kW LTR-6, LTR-7 ACE	540,00	669,60
K16 003 0016	Sähköinen jälkilämmitin 6 kW LTR-6, LTR-7 ECE	540,00	669,60
K16 003 0020	Sähköinen jälkilämmitin 6 kW LTR-6, LTR-7 EDE	540,00	669,60
K16 003 2020	Sähköinen jälkilämmitin 6 kW LTR-6, LTR-7 eAir E/eWind E	540,00	669,60
M23 007 0003	Termostaatti LS1	16,00	19,84
M23 007 0002	Termostaatti TR2 0-90°C	16,00	19,84
K93 004 0052	LTR-7 sisäänrakennettu vesilämmitin 60/40°C (10076)	454,00	562,96
K93 004 0011	LTR-7 vesilämmitin kanavaan Ø 250 mm 60/40°C (VEAB CWW 250-2-2,5)	395,00	489,80
K93 004 0054	LTR-7 sisäänrakennettu vesilämmitin 35/25°C (10077)	537,00	665,88
K93 004 0035	LTR-7 vesilämmitin kanavaan Ø 250 mm 35/25°C (VEAB CWW 250-3-2,5)	568,00	704,32
K93 004 0049	LTR-7 sisäänrakennettu vesijäähdytin 7/12°C (100710) HUOM! Maks. ilmamäärä 270 l/s	550,00	682,00
M17 001 1250	LTR-7 oikeakätinen vesijäähdytin kanavaan Ø 250 mm 7/12°C (VEAB CWK 250-3-2,5R)	704,00	872,96
M17 001 1250V	LTR-7 vasenkätinen vesijäähdytin kanavaan Ø 250 mm 7/12°C (VEAB CWK 250-3-2,5L)	704,00	872,96
K93 004 0022	LTR-7 höyrystinpatteri kanavaan Ø 250 mm (1007139) HUOM! Maks. ilmamäärä 270 l/s	937,00	1 161,88
	LTR-7 höyrystinpatteri kanavaan Ø 250 mm (1007286)	1 099,00	1 362,76
	LTR-7 sisäänrakennettu sähköinen jälkilämmitin 6 000 W ECE ja MDE malleihin	550,00	682,00

Venttiilit ja -toimilaitteet lämmitys

Tuotenumero	Tuotenimi	Hinta alv 0 %	Hinta alv 24 %
K17 001 1131	LTR-7 EDW/eAir W 60/40°C, as.sarja: R2015-1P6-S1(+SV45)+TR24-SR(+TL45), DN15 kvs 1,6	202,00	250,48
K17 001 2131	LTR-7 EDW/eAir W 35/25°C, as.sarja: R2015-2P5-S1(+SV45)+TR24-SR(+TL45), DN15 kvs 2,5	202,00	250,48
K17 001 3131	LTR-7 EDW/eAir W 30/20°C, as.sarja: R2015-2P5-S1(+SV45)+TR24-SR(+TL45), DN15 kvs 2,5	202,00	250,48

Venttiilit ja -toimilaitteet jäähdytys

Tuotenumero	Tuotenimi	Hinta alv 0 %	Hinta alv 24 %
K17 001 0042	LTR-7 CG, as.sarja 2/3: R3015-1P6-S1(-SV50)+TR24-SR(-TL50), DN15 kvs 1,6	250,00	310,00
K17 001 0531	LTR-7 CW, as.sarja: R3015-4-S1(-SV50)+TR24-SR(-TL50), DN15 kvs 4	250,00	310,00

Muuntajat

Tuotenumero	Tuotenimi	Hinta alv 0 %	Hinta alv 24 %
M43 001 1003	Ohjausmuuntaja 5,5A, ITR 706242 230V/60,80,100,120,140,160,180,200V	85,00	105,40

Konekohtaiset varaosat

Tuotenumero	Tuotenimi	Hinta alv 0 %	Hinta alv 24 %
M49 030 0013	Ovikytkin FA1L AA33	12,00	14,88
M62 001 0005	Kontaktori K1-09D10 3 kW	18,00	22,32

Suodattimet

Tuotenumero	Tuotenimi	Hinta alv 0 %	Hinta alv 24 %
M21 003 0122	LTR-7 vaihtosuodattimet ISO Coarse 80 % (M5/M5)	67,00	83,08
M21 003 0142	LTR-7 vaihtosuodattimet ISO ePM1 60 % / ISO Coarse 80 % (F7/M5)	80,00	99,20
M21 003 0144	LTR-7 vaihtosuodattimet ISO ePM1 60 % (F7/F7)	94,00	116,56

LTR-7 XL

Lämmönsiirrin

Tuotenumero	Tuotenimi	Hinta alv 0 %	Hinta alv 24 %
M14 003 0005	Hihna, PUW vihreä, Ø 6 mm, pituus 1 700 mm (Pegasos, LTR-6, LTR-7)	10,00	12,40
M15 030 0101	Hihnapyörä Ø 54mm	8,00	9,92
K93 100 0107	Lämmönsiirtimen peruskorjaussarja (Pegasos, LTR-6, LTR-7) sis. laakerit, tiivisteet, akseli, hihna..	73,00	90,52
K12 006 0002	Lämmönsiirtimen moottoripaketti portaaton (Pandion, Pelican, Pegasos, LTR-6, LTR-7)	207,00	256,68
K12 006 0003	Lämmönsiirtimen moottoripaketti portaaton DC (Pandion, Pelican, Pegasos, LTR-6, LTR-7)	253,00	313,72
K12 006 0001	Lämmönsiirtimen moottoripaketti ON-OFF (Pelican, Pegasos, LTR-6, LTR-7)	207,00	256,68
K93 100 0004	Lämmönsiirtimen moottorin kondensaattori 0,6 µF	12,00	14,88
K93 100 0202	Moottorin tärinänvaimennuspaketti M (sis. 4 kpl tärinänvaimennin)	18,00	22,32
K10 003 0001	Pyörivä lämmönsiirrin, ON-OFF ohjaus (LTR-6, LTR-7)	1 029,00	1 275,96
K10 003 0002	Pyörivä lämmönsiirrin, portaaton ohjaus (LTR-6, LTR-7)	1 119,00	1 387,56

Puhaltimet

Tuotenumero	Tuotenimi	Hinta alv 0 %	Hinta alv 24 %
K14 004 0004	Tulo- tai poistoilmahuuhallin 545 W tasavirta (LTR-7 XL)	774,00	959,76
K75 099 0120	Tasavirtapuhallinadapteri Molex 2p/Molex 3p	5,00	6,20
K14 004 0002	Tulo- tai poistoilmahuuhallin 810 W vaihtovirta (LTR-7 XL)	656,00	813,44
M63 001 0006	Puhallinkondensaattori 12 µF	10,00	12,40
M63 001 0008	Puhallinkondensaattori 16 µF	12,00	14,88

Lämmitys- ja jäähdytyspatterit

Tuotenumero	Tuotenimi	Hinta alv 0 %	Hinta alv 24 %
K16 003 0008	Sähköinen jälkilämmitin 4 kW LTR-6, LTR-7 ACE	432,00	535,68
K16 003 0015	Sähköinen jälkilämmitin 4 kW LTR-6, LTR-7 ECE	432,00	535,68
K16 003 0019	Sähköinen jälkilämmitin 4 kW LTR-6, LTR-7 EDE	432,00	535,68
K16 003 2019	Sähköinen jälkilämmitin 4 kW LTR-6, LTR-7 eAir E/eWind E	432,00	535,68
K16 003 0011	Sähköinen jälkilämmitin 6 kW LTR-6, LTR-7 ACE	540,00	669,60
K16 003 0016	Sähköinen jälkilämmitin 6 kW LTR-6, LTR-7 ECE	540,00	669,60
K16 003 0020	Sähköinen jälkilämmitin 6 kW LTR-6, LTR-7 EDE	540,00	669,60
K16 003 2020	Sähköinen jälkilämmitin 6 kW LTR-6, LTR-7 eAir E/eWind E	540,00	669,60
M23 007 0003	Termostaatti LS1	16,00	19,84
M23 007 0002	Termostaatti TR2 0-90°C	16,00	19,84
K93 004 0052	LTR-7 XL sisäänrakennettu vesilämmitin 60/40°C (10076)	454,00	562,96
K93 004 0037	LTR-7 XL vesilämmitin kanavaan Ø 315 mm 60/40°C (VEAB CWW 315-2-2,5)	458,00	567,92
K93 004 0053	LTR-7 XL sisäänrakennettu vesilämmitin 35/25°C (1007164)	853,00	1 057,72
K93 004 0038	LTR-7 XL vesilämmitin kanavaan Ø 315 mm 35/25°C (VEAB CWW 315-3-2,5)	712,00	882,88
M17 001 0315	LTR-7 XL vesijäähdytin kanavaan Ø 315 mm 7/12°C (VEAB CWK 315-3-2,5)	704,00	872,96
K93 004 0036	LTR-7 XL höyrystinpatteri kanavaan Ø 315 mm (100715)	1 360,00	1 686,40

Venttiilit ja -toimilaitteet lämmitys

Tuotenumero	Tuotenimi	Hinta alv 0 %	Hinta alv 24 %
K17 001 1141	LTR-7 XL EDW/eAir W 60/40°C, as.sarja: R2015-1P6-S1(+SV45)+TR24-SR(+TL45), DN15 kvs 1,6	202,00	250,48
K17 001 2141	LTR-7 XL EDW/eAir W 35/25°C, as.sarja: R2015-4-S1(+SV45)+TR24-SR(+TL45), DN15 kvs 4	202,00	250,48
K17 001 3141	LTR-7 XL EDW/eAir W 30/20°C, as.sarja: R2015-2P5-S1(+SV45)+TR24-SR(+TL45), DN15 kvs 2,5	202,00	250,48

Venttiilit ja -toimilaitteet jäähdytys

Tuotenumero	Tuotenimi	Hinta alv 0 %	Hinta alv 24 %
K17 001 0082	LTR-7 XL CG, as.sarja 2/3: R3025-6P3-S2(-SV50)+HRYD24-SR(-TL50), DN 25 kvs 6,3	364,00	451,36
K17 001 0541	LTR-7 XL CW, as.sarja: R3025-6P3-S2(-SV50)+HRYD24-SR(-TL50), DN20 kvs 4	364,00	451,36

Muuntajat

Tuotenumero	Tuotenimi	Hinta alv 0 %	Hinta alv 24 %
M43 001 1004	Ohjausmuuntaja 8A, ITR 707177 230V/60,80,100,120,140,160,180,200V	139,00	172,36

Konekohtaiset varaosat

Tuotenumero	Tuotenimi	Hinta alv 0 %	Hinta alv 24 %
M49 030 0013	Ovikytin FA1L AA33	12,00	14,88
M62 001 0005	Kontaktori K1-09D10 3 kW	18,00	22,32

VARAOSAT

FENIX

Lämmitys- ja jäähdytyspatterit

Tuotenumero	Tuotenimi	Hinta alv 0 %	Hinta alv 24 %
M23 007 1002	Sähköisen lämmittimen automaattinen ylikuumenemissuoja TZ+	10,00	12,40
M23 007 1001	Sähköisen lämmittimen manuaalinen ylikuumenemissuoja TZA+	10,00	12,40

Muuntajat

Tuotenumero	Tuotenimi	Hinta alv 0 %	Hinta alv 24 %
M43 001 1001	Ohjausmuuntaja 1,7A, ITR 704166 230V/60,80,100,120,140,160,180,200V	47,00	58,28

Konekohtaiset varaosat

Tuotenumero	Tuotenimi	Hinta alv 0 %	Hinta alv 24 %
M49 030 0013	Ovikytkin FA1L AA33	12,00	14,88

Suodattimet

Tuotenumero	Tuotenimi	Hinta alv 0 %	Hinta alv 24 %
M21 008 0122	Vaihtosuodattimet M5/M5 Fenix	131,00	162,44

PERFEKT, TULIKIVI AEROMATIK 23, ELEXIVENT

Puhaltimet

Tuotenumero	Tuotenimi	Hinta alv 0 %	Hinta alv 24 %
M10 003 0025	Tuloilmapuhallin 130 W suoravetoinen, 2 µF (Perfekt)	295,00	365,80
K14 002 0002	Poistoilmapuhallin 130 W (Perfekt)	144,00	178,56

Muuntajat

Tuotenumero	Tuotenimi	Hinta alv 0 %	Hinta alv 24 %
M43 001 1001	Ohjausmuuntaja 1,7A, ITR 704166 230V/60,80,100,120,140,160,180,200V	47,00	58,28

Konekohtaiset varaosat

Tuotenumero	Tuotenimi	Hinta alv 0 %	Hinta alv 24 %
M49 030 0013	Ovikytkin FA1L AA33	12,00	14,88
M41 020 0004	Aikarele (Elexivent)	109,00	135,16
M49 030 0007	Mikrokytkin (Elexivent)	10,00	12,40

Suodattimet

Tuotenumero	Tuotenimi	Hinta alv 0 %	Hinta alv 24 %
M21 001 0104	Vaihtosuodattimet ISO Coarse 70% (M5/M5) 6 kpl tasosuodattimet	19,00	23,56

LIESIKUVUT

Liesikupu Vallox 70K

Tuotenumero	Tuotenimi	Hinta alv 0 %	Hinta alv 24 %
M99 001 0012	Puhallinnopeusnuppi	10,00	12,40
M99 001 0013	Sulkupellin avaus nuppi	10,00	12,40
M99 001 0016	Liesikuvun etulevy	27,00	33,48
M99 001 0010	Lampun suojamuovi	10,00	12,40
M99 001 0008	Rasvasuodatin	32,00	39,68

Liesikupu Franke 250-10 valkoinen /rst

Tuotenumero	Tuotenimi	Hinta alv 0 %	Hinta alv 24 %
M99 001 0014	Sulkupellin avaus/puhallinnopeusnuppi valkoinen	10,00	12,40
M99 001 0015	Sulkupellin avaus/puhallinnopeusnuppi rst	10,00	12,40
M99 001 0021	Sulkupellin jarru	20,00	24,80
M99 001 0025	Sulkupeläti	53,00	65,72
M99 001 0027	Sulkupellin kuristusläppä	5,00	6,20
M99 001 0028	Loisteputki	26,00	32,24
M99 001 0030	Lampun suojamuovi	10,00	12,40
M99 001 0022	Rasvasuodatin muovi	21,00	26,04
M99 001 0029	Rasvasuodatin metalli	60,00	74,40

MCC-OHJAUS

Muut

Tuotenumero	Tuotenimi	Hinta alv 0 %	Hinta alv 24 %
K93 003 0012	Ylijännitesuoja 32-2271 pistotulppamalli	30,00	37,20
M62 020 0002	Signaalimuunnin jänniteohjattu rele 0-10 VDC	47,00	58,28

AC-OHJAUS

Emokortit

Tuotenumero	Tuotenimi	Hinta alv 0 %	Hinta alv 24 %
M71 001 0003	Lämpöyksikkö, PC149	50,00	62,00

Anturit

Tuotenumero	Tuotenimi	Hinta alv 0 %	Hinta alv 24 %
M23 012 0510	Lämpötila-anturi TS-EV-L250	20,00	24,80
M23 012 0511	Lämpötila-anturi TS-EV-L500	20,00	24,80
M23 012 0514	Lämpötila-anturi TS-EV-L850	20,00	24,80
M23 012 0520	Lämpötila-anturi TS-EV-L1150	20,00	24,80
M23 012 0517	Lämpötila-anturi TS-EV-L1700	20,00	24,80
M23 012 0521	Lämpötila-anturi TS-EV-L2400	20,00	24,80
M23 012 0519	Lämpötila-anturi TS-EV-L3000	27,00	33,48
M23 011 0502	Kosteus-/lämpötila-anturi AC sisäinen 0-40°C	44,00	54,56

Muut

Tuotenumero	Tuotenimi	Hinta alv 0 %	Hinta alv 24 %
K93 003 0012	Ylijännitesuoja 32-2271 pistotulppamalli	30,00	37,20
M62 020 0002	Signaalimuunnin jänniteohjattu rele 0-10 VDC	47,00	58,28

Anturipituudet

Ilmanvaihtolaite	Ulkoilma	LTO tuloilma	Tuloilma	Jäteilma
Pingvin	1150	500	850	850
Pandion	850	850	500	1150
Pelican	850	850	500	1700
Pegasos (XL)	1150	850	1150	2400
LTR-3	1700	250	500	1700
LTR-6	2400	250	1700	1700
LTR-7 (XL)	2400	250	1700	1700

ECC-OHJAUS

Ohjainpaneelit

Tuotenumero	Tuotenimi	Hinta alv 0 %	Hinta alv 24 %
K58 001 0008	ECC05 ohjainpaneeli, kaukokäyttö	54,00	66,96
K58 001 0010	ECC05E ohjainpaneeli, kaukokäyttö	54,00	66,96
K58 001 0007	ECC05 ohjainpaneeli, kiinteä asennus (Pingvin)	54,00	66,96
K58 001 0009	ECC05E ohjainpaneeli, kiinteä asennus (Pingvin)	54,00	66,96
K93 002 0023	ECC05 ohjainpaneelipaketti (sis. paneeli+kehys+kaapeli 10 m)	63,00	78,12
K93 002 0024	ECC05E ohjainpaneelipaketti (sis. paneeli+kehys+kaapeli 10 m)	63,00	78,12

Emokortit

Tuotenumero	Tuotenimi	Hinta alv 0 %	Hinta alv 24 %
M71 001 0007	DCC-06E ohjauksyksikkö	218,00	270,32
M71 040 0002	ECC sähköpatterin triac-kortti	30,00	37,20

Anturit

Tuotenumero	Tuotenimi	Hinta alv 0 %	Hinta alv 24 %
M23 012 0510	Lämpötila-anturi TS-EV-L250	20,00	24,80
M23 012 0511	Lämpötila-anturi TS-EV-L500	20,00	24,80
M23 012 0514	Lämpötila-anturi TS-EV-L850	20,00	24,80
M23 012 0520	Lämpötila-anturi TS-EV-L1150	20,00	24,80
M23 012 0517	Lämpötila-anturi TS-EV-L1700	20,00	24,80
M23 012 0521	Lämpötila-anturi TS-EV-L2400	20,00	24,80
M23 012 0519	Lämpötila-anturi TS-EV-L3000	27,00	33,48

Muut

Tuotenumero	Tuotenimi	Hinta alv 0 %	Hinta alv 24 %
K93 003 0012	Ylijännitesuoja 32-2271 pistotulppamalli	30,00	37,20

Anturipituudet

Ilmanvaihtolaite	Ulkoilma	LTO tuloilma	Tuloilma
Piccolo/Liggolo	850	500	500
Pinion	850	850	500
Plaza	850	500	500
Pingvin	1150	500	850
Pingvin XL	1700	500	850
Pandion	850	850	500
Pelican	850	850	500
Pegasos (XL)	850	850	850
LTR-2	1150	250	500
LTR-3	1150	500	500
LTR-4	1700	850	1150
LTR-6	2400	250	1700
LTR-7 (XL)	2400	250	1700

EDA-OHJAUS

Ohjainpaneelit

Tuotenumero	Tuotenimi	Hinta alv 0 %	Hinta alv 24 %
K58 001 0022	EDA ohjainpaneeli	184,00	228,16
K93 002 0027	EDA ohjainpaneeli+kaapeli 10 m	196,00	243,04
M68 001 0025	Ohjainpaneelin kaapeli 10 m	15,00	18,60
M68 001 0003	Ohjainpaneelin kaapeli 20 m	21,00	26,04

Emokortit

Tuotenumero	Tuotenimi	Hinta alv 0 %	Hinta alv 24 %
M71 060 0001	EDA emokortti (Modbus)	544,00	674,56
M71 060 0002	EDA relekortti	213,00	264,12
M71 060 0007	Sähköpatterin triac-kortti	41,00	50,84
M12 020 0008	Säädin kortti RXAC6E-B EDA AC-LTO	212,00	262,88
M12 020 0007	Säädin kortti EM-240-M1 DC-moottorille	48,00	59,52
M62 020 0003	MeanWell hakkuriteholähde RS-15-24	20,00	24,80

Anturit

Tuotenumero	Tuotenimi	Hinta alv 0 %	Hinta alv 24 %
M23 012 0600	Lämpötila-anturi 250 mm 2-nap	20,00	24,80
M23 012 0602	Lämpötila-anturi 500 mm 2-nap	20,00	24,80
M23 012 0604	Lämpötila-anturi 850 mm 2-nap	20,00	24,80
M23 012 0607	Lämpötila-anturi 1100 mm 2-nap	20,00	24,80
M23 012 0608	Lämpötila-anturi 1700 mm 2-nap	20,00	24,80
M23 012 0612	Lämpötila-anturi 2400 mm 2-nap	20,00	24,80
M23 012 0611	Lämpötila-anturi 5000mm 2-nap	20,00	24,80
M23 011 0505	Kosteus-/lämpötila-anturi EDA 0-60°C	44,00	54,56
K93 002 0028	Huonelämpötila-anturipaketti	28,00	34,72
M23 012 0107	Paluuvesianturianturi, pinta	20,00	24,80
M23 012 0106	Paluuvesianturi, uppo	45,00	55,80

Muut

Tuotenumero	Tuotenimi	Hinta alv 0 %	Hinta alv 24 %
K93 003 0012	Ylijännitesuoja 32-2271 pistotulppamalli	30,00	37,20
M62 020 0002	Signaalimuunnin jänniteohjattu rele 0-10 VDC	47,00	58,28

Anturipituudet

Ilmanvaihtolaite	Ulkoilma	LTO tuloilma	Tuloilma	Jäteilma	LTO poisto
Piccolo/Liggolo	850	500	850	500	-
Pinion	850	850	500	500	-
Plaza	850	500	850	500	-
Pingvin	1100	500	850	850	-
Pingvin XL	1700	500	850	1700	-
Pandion	850	850	500	1100	-
Pelican	850	850	500	1700	-
Pelican HP	850	850	500	1700	1700
Pegasos (XL)	1150	850	1100	2400	-
Pegasos HP	1150	850	1100	2400	1700
LTR-2	1700	500	850	1700	-
LTR-3	1700	250	500	1700	-
LTR-4	2400	250	1700	1700	-
LTR-6	2400	250	1700	1700	-
LTR-7 (XL)	2400	250	1700		-

eAIR-OHJAUS

Ohjainpaneelit

Tuotenumero	Tuotenimi	Hinta alv 0 %	Hinta alv 24 %
K58 003 0015	eAir ohjainpaneelipaketti, sis. paneelin, seinätelineen ja 10m kaapelin	450,00	558,00
M68 001 0025	Ohjainpaneelin kaapeli 10 m	15,00	18,60
M68 001 0003	Ohjainpaneelin kaapeli 20 m	21,00	26,04
K93 004 0901	eAir vaihtoakku BL-5C	11,00	13,64

Emokortit

Tuotenumero	Tuotenimi	Hinta alv 0 %	Hinta alv 24 %
M71 090 0002	eAir emokortti	544,00	674,56
M62 020 0010	Omron hakkuriteholähde S8VK-G03024	54,00	66,96
M62 020 0011	Tufvassons hakkuriteholähde PSLR 24	28,00	34,72
M73 008 0100	Schurter FMW-52/2A 5500.2043 RFI-Suodin	34,00	42,16
M12 020 0007	Säädinkortti EM-240-M1 DC-moottorille	48,00	59,52
M71 060 0007	Sähköpatterin triac-kortti Enerpoint	41,00	50,84

Anturit

Tuotenumero	Tuotenimi	Hinta alv 0 %	Hinta alv 24 %
M23 012 0600	Lämpötila-anturi 250 mm 2-nap	20,00	24,80
M23 012 0602	Lämpötila-anturi 500 mm 2-nap	20,00	24,80
M23 012 0604	Lämpötila-anturi 850 mm 2-nap	20,00	24,80
M23 012 0607	Lämpötila-anturi 1100 mm 2-nap	20,00	24,80
M23 012 0608	Lämpötila-anturi 1700 mm 2-nap	20,00	24,80
M23 012 0612	Lämpötila-anturi 2400 mm 2-nap	20,00	24,80
M23 012 0611	Lämpötila-anturi 5000mm 2-nap	20,00	24,80
M23 011 0506	Kosteus-/lämpötila-anturi MD 0-60°C	27,00	33,48
K93 002 0028	Huonelämpötila-anturipaketti	28,00	34,72
M23 012 0107	Paluuvesianturianturi, pinta	20,00	24,80
M23 012 0106	Paluuvesianturi, uppo	45,00	55,80

Muut

Tuotenumero	Tuotenimi	Hinta alv 0 %	Hinta alv 24 %
K93 003 0012	Ylijännitesuoja 32-2271 pistotulppamalli	30,00	37,20

Anturipituudet

Ilmanvaihtolaite	Ulkoilma	LTO tuloilma	Tuloilma	Jäteilma	LTO poisto
Piccolo/Liggolo	850	500	850	500	-
Pinion	850	850	500	500	-
Plaza	850	500	850	500	-
Pingvin	1700	850	850	850	-
Salla	850	850	850	850	-
Pingvin XL	1700	850	850	1700	-
Pandion	850	850	850	1100	-
Pelican	850	850	500	1700	-
Pelican HP	850	1000	500	1700	1700
Pegasos (XL)	850	850	850	2400	-
Pegasos HP	850	2400	850	2400	1700
Pallas	1100	5000	850	2400	-
Pallas HP	1100	5000	850	2400	5000
LTR-2	1700	500	850	1700	-
Alta	1100	850	1100	1100	-
LTR-3	1700	500	500	1700	-
LTR-4	1700	850	1100	2400	-
LTR-6	2400	250	1700	1700	-
LTR-7 (XL)	2400	250	1700	1700	-

eWIND-OHJAUS

Ohjainpaneelit

Tuotenumero	Tuotenimi	Hinta alv 0 %	Hinta alv 24 %
K58 004 0001	eWind ohjainpaneelipaketti, sis. paneelin, pinta-asennuskotelon ja 10 m kaapelin	180,00	223,20
K58 004 0003	Neo eWind ohjainpaneelipaketti, sis. paneelin ja 350 mm kaapelin	162,00	200,88
M68 001 0025	Ohjainpaneelin kaapeli 10 m	15,00	18,60
M68 001 0003	Ohjainpaneelin kaapeli 20 m	21,00	26,04

Emokortit

Tuotenumero	Tuotenimi	Hinta alv 0 %	Hinta alv 24 %
M71 091 0001	eWind emokortti	434,00	538,16
M620200010	Omron hakkuriteholähde S8VK-G03024	54,00	66,96
M62 020 0011	Tufvassons hakkuriteholähde PSLR 24	28,00	34,72
M730080100	Schurter FMW-52/2A 5500.2043 RFI-Suodin	34,00	42,16
M12 020 0007	Säädinkortti EM-240-M1 DC-moottorille	48,00	59,52
M71 060 0007	Sähköpatterin triac-kortti Enerpoint	41,00	50,84

Anturit

Tuotenumero	Tuotenimi	Hinta alv 0 %	Hinta alv 24 %
M23 012 0600	Lämpötila-anturi 250 mm 2-nap	20,00	24,80
M23 012 0602	Lämpötila-anturi 500 mm 2-nap	20,00	24,80
M23 012 0604	Lämpötila-anturi 850 mm 2-nap	20,00	24,80
M23 012 0607	Lämpötila-anturi 1100 mm 2-nap	20,00	24,80
M23 012 0608	Lämpötila-anturi 1700 mm 2-nap	20,00	24,80
M23 012 0612	Lämpötila-anturi 2400 mm 2-nap	20,00	24,80
M23 012 0611	Lämpötila-anturi 5000mm 2-nap	20,00	24,80
M23 011 0506	Kosteus-/lämpötila-anturi MD 0-60°C	27,00	33,48
M23 011 0602	Kosteus/lämpötila-anturi Amphenol 600 mm	52,00	64,48
M23 012 0107	Paluuviesianturianturi, pinta	20,00	24,80
M23 012 0106	Paluuviesianturi, uppo	45,00	55,80

Muut

Tuotenumero	Tuotenimi	Hinta alv 0 %	Hinta alv 24 %
K93 003 0012	Ylijännitesuoja 32-2271 pistotulppamalli	30,00	37,20

Anturipituudet

Ilmanvaihtolaite	Ulkoilma	LTO tuloilma	Tuloilma	Jäteilma
Pinion	850	850	500	500
Pingvin	1700	850	850	850
Salla	850	850	850	850
Pingvin XL	1700	850	850	1700
Pandion	850	850	850	1100
Pelican	850	850	500	1700
Pegasos (XL)	850	850	850	2400
LTR-2	1700	500	850	1700
Alta	1100	850	1100	1000
LTR-3	1700	500	500	1700
LTR-4	1700	850	1100	2400
LTR-6	2400	250	1700	1700
LTR-7 (XL)	2400	250	1700	1700

MITSUBISHI KYLMÄ

Mitsubishi kylmä

Tuotenumero	Tuotenimi	Hinta alv 0 %	Hinta alv 24 %
K58 001 0028	PAC-IF011B-E ohjauskeskus Mitsubishi PUAZ-sarjaan	1 029,00	1 275,96
K58 001 0029	PAR-21MAA säädin/huoltopaneeli PUAZ-srj Mitsubishi PUAZ-sarjaan	206,00	255,44
M23 012 0701	Lämpötila-anturi PAC-TH010-E	79,00	97,96

PALVELUT

Huoltotyö

Tuotenumero	Tuotenimi	Hinta alv 0 %	Hinta alv 24 %
H01 001 0001	Huoltotyö (euroa/tunti)	74,00	91,76
H01 020 0001	Matkakustannus (euroa/kilometri)	1,00	1,24
H01 020 0004	Matka-aika (euroa/tunti)	62,00	76,88

Muut palvelut

Tuotenumero	Tuotenimi	Hinta alv 0 %	Hinta alv 24 %
H01 001 0200	Käynnistys- ja virityskäynti (euroa/tunti)	74,00	91,76
H01 001 0201	Koulutus, neuvonta ja konsultointi (euroa/tunti)	122,00	151,28

YHTEYSTIEDOT

Tarjouspyynnöt, tukkumyynti, toimituspalvelut, toimituksiin liittyvät tiedustelut, kuluttajaneuvonta

Asiakaspalvelu

puh (09) 4255 0305

enervent@enervent.com

Samuel Partanen
Soile Pietikäinen

Käyttöongelmat, varaosat, asennustekninen tuki, automatiikkatuki

Huolto

puh (09) 4255 0303

enervent.huolto@enervent.com

John Grönqvist
Niklas Tallberg

Suunnittelijat, mitoitus, sopimukset, projektimyynti

Myynti

Ronni Laaksonen	Kotimaan myynnin vetäjä	puh 0400 230 725	ronni.laaksonen@enervent.com
Aki Löfgren	Länsi-Suomi	puh 040 565 3843	aki.lofgren@enervent.com
Tuomas Koponen	Keski-, Itä- ja Pohjois-Suomi	puh 050 350 2927	tuomas.koponen@enervent.com

enervent

Enervent Zehnder Oy
Kipinätie 1
FIN-06150 Porvoo, Finland

Tel. +358 207 528 800

enervent@enervent.com

www.enervent.fi