

Enervent Zehnder hinnasto alk. 1.1.2023



SISÄLLYSLUETTELO

ENERVENT OHJAUSVAIHTOEHDOT	4
TUOTEVALINTATAULUKKO	5
ILMANVAIHTOKONEET	11
PINION 65 l/s	10
SALLA 100 l/s	12
PINGVIN XL 144 l/s	14
PANDION 140 l/s	16
SVEA 172 l/s.....	18
PELICAN Z 180 l/s	20
PEGASOS Z 370 l/s	22
PALLAS 800 l/s	24
SALLA KOTILÄMPÖ	26
ALTA 80 l/s.....	28
LTR-3 90 l/s	30
LTR-5 Z 190 l/s	32
LTR-7 Z 360 l/s	34
TARVIKKEET	37
LIESIKUVUT	38
CHG-PAKETIT - ESILÄMMITYS JA -JÄÄHDYTYS MAALIUOKSELLE	39
CV-SÄHKÖISET PYÖREÄT KANAVALÄMMITTIMET	40
CWW-KANAVALÄMMITTIMET LÄMMITYSVEDELLE	41
CWK-KANAVALÄMMITTIMET JÄÄHDYTYSVEDELLE	41
LAF-ILMANKUIVAAJAT	42
VARAOSAT	45
PLAZA, PICCOLO, LIGGOLO, PINION.....	46
SALLA	47
PINGVIN.....	48
NEO.....	49
PINGVIN KOTILÄMPÖ	50
KOTILÄMPÖ eWIND	51
PINGVIN XL	52
PANDION	53
PELICAN JA PELICAN Z	54
PEGASOS JA PEGASOS Z.....	55
PEGASOS XL	56
PALLAS.....	57
LTR-2	58
ALTA	59
LTR-3	60
LTR-4.....	61
LTR-5 Z	62
LTR-6.....	63
LTR-7 JA LTR-7 Z	64
LTR-7-XL.....	65
FENIX.....	66
PERFEKT, TULIKIVI AEROMATIK 23, ELEXIVENT	66
LIESIKUVUT	67
MCC-OHJAUS	68
AC-OHJAUS.....	68
ECC-OHJAUS.....	69
EDA-OHJAUS.....	70
eAir-OHJAUS	71
eWind-OHJAUS	72
MITSUBISHI KYLMÄ	72
PALVELUT.....	72
OHJAUksen MUUTOSPAKETIT	73
YHTEYSTIEDOT	76

ENERVENT OHJAUSVAIHTOEHDOT



eAir





eWind



Ohjausominaisuuksien vertailu



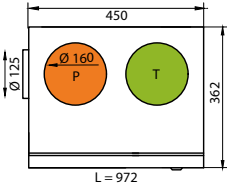
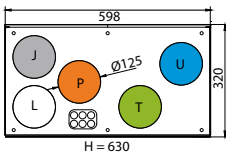
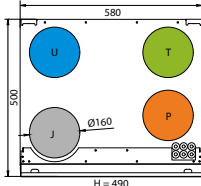
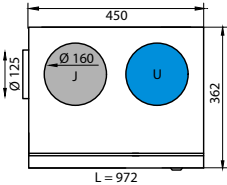
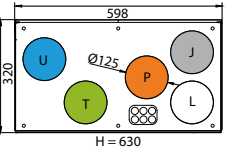
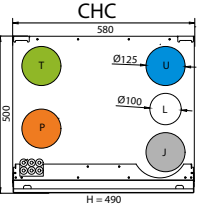
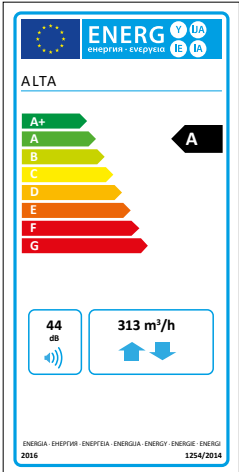
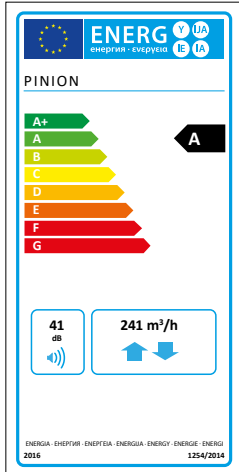
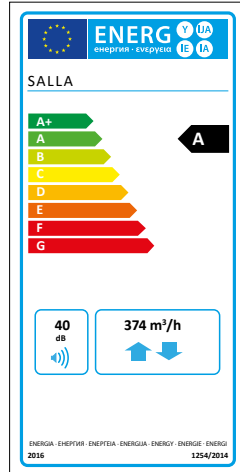

	eAir	eWind
Puhallinnopeuksien valinta	Käyttötilanteiden mukaan	Neljä tilaa
Tuloilman lämpötilan asetus	✓	✓
Sähköisen jälkilämmittimen ohjaus	✓	✓
Ylipaineistus (takkakytin)	✓	✓
Hälytykset ja huoltomuistutukset	✓	✓
Kosteusohjaus	✓	✓
Mahdollisuus kytkeä kaksi paneelia samaan laitteeseen	✓	✓
Jäähdytyksen talteenotto	Automaattinen	Automaattinen
KNX-liitettävyyden	✓	✓
Käyttöönottoparametrien asettaminen	✓	✓
CHG-liuospumppun päälle/pois-ohjaus	✓	✓
GWC-sulkupellin moottorin päälle/pois-ohjaus	✓	✓
CHG-laitteiden 3-tieventtiin ohjaus	✓	✓
Liuospumppujen verryttely seisonta-aikana	✓	✓
Lämmönsiirtimen verryttely seisonta-aikana	✓	✓
ModBus RTU	✓	✓
Modbus TCP/IP	✓	
Lämmön talteenoton portaaton ohjaus	✓	✓
Sulkupeltimoottorin ohjaus	✓	✓
Sähköisen esilämmittimen ohjaus	✓	✓
Nestekiertoisen esilämmittimen/jäähdyttimen ohjaus	✓	✓
Vesilämmityspatterin ohjaus	✓	✓
Eco-tila	✓	✓
Vesijäähdytyspatterin ohjaus	✓	✓
Tehostustoiminto	✓	✓
Mittausten tarkastelu	✓	✓
Hiilidioksiditehostus	✓	✓
Aikaohjelmat	✓	
Kesäyöjäähdytys	✓	
Lämpötilatehostus	✓	
Kompensointitoiminto: liesituuletin/keskuspölynimuri	✓	✓
Vakiokanavapaineohjaus	✓	
Internet-käyttöliittymä	✓	
Yliaikaohjaus	✓	
Ohjattu asetustoiminto	✓	

TUOTEVALINTATAULUKKO

	ALTA	PINION	SALLA
			
Oikeakätisen laitteen mittakuva			
Vasenkätisen laitteen mittakuva			
Ilmamäärä @ 100 Pa	80 l/s	65 l/s	100 l/s
Energialuokka	A	A	A
Mitat (mm) P x L x K	965 x 450 x 362	598 x 329 x 630	580 x 500 x 490
Kätisyys	Oikea/vasen	Oikea/vasen	Oikea/vasen
Paino	40 kg	53 kg	50 kg
Kanavakoko	Ø 160 mm	Ø 125 mm	Ø160 tai Ø 125
Kanavakoko liesikupu	Ø 125 mm	Ø 125 mm	Ø 100 mm
Ohjaus	eWind appilla	eWind appilla	eWind appilla tai eAir
Jälkilämmitys	Sähkö	Sähkö	Sähkö
Sähk. jälkilämmityksen teho	400 W	800 W	400 W
Vakio vesipatteri	-	-	-
Jäähdytys	-	-	-
Vakio suodattimet	ISO ePM1 55%/ePM10 60% (F7/M5)	ISO ePM1 55%/ePM10 60% (F7/M5)	ISO ePM1 55%/ePM10 60% (F7/M5)
Sijoitus	Kylmä/lämmin tila	Lämmin tila	Lämmin tila
Pistotulppa	Kyllä	Kyllä	Kyllä
Sulake	10 A	10 A	10 A
EcoDesign-merkki			

Näiden tuotteiden energia-merkintätiedot on määritelty paikallisella tarpeenmukaisella ohjauksella. Paikallisella tarpeenmukaisella ohjauksella tarkoitetaan, että ilmanvaihtokone säättää jatkuvasti puhallinnopeutta tai -nopeuksia ja ilmavirtoja useamman kuin yhden anturin avulla. Muista kytkeä kaikki paikalliset anturit (joista osa myydään lisävarusteina), jotta ilmoitettu energiatehokkuusluokka toteutuu.



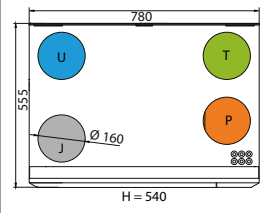
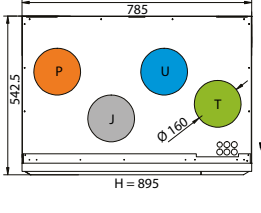
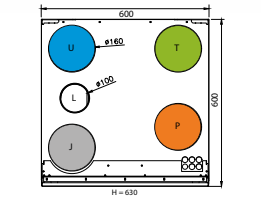
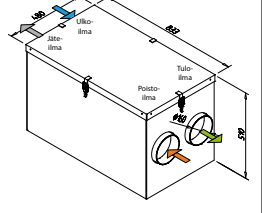
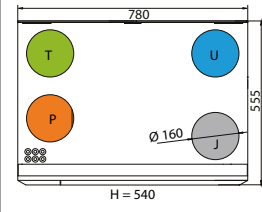
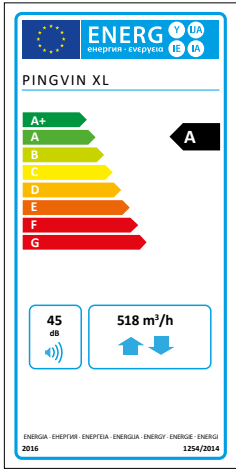
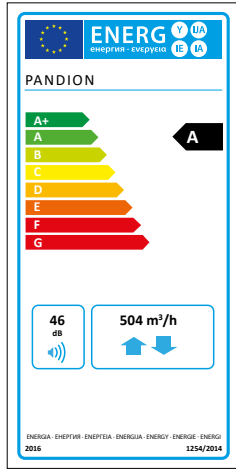
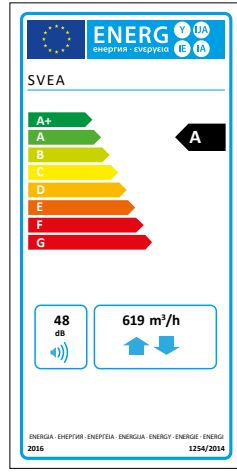
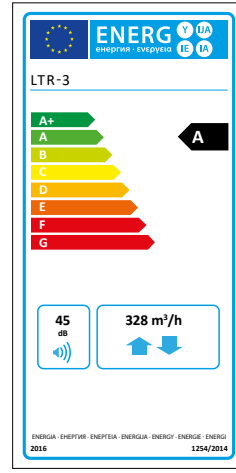

TUOTEVALINTATAULUKKO

	PINGVIN XL	PANDION	SVEA	LTR-3
				
Oikeakätisen laitteen mittakuva				
Vasenkäätisen laitteen mittakuva				
Ilmamäärä @ 100 Pa	144 l/s	140 l/s	172 l/s	90 l/s
Energialuokka	A	A	A	A
Mitat (mm) P x L x K	780 x 555 x 540	785 x 543 x 895 (+150)	600 x 600 x 630	840 x 470 x 500
Kätisyys	Oikea/vasen	Oikea	Oikea	Oikea/vasen
Paino	63 kg	90 kg	65 kg	52 kg
Kanavakoko	Ø 160 mm	Ø 160 mm	Ø 160 mm	Ø 160 mm
Kanavakoko liesikupu	Ø 125 mm	-	Ø 100 mm	-
Ohjaus	eWind appilla tai eAir	eWind appilla tai eAir	eAir	eWind appilla tai eAir
Jälkilämmitys	Sähkö tai vesi	Sähkö tai vesi	Sähkö	Sähkö tai vesi
Sähk. jälkilämmityksen teho	800 W	800 W	800 W	500 W
Vakio vesipatteri	-	30/20°C, 2,8 kW (s)	-	35/25°C, 1,8 kW (k)
Jäähdytys	-	Vesi	-	Vesi
Vakio suodattimet	ISO ePM1 55%/ePM10 60% (F7/M5)	ISO ePM1 60%/ISO ePM10 50% (F7/M5)	ISO ePM1 55%/ePM10 60% (F7/M5)	ISO ePM1 60%/ISO ePM10 50% (F7/M5)
Sijoitus	Lämmin tila	Lämmin/kylmä tila	Lämmin tila	Lämmin/kylmä tila
Pistotulppa	Kyllä	Ei (kiinteä syöttö)	Kyllä	Ei (kiinteä syöttö)
Sulake	10 A	10 A	10 A	10 A
EcoDesign-merkki				

LTR-laitteiden huoltoluukku on vakiona ylöspäin. Laitteet voidaan vaihteeltaisesti asentaa luukku sivulle.

s) Sisäänrakennettu patteri
k) Kanavapatteri

TUOTEVALINTATAULUKKO

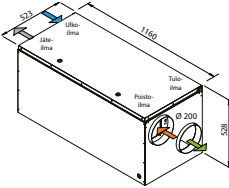
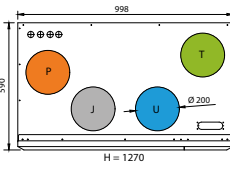
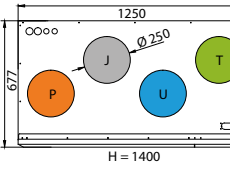
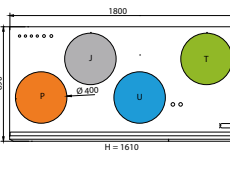
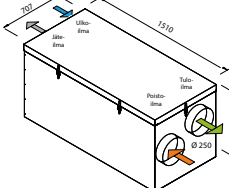
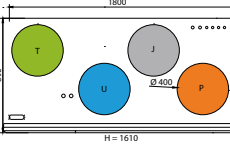
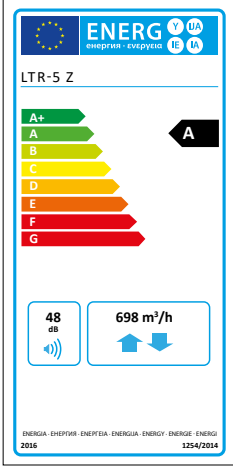
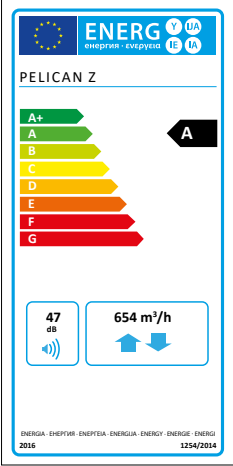
LTR-5 Z	PELICAN Z	PEGASOS Z	PALLAS	LTR-7 Z
				
				
LTR-5 -laitteen huoltoluukku voi olla irrotettava tai saranoitu. Saranoiden paikkaa on vaihdettavissa, joten samassa rungossa on molemmat käsisydyt.	-	-	 HUOM! Ei HP-koneet	LTR-laitteiden huoltoluukku on vakiona ylöspäin. Laitteet voidaan vaihtoehtoisesti asentaa luukku sivulle.
190 l/s	180 l/s	370 l/s	800 l/s	360 l/s
A	A	A	A	A
1160 x 523 x 528	998 x 590 x 1270	1250 x 677 x 1400	1800 x 890 x 1610	1 510 x 707 x 720
Oikea/vasen	Oikea	Oikea	Oikea	Oikea/vasen
	125 kg	203 kg	450 kg	130 kg
Ø 200 mm	Ø 200 mm	Ø 250 mm	Ø 400 mm	Ø 250 mm
-	-	-	-	-
eWind appilla tai eAir	eAir	eAir	eAir	eWind appilla tai eAir
Sähkö tai vesi	Sähkö, vesi tai lämpöpumppu	Sähkö tai vesi	Sähkö, vesi tai lämpöpumppu	Sähkö tai vesi
2 000 W	2 000 W	4 000 W	9 000 W	4 000 W
35/25°C, 3,1 kW (s)	30/20°C, 3,2 kW (s)	35/25°C, 6,4 kW (s)	35/25°C, 19,25 kW (s)	35/25°C, 7,4 kW (s)
Vesi	Vesi tai lämpöpumppu	Vesi	Vesi tai lämpöpumppu	Vesi
ISO ePM1 55%/ePM10 60% (F7/M5)	ISO ePM1 60%/ISO ePM10 50% (F7/M5)	ISO ePM1 60%/ISO ePM10 50% (F7/M5)	ISO ePM1 60%/ISO ePM10 50% (F7/M5)	ISO ePM1 60%/ISO ePM10 50% (F7/M5)
Lämmin/kylmä tila	Lämmin tila	Lämmin tila	Lämmin tila	Lämmin/kylmä tila
Ei (kiinteä syöttö)	Kyllä	Kyllä, paitsi E-mallit	Ei (kiinteä syöttö)	Ei (kiinteä syöttö)
16 A	10 A, E-mallit: 16 A Lämpöpumppumallit: 16 A	10 A, E-mallit: 20 A	3x10 A, E-mallit: 3x20 A Lämpöpumppumallit: 400V3~ / 3x20 A	10 A, E-mallit: 3 x 16 A
		Näiden tuotteiden energiamerkintätiedot on määritelty paikallisella tarpeenmukaisella ohjauksella. Paikallisella tarpeenmukaisella ohjauksella tarkoitetaan, että ilmanvaihtokone säätää jatkuvasti puhallinnopeutta tai -nopeuksia ja ilmavirtoja useamman kuin yhden anturin avulla. Muista kytkeä kaikki paikalliset anturit (joista osa myydään lisävarusteina), jotta ilmoitettu energiatehokkuusluokka toteutuu.		

ilmanvaihto- koneet

PINION 65 I/s

Koneet eWind-ohjausjärjestelmällä ja -ohjainpaneelilla sekä wifi-moduulilla joka mahdollistaa applikaation käytön

Tuotenumero	LVI-numero	Tuotenimi	Sähköinen esilämmitin	Sähköinen jälkilämmitin	Vesikiertoinen jälkilämmitin	Jäähdytys- patteri	Hinta alv 0 %	Hinta alv 24 %
P13 301 0003	7935861	Pinion eWind E oikea	-	x	-	-	3 058,00	3 791,92
P13 301 0003V	7935862	Pinion eWind E vasen	-	x	-	-	3 058,00	3 791,92
P13 301 0004	7935863	Pinion eWind E Arctic oikea	x	x	-	-	3 190,00	3 955,60
P13 301 0004V	7935864	Pinion eWind E Arctic vasen	x	x	-	-	3 190,00	3 955,60
P13 302 0003	7935881	Pinion Premium eWind E ON oikea	-	x	-	-	3 185,00	3 949,40
P13 302 0003V	7935882	Pinion Premium eWind E ON vasen	-	x	-	-	3 185,00	3 949,40

Konekohtaiset lisävarusteet

Tuotenumero	LVI-numero	Tuotenimi	Hinta alv 0 %	Hinta alv 24 %
K10 013 0202		Lisähinta premium lämmönsiirrin Pinion	80,00	99,20
K10 013 0012		Lisähinta hygroskooppinen lämmönsiirrin Pinion	227,00	281,48
K10 013 0010		Lisähinta sorptio lämmönsiirrin Pinion	227,00	281,48
K93 004 0090		Pinion valkoinen peitelevy	155,00	192,20
K93 004 0091		Pinion ruostumaton teräs peitelevy	169,00	209,56
K24 009 0101		Keittiökaapiston integrointilevyn asennussarja	16,00	19,84
K93 004 0205		Pinion seinä-/kattoasennuslevy valkoinen oikea	227,00	281,48
K93 004 0205V		Pinion seinä-/kattoasennuslevy valkoinen vasen	227,00	281,48
M48 030 0005		Kanavatulppa Ø 125 mm (sininen muovinen kanavatulppa)	1,00	1,24

Suodattimet

Tuotenumero	LVI-numero	Tuotenimi	Hinta alv 0 %	Hinta alv 24 %
M21 013 0242		Pinion vaihtosuodattimet ISO ePM1 55 % / ISO ePM10 60 % (F7/M5)	46,00	57,04

Kuvat

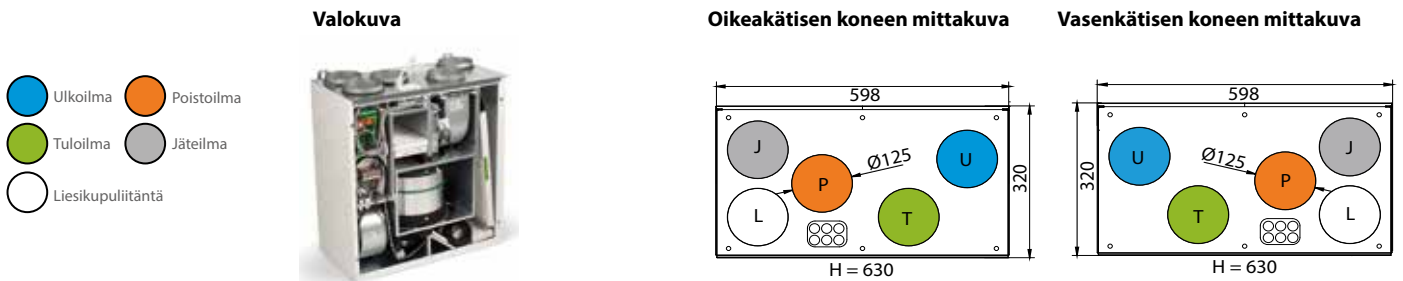

PINION LISÄVARUSTEET

Lisävarusteet eWind-ohjausjärjestelmä

Tuotenumero	LVI-numero	Tuotenimi	Hinta alv 0 %	Hinta alv 24 %
K58 004 0015	7935874	eWind ohjain. Paketti sisältää ohjaimen, pinta-asennusrasian ja 10 m kaapelin	218,00	270,32
K93 004 2001		eWind wifi-moduuli	66,00	81,84
M68 001 0025		Ohjainpaneelin kaapeli 10 m	17,00	21,08
M68 001 0003		Ohjainpaneelin kaapeli 20 m	30,00	37,20
K93 003 0004		CO ₂ hiilidioksidilähetin huoneeseen 0-10 V / 24 V	306,00	379,44
M23 010 0007		Sisäänrakennettu CO ₂ hiilidioksidianturi T8031	257,00	318,68
K93 003 0006		%RH kosteuslähetin 0-10 V / 24 V	157,00	194,68
M23 011 0002		Kosteuslähetin kanavaan KLK100	343,00	425,32
K93 003 0008		Painonappi ylipaine "takkakytkin"/tehostus	33,00	40,92
K90 001 0011		Kotona/Poissa/Tehostus-kytkin symbolipainatuksella	80,00	99,20
K93 003 0029		KNX väyläsovitin eWind-ohjaus	1 266,00	1 569,84

Yleiset lisävarusteet

Tuotenumero	LVI-numero	Tuotenimi	Hinta alv 0 %	Hinta alv 24 %
K93 002 0122		Sulkupeltipaketti Ø 125 mm (sis. 2 kpl sulkupelti ja 2 kpl peltimoottori 230 VAC, 4 Nm)	788,00	977,12
K93 004 0001		Sähkösuodatin kanavaan Elixair E416, Ø 160 mm	1 827,00	2 265,48

Työveloitukset

Tuotenumero	LVI-numero	Tuotenimi	Hinta alv 0 %	Hinta alv 24 %
H01 001 0501		Erikoistyö tehtaalla	500,00	620,00

SALLA 100 I/s

Koneet eAir-ohjausjärjestelmällä ja -ohjainpaneelilla. Ohjaus sisältää eAir web -internetkäyttöliittymän.

Tuotenumero	LVI-numero	Tuotenimi	Sähköinen jälkilämmitin	Vesikiertoinen jälkilämmitin	Jäähdytys-patteri	Hinta alv 0 %	Hinta alv 24 %
P18 201 0002	7935875	Salla eAir E oikea	x	-	-	4 479,00	5 553,96
P18 201 0002V	7935876	Salla eAir E vasen	x	-	-	4 479,00	5 553,96
P18 201 0052	7935877	Salla eAir E CHC (liesikupuliitöntä) oikea	x	-	-	4 541,00	5 630,84
P18 201 0052V	7935878	Salla eAir E CHC (liesikupuliitännällä) vasen	x	-	-	4 541,00	5 630,84

Koneet eWind-ohjausjärjestelmällä ja -ohjainpaneelilla sekä wifi-moduulilla joka mahdollistaa applikaation käytön

Tuotenumero	LVI-numero	Tuotenimi	Sähköinen jälkilämmitin	Vesikiertoinen jälkilämmitin	Jäähdytys-patteri	Hinta alv 0 %	Hinta alv 24 %
P18 301 0002	7935869	Salla eWind E oikea	x	-	-	3 366,00	4 173,84
P18 301 0002V	7935870	Salla eWind E vasen	x	-	-	3 366,00	4 173,84
P18 301 0052	7935871	Salla eWind E CHC (liesikupuliitännällä) oikea	x	-	-	3 429,00	4 251,96
P18 301 0052V	7935872	Salla eWind E CHC (liesikupuliitännällä) vasen	x	-	-	3 429,00	4 251,96

Laitekohtaiset lisävarusteet

Tuotenumero	LVI-numero	Tuotenimi	Hinta alv 0 %	Hinta alv 24 %
K10 018 0202		Lisähinta premium lämmönsiirrin oikeakätinen Salla	130,00	161,20
K10 018 0202V		Lisähinta premium lämmönsiirrin vasenkätinen Salla	130,00	161,20
K10 018 0006		Lisähinta hygroskooppinen lämmönsiirrin oikeakätinen Salla	278,00	344,72
K10 018 0006V		Lisähinta hygroskooppinen lämmönsiirrin vasenkätinen Salla	278,00	344,72
K10 018 0007		Lisähinta sorptio lämmönsiirrin oikeakätinen Salla	278,00	344,72
K10 018 0007V		Lisähinta sorptio lämmönsiirrin vasenkätinen Salla	278,00	344,72
K90 001 0010		Salla sisäänrakennettu vesilukko	66,00	81,84
K93 004 0202	7935742	Salla kattoasennuslevy oikea	195,00	241,80
K93 004 0202V	7935743	Salla kattoasennuslevy vasen	195,00	241,80
K93 004 0207		Salla CHC (liesikupuliitännällä) kattoasennuslevy oikea	195,00	241,80
K93 004 0207V		Salla CHC (liesikupuliitännällä) kattoasennuslevy vasen	195,00	241,80

Suodattimet

Tuotenumero	LVI-numero	Tuotenimi	Hinta alv 0 %	Hinta alv 24 %
M21 023 0142	7935886	Salla vaihtosuodattimet ISO ePM1 55 % / ISO ePM10 60 % (F7/M5)	46,00	57,04

Kuvat

Salla

Valokuva



Oikeakätisen koneen mittakuva

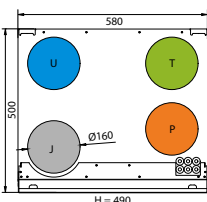

Vasenkätisen koneen mittakuva

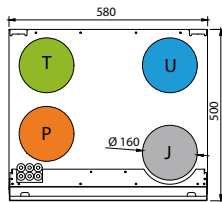

● Ulkoilma ● Poistoilma
● Tuloilma ● Jäteilma
 Liesikupuliitöntä

HUOM! Sopii suoraan vanhan Pingvinin tilalle

Salla CHC

Valokuva



Oikeakätisen koneen mittakuva

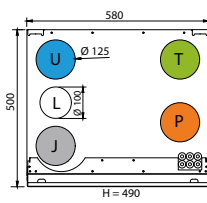

Vasenkätisen koneen mittakuva

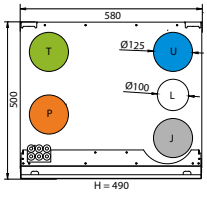

● Ulkoilma ● Poistoilma
● Tuloilma ● Jäteilma
 Liesikupuliitöntä

SALLA LISÄVARUSTEET

Lisävarusteet eAir-ohjausjärjestelmä

Tuotenumero	LVI-numero	Tuotenimi	Hinta alv 0 %	Hinta alv 24 %
K58 003 0015	7935873	eAir ohjain. Paketti sisältää ohjaimen, seinätelineen ja 10 m kaapelin	512,00	634,88
K58 003 0002		eAir verkkovirtalaturi	34,00	42,16
M56 030 0018		eAir pinta-asennusrasia	49,00	60,76
M68 001 0025		Ohjainpaneelin kaapeli 10 m	17,00	21,08
K93 003 0004		CO ₂ hiilidioksidilähetin huoneeseen 0–10 V / 24 V	306,00	379,44
M23 010 0007		Sisäänrakennettu CO ₂ hiilidioksidianturi T8031	257,00	318,68
K91 103 0022		CO hiilimonoksidianturi	559,00	693,16
K93 003 0006		%RH kosteuslähetin 0–10 V / 24 V	157,00	194,68
M23 011 0002		Kosteuslähetin kanavaan KLK100	343,00	425,32
K93 003 0008		Painonappi ylipaine "takkakytkin"/tehostus	33,00	40,92
K90 001 0011		Kotona/Poissa/Tehostus-kytkin symbolipainatuksella	80,00	99,20
K93 003 0010		Paine-erokytkin 20–200 Pa (liesituulettimen/keskuspölynimurin indikointi)	70,00	86,80
K93 003 0011		Paine-erolähetin kanavapainehjaukseen	210,00	260,40
K93 002 0028		Huonelämpötila-anturi	42,00	52,08
K93 003 0027		KNX väyläsovitin eAir-ohjaus	1 266,00	1 569,84

Lisävarusteet eWind-ohjausjärjestelmä

Tuotenumero	LVI-numero	Tuotenimi	Hinta alv 0 %	Hinta alv 24 %
K58 004 0015	7935874	eWind ohjain. Paketti sisältää ohjaimen, pinta-asennusrasian ja 10 m kaapelin	218,00	270,32
K93 004 2001		eWind wifi-moduuli	66,00	81,84
M68 001 0025		Ohjainpaneelin kaapeli 10 m	17,00	21,08
M68 001 0003		Ohjainpaneelin kaapeli 20 m	30,00	37,20
K93 003 0004		CO ₂ hiilidioksidilähetin huoneeseen 0–10 V / 24 V	306,00	379,44
M23 010 0007		Sisäänrakennettu CO ₂ hiilidioksidianturi T8031	257,00	318,68
K93 003 0006		%RH kosteuslähetin 0–10 V / 24 V	157,00	194,68
M23 011 0002		Kosteuslähetin kanavaan KLK100	343,00	425,32
K93 003 0008		Painonappi ylipaine "takkakytkin"/tehostus	33,00	40,92
K90 001 0011		Kotona/Poissa/Tehostus-kytkin symbolipainatuksella	80,00	99,20
K93 003 0029		KNX väyläsovitin eWind-ohjaus	1 266,00	1 569,84

Yleiset lisävarusteet

Tuotenumero	LVI-numero	Tuotenimi	Hinta alv 0 %	Hinta alv 24 %
K93 002 0122		Sulkupeltipaketti Ø 125 mm (sis. 2 kpl sulkupelti ja 2 kpl peltimoottori 230 VAC, 4 Nm)	788,00	977,12
K93 002 0162		Sulkupeltipaketti Ø 160 mm (sis. 2 kpl sulkupelti ja 2 kpl peltimoottori 230 VAC, 4 Nm)	865,00	1 072,60
K93 004 0001		Sähkösuodatin kanavaan Elixir E416, Ø 160 mm	1 827,00	2 265,48

Työveloitukset

Tuotenumero	LVI-numero	Tuotenimi	Hinta alv 0 %	Hinta alv 24 %
H01 001 0501		Erikoistyö tehtaalla	500,00	620,00

PINGVIN XL 144 I/s

Koneet eAir-ohjausjärjestelmällä ja -ohjainpaneelilla. Ohjaus sisältää eAir web -internetkäyttöliittymän.

Tuotenumero	LVI-numero	Tuotenimi	Sähköinen jälkilämmitin	Vesikiertoinen jälkilämmitin	Jäähdytys-patteri	Hinta alv 0 %	Hinta alv 24 %
P10 203 0002	7935793	Pingvin XL eAir E oikea	x	-	-	4 872,00	6 041,28
P10 203 0002V	7935794	Pingvin XL eAir E vasen	x	-	-	4 872,00	6 041,28
P10 203 0003	7935795	Pingvin XL eAir E-CG oikea	x	-	x	6 005,00	7 446,20
P10 203 0003V	7935796	Pingvin XL eAir E-CG vasen	x	-	x	6 005,00	7 446,20
P10 203 0006	7935797	Pingvin XL eAir W oikea	-	x	-	5 620,00	6 968,80
P10 203 0006V	7935798	Pingvin XL eAir W vasen	-	x	-	5 620,00	6 968,80

Koneet eWind-ohjausjärjestelmällä ja -ohjainpaneelilla sekä wifi-moduulilla joka mahdollistaa applikaation käytön

Tuotenumero	LVI-numero	Tuotenimi	Sähköinen jälkilämmitin	Vesikiertoinen jälkilämmitin	Jäähdytys-patteri	Hinta alv 0 %	Hinta alv 24 %
P10 301 0002	7935844	Pingvin XL eWind E oikea	x	-	-	4 164,00	5 163,36
P10 301 0002V	7935845	Pingvin XL eWind E vasen	x	-	-	4 164,00	5 163,36
P10 301 0003	7935846	Pingvin XL eWind E-CG oikea	x	-	x	5 288,00	6 557,12
P10 301 0003V	7935847	Pingvin XL eWind E-CG vasen	x	-	x	5 288,00	6 557,12
P10 301 0006	7935848	Pingvin XL eWind W oikea	-	x	-	5 042,00	6 252,08
P10 301 0006V	7935849	Pingvin XL eWind W vasen	-	x	-	5 042,00	6 252,08

Laitekohtaiset lisävarusteet

Tuotenumero	LVI-numero	Tuotenimi	Hinta alv 0 %	Hinta alv 24 %
K10 010 0002		Lisähinta premium lämmönsiirrin oikeakätinen Pingvin XL	157,00	194,68
K10 010 0002V		Lisähinta premium lämmönsiirrin vasenkätinen Pingvin XL	157,00	194,68
K10 010 0009		Lisähinta hygroskooppinen lämmönsiirrin oikeakätinen Pingvin XL	347,00	430,28
K10 010 0009V		Lisähinta hygroskooppinen lämmönsiirrin vasenkätinen Pingvin XL	347,00	430,28
K10 010 0006		Lisähinta sorptio lämmönsiirrin oikeakätinen Pingvin XL	347,00	430,28
K10 010 0006V		Lisähinta sorptio lämmönsiirrin oikeakätinen Pingvin XL	347,00	430,28
K93 004 0204	7935884	Pingvin XL kattoasennuslevy oikea	225,00	279,00
K93 004 0204V	7935885	Pingvin XL kattoasennuslevy vasen	225,00	279,00

Suodattimet

Tuotenumero	LVI-numero	Tuotenimi	Hinta alv 0 %	Hinta alv 24 %
M21 014 0124		Pingvin XL vaihtosuodattimet ISO ePM10 60 % (M5/M5)	49,00	60,76
M21 014 0142	7935883	Pingvin XL vaihtosuodattimet ISO ePM1 55 % / ISO ePM10 60 % (F7/M5)	49,00	60,76
M21 014 0143		Pingvin XL vaihtosuodattimet ISO ePM1 55 % (F7/F7)	49,00	60,76

Kuvat

Valokuva

Oikeakätisen koneen mittakuva

Vasenkätisen koneen mittakuva

● Ulkoilma ● Poistoilma
● Tuloilma ● Jäteilma
 Liesikupuliitäntä

PINGVIN XL LISÄVARUSTEET

Lisävarusteet eAir-ohjausjärjestelmä

Tuotenumero	LVI-numero	Tuotenimi	Hinta alv 0 %	Hinta alv 24 %
K58 003 0015	7935873	eAir ohjain. Paketti sisältää ohjaimen, seinätelineen ja 10 m kaapelin	512,00	634,88
K58 003 0002		eAir verkkovirtalaturi	34,00	42,16
M56 030 0018		eAir pinta-asennusrasia	49,00	60,76
M68 001 0025		Ohjainpaneelin kaapeli 10 m	17,00	21,08
K93 003 0004		CO ₂ hiilidioksidilähetin huoneeseen 0–10 V / 24 V	306,00	379,44
M23 010 0007		Sisäänrakennettu CO ₂ hiilidioksidianturi T8031	257,00	318,68
K91 103 0022		CO hiilimonoksidianturi	559,00	693,16
K93 003 0006		%RH kosteuslähetin 0–10 V / 24 V	157,00	194,68
M23 011 0002		Kosteuslähetin kanavaan KLK100	343,00	425,32
K93 003 0008		Painonappi ylipaine "takkakytkin"/tehostus	33,00	40,92
K90 001 0011		Kotona/Poissa/Tehostus-kytkin symbolipainatuksella	80,00	99,20
K93 003 0010		Paine-erokytkin 20–200 Pa (liesituulettimen/keskuspölynimurin indikointi)	70,00	86,80
K93 003 0011		Paine-erolähetin kanavapainehjaukseen	210,00	260,40
K93 002 0028		Huonelämpötila-anturi	42,00	52,08
K93 003 0027		KNX väyläsovitin eAir-ohjaus	1 266,00	1 569,84

Lisävarusteet eWind-ohjausjärjestelmä

Tuotenumero	LVI-numero	Tuotenimi	Hinta alv 0 %	Hinta alv 24 %
K58 004 0015	7935874	eWind ohjain. Paketti sisältää ohjaimen, pinta-asennusrasian ja 10 m kaapelin	218,00	270,32
K93 004 2001		eWind wifi-moduuli	66,00	81,84
M68 001 0025		Ohjainpaneelin kaapeli 10 m	17,00	21,08
M68 001 0003		Ohjainpaneelin kaapeli 20 m	30,00	37,20
K93 003 0004		CO ₂ hiilidioksidilähetin huoneeseen 0–10 V / 24 V	306,00	379,44
M23 010 0007		Sisäänrakennettu CO ₂ hiilidioksidianturi T8031	257,00	318,68
K93 003 0006		%RH kosteuslähetin 0–10 V / 24 V	157,00	194,68
M23 011 0002		Kosteuslähetin kanavaan KLK100	343,00	425,32
K93 003 0008		Painonappi ylipaine "takkakytkin"/tehostus	33,00	40,92
K90 001 0011		Kotona/Poissa/Tehostus-kytkin symbolipainatuksella	80,00	99,20
K93 003 0029		KNX väyläsovitin eWind-ohjaus	1 266,00	1 569,84

Yleiset lisävarusteet

Tuotenumero	LVI-numero	Tuotenimi	Hinta alv 0 %	Hinta alv 24 %
K93 002 0162		Sulkupeltipaketti Ø 160 mm (sis. 2 kpl sulkupelti ja 2 kpl peltimoottori 230 VAC, 4 Nm)	865,00	1 072,60
K93 004 0001		Sähkösuodatin kanavaan Elixair E416, Ø 160 mm	1 827,00	2 265,48

Työveloitukset

Tuotenumero	LVI-numero	Tuotenimi	Hinta alv 0 %	Hinta alv 24 %
H01 001 0501		Erikoistyö tehtaalla	500,00	620,00

PANDION 140 I/s

Koneet eAir-ohjausjärjestelmällä ja -ohjainpaneelilla. Ohjaus sisältää eAir web -internetkäyttöliittymän.

Tuotenumero	LVI-numero	Tuotenimi	Sähköinen jälkilämmitin	Vesikiertoinen jälkilämmitin	Jäähdytys-patteri	Hinta alv 0 %	Hinta alv 24 %
P07 209 0012	7935710	Pandion eAir E	x	-	-	5 624,00	6 973,76
P07 209 0013	7935711	Pandion eAir E-CG	x	-	Sis.rak.	6 743,00	8 361,32
P07 209 0016	7935712	Pandion eAir W	-	Sis.rak.	-	6 391,00	7 924,84
P07 209 0017	7935713	Pandion eAir W-CG	-	Sis.rak.	Kanava	8 373,00	10 382,52

Koneet eWind-ohjausjärjestelmällä ja -ohjainpaneelilla sekä wifi-moduulilla joka mahdollistaa applikaation käytön

Tuotenumero	LVI-numero	Tuotenimi	Sähköinen jälkilämmitin	Vesikiertoinen jälkilämmitin	Jäähdytys-patteri	Hinta alv 0 %	Hinta alv 24 %
P07 301 0002	7935841	Pandion eWind E	x	-	-	4 704,00	5 832,96
P07 301 0003	7935842	Pandion eWind E-CG	x	-	Sis.rak.	5 239,00	6 496,36
P07 301 0006	7935843	Pandion eWind W	-	Sis.rak.	-	5 103,00	6 327,72

Laitekohtaiset lisävarusteet

Tuotenumero	LVI-numero	Tuotenimi	Hinta alv 0 %	Hinta alv 24 %
K10 007 0202		Lisähinta premium lämmönsiirrin	157,00	194,68
K10 007 0014		Lisähinta hygroskooppinen lämmönsiirrin	359,00	445,16
K10 007 0016		Lisähinta sorptio lämmönsiirrin	359,00	445,16
K93 004 0201	7935741	Pandion kattoasennuslevy oikea	233,00	288,92
K93 004 0028	7935757	Pandion peitelevy ja säätöjalat	123,00	152,52
K93 004 0076		Pandion esilämmitinpaketti 2 700 W (VEAB CV16-27-1-MQU ja kanava-anturi)	642,00	796,08

Suodattimet

Tuotenumero	LVI-numero	Tuotenimi	Hinta alv 0 %	Hinta alv 24 %
M21 007 0122	7935804	Pandion vaihtosuodattimet ISO ePM10 50 % (M5/M5)	59,00	73,16
M21 007 0142	7935805	Pandion vaihtosuodattimet ISO ePM1 60 %/ISO ePM10 50 % (F7/M5)	67,00	83,08
M21 007 0144	7935806	Pandion vaihtosuodattimet ISO ePM1 60 % (F7/F7)	70,00	86,80

Kuvat



Valokuva



Oikeakätisen koneen mittakuva

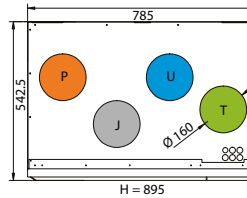

PANDION LISÄVARUSTEET

Lisävarusteet eAir-ohjausjärjestelmä

Tuotenumero	LVI-numero	Tuotenimi	Hinta alv 0 %	Hinta alv 24 %
K58 003 0015	7935873	eAir ohjain. Paketti sisältää ohjaimen, seinätelineen ja 10 m kaapelin	512,00	634,88
K58 003 0002		eAir verkkovirtalaturi	34,00	42,16
M56 030 0018		eAir pinta-asennusrasia	49,00	60,76
M68 001 0025		Ohjainpaneelin kaapeli 10 m	17,00	21,08
K93 003 0004		CO ₂ hiilidioksidilähetin huoneeseen 0–10 V / 24 V	306,00	379,44
M23 010 0007		Sisäänrakennettu CO ₂ hiilidioksidianturi T8031	257,00	318,68
K91 103 0022		CO hiilimonoksidianturi	559,00	693,16
K93 003 0006		%RH kosteuslähetin 0–10 V / 24 V	157,00	194,68
M23 011 0002		Kosteuslähetin kanavaan KLK100	343,00	425,32
K93 003 0008		Painonappi ylipaine "takkakytkin"/tehostus	33,00	40,92
K90 001 0011		Kotona/Poissa/Tehostus-kytkin symbolipainatuksella	80,00	99,20
K93 003 0010		Paine-erokytkin 20–200 Pa (liesituulettimen/keskuspölynimurin indikointi)	70,00	86,80
K93 003 0011		Paine-erolähetin kanavapainehjaukseen	210,00	260,40
K93 003 0028		Suodatinvahhti paine-eromittauksella	246,00	305,04
K93 002 0028		Huonelämpötila-anturi	42,00	52,08
K93 003 0027		KNX väyläsovitin eAir-ohjaus	1 266,00	1 569,84

Lisävarusteet eWind-ohjausjärjestelmä

Tuotenumero	LVI-numero	Tuotenimi	Hinta alv 0 %	Hinta alv 24 %
K58 004 0015	7935874	eWind ohjain. Paketti sisältää ohjaimen, pinta-asennusrasian ja 10 m kaapelin	218,00	270,32
K93 004 2001		eWind wifi-moduuli	66,00	81,84
M68 001 0025		Ohjainpaneelin kaapeli 10 m	17,00	21,08
M68 001 0003		Ohjainpaneelin kaapeli 20 m	30,00	37,20
K93 003 0004		CO ₂ hiilidioksidilähetin huoneeseen 0–10 V / 24 V	306,00	379,44
M23 010 0007		Sisäänrakennettu CO ₂ hiilidioksidianturi T8031	257,00	318,68
K93 003 0006		%RH kosteuslähetin 0–10 V / 24 V	157,00	194,68
M23 011 0002		Kosteuslähetin kanavaan KLK100	343,00	425,32
K93 003 0008		Painonappi ylipaine "takkakytkin"/tehostus	33,00	40,92
K90 001 0011		Kotona/Poissa/Tehostus-kytkin symbolipainatuksella	80,00	99,20
K93 003 0029		KNX väyläsovitin eWind-ohjaus	1 266,00	1 569,84

Yleiset lisävarusteet

Tuotenumero	LVI-numero	Tuotenimi	Hinta alv 0 %	Hinta alv 24 %
K93 002 0162		Sulkupeltipaketti Ø 160 mm (sis. 2 kpl sulkupelti ja 2 kpl peltimoottori 230 VAC, 4 Nm)	865,00	1 072,60
K93 004 0001		Sähkösuodatin kanavaan Elixair E416, Ø 160 mm	1 827,00	2 265,48

Työveloitukset

Tuotenumero	LVI-numero	Tuotenimi	Hinta alv 0 %	Hinta alv 24 %
H01 001 0501		Erikoistyö tehtaalla	500,00	620,00

SVEA 172 I/s

Koneet eAir-ohjausjärjestelmällä ja -ohjainpaneelilla. Ohjaus sisältää eAir web -internetkäyttöliittymän.

Tuotenumero	LVI-numero	Tuotenimi	Sähköinen jälkilämmitin	Vesikiertoinen jälkilämmitin	Jäähdytys-patteri	Hinta alv 0 %	Hinta alv 24 %
P20 201 0002	7935924	Svea eAir E oikea	x	-	-	5 712,00	7 082,88
P20 202 0002		Svea Cooler eAir E oikea	X	-	x	9 370,00	11 618,80

Laitekohtaiset lisävarusteet

Tuotenumero	LVI-numero	Tuotenimi	Hinta alv 0 %	Hinta alv 24 %
K10 020 0200		Lisähinta premium lämmönsiirrin	148,00	183,52
		Lisähinta hygroskooppinen lämmönsiirrin	339,00	420,36
		Lisähinta sorptio lämmönsiirrin	339,00	420,36
P85 020 3020		Svea Cooler moduuli	4 341,00	5 382,84
K90 001 0010		Svea sisäänrakennettu vesilukko	62,00	76,88
K93 004 0230	7935926	Svea kattoasennuslevy oikea	220,00	272,80

Suodattimet

Tuotenumero	LVI-numero	Tuotenimi	Hinta alv 0 %	Hinta alv 24 %
M21 026 0142	7935925	Svea vaihtosuodattimet ISO ePM1 55 % / ISO ePM10 60 % (F7/M5)	49,00	60,76

Kuvat

Svea



Valokuva



Oikeakätisen koneen mittakuva

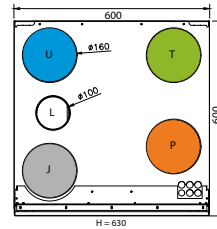

SVEA LISÄVARUSTEET

Lisävarusteet eAir-ohjausjärjestelmä

Tuotenumero	LVI-numero	Tuotenimi	Hinta alv 0 %	Hinta alv 24 %
K58 003 0015	7935873	eAir ohjain. Paketti sisältää ohjaimen, seinätelineen ja 10 m kaapelin	512,00	634,88
K58 003 0002		eAir verkkovirtalaturi	34,00	42,16
M56 030 0018		eAir pinta-asennusrasia	49,00	60,76
M68 001 0025		Ohjainpaneelin kaapeli 10 m	17,00	21,08
K93 003 0004		CO ₂ hiilidioksidilähetin huoneeseen 0–10 V / 24 V	306,00	379,44
M23 010 0007		Sisäänrakennettu CO ₂ hiilidioksidianturi T8031	257,00	318,68
K91 103 0022		CO hiilimonoksidianturi	559,00	693,16
K93 003 0006		%RH kosteuslähetin 0–10 V / 24 V	157,00	194,68
M23 011 0002		Kosteuslähetin kanavaan KLK100	343,00	425,32
K93 003 0008		Painonappi yli paine "takkakytkin"/tehostus	33,00	40,92
K90 001 0011		Kotona/Poissa/Tehostus-kytkin symbolipainatuksella	80,00	99,20
K93 003 0010		Paine-erokytkin 20–200 Pa (liesituulettimen/keskuspölynimurin indikointi)	70,00	86,80
K93 003 0011		Paine-erolähetin kanavapainehjaukseen	210,00	260,40
K93 002 0028		Huonelämpötila-anturi	42,00	52,08
K93 003 0027		KNX väyläsovitin eAir-ohjaus	1 266,00	1 569,84
			1 266,00	1 569,84

Yleiset lisävarusteet

Tuotenumero	LVI-numero	Tuotenimi	Hinta alv 0 %	Hinta alv 24 %
K93 002 0162		Sulkupeltipaketti Ø 160 mm (sis. 2 kpl sulkupelti ja 2 kpl peltimoottori 230 VAC, 4 Nm)	816,00	1 011,84
K93 004 0001		Sähkösuodatin kanavaan Elixair E416, Ø 160 mm	1 724,00	2 137,76

Työveloitukset

Tuotenumero	LVI-numero	Tuotenimi	Hinta alv 0 %	Hinta alv 24 %
H01 001 0501		Erikoistyö tehtaalla	500,00	620,00

PELICAN Z 180 I/s

Koneet eAir-ohjausjärjestelmällä ja -ohjainpaneelilla. Ohjaus sisältää eAir web -internetkäyttöliittymän.

Tuotenumero	LVI-numero	Tuotenimi	Sähköinen jälkilämmitin	Vesikiertoinen jälkilämmitin	Jäähdytys-patteri	Hinta alv 0 %	Hinta alv 24 %
P05 212 0102	7935898	Pelican Z eAir E	x	-	-	7 437,00	9 221,88
P05 212 0103	7935899	Pelican Z eAir E-CG	x	-	Sis.rak.	8 660,00	10 738,40
P05 212 0106	7935900	Pelican Z eAir W	-	Sis.rak.	-	8 214,00	10 185,36
P05 212 0107	7935901	Pelican Z eAir W-CG	-	Sis.rak.	Sis.rak.	9 754,00	12 094,96

Ilmanvaihtokoneet sisäänrakennetulla poistoilmalämpöpumpulla, eAir-ohjausjärjestelmällä ja -ohjainpaneelilla

Tuotenumero	LVI-numero	Tuotenimi	Sähköinen jälkilämmitin	Vesikiertoinen jälkilämmitin	Jäähdytys-patteri	Hinta alv 0 %	Hinta alv 24 %
P05 212 0002	7935897	Pelican Z HP eAir	-	-	-	10 898,00	13 513,52
P05 212 0003		Pelican Z HP-E eAir	x	-	-	11 645,00	14 439,80

Laitekohtaiset lisävarusteet

Tuotenumero	LVI-numero	Tuotenimi	Hinta alv 0 %	Hinta alv 24 %
K10 005 0202		Lisähinta premium lämmönsiirrin	198,00	245,52
K10 005 0014		Lisähinta hygroskooppinen lämmönsiirrin	558,00	691,92
K10 005 0016		Lisähinta sorptio lämmönsiirrin	558,00	691,92
K16 005 2010		Lisähinta vaihtoehtoiselle 4000 W sähkölämmittimelle E-malleihin	320,00	396,80

Suodattimet

Tuotenumero	LVI-numero	Tuotenimi	Hinta alv 0 %	Hinta alv 24 %
M21 005 0122	7935609	Pelican vaihtosuodattimet ISO ePM10 50% (M5/M5)	66,00	81,84
M21 005 0142	7935610	Pelican vaihtosuodattimet ISO ePM1 60%/ISO ePM10 50% (F7/M5)	72,00	89,28
M21 005 0144	7935611	Pelican vaihtosuodattimet ISO ePM1 60% (F7/F7)	79,00	97,96

Kuvat



Valokuva



Oikeakätisen koneen mittakuva

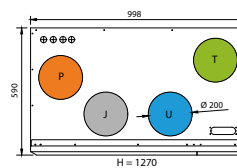

PELICAN Z LISÄVARUSTEET

Lisävarusteet eAir-ohjausjärjestelmä

Tuotenumero	LVI-numero	Tuotenimi	Hinta alv 0 %	Hinta alv 24 %
K58 003 0015	7935873	eAir ohjain. Paketti sisältää ohjaimen, seinätelineen ja 10 m kaapelin	516	598,92
K58 003 0002		eAir verkkovirtalaturi	32,00	39,68
M56 030 0018		eAir pinta-asennusrasia	46,00	57,04
M68 001 0025		Ohjainpaneelin kaapeli 10 m	16,00	19,84
K93 003 0004		CO ₂ hiilidioksidilähetin huoneeseen 0–10 V / 24 V	289,00	358,36
M23 010 0007		Sisäänrakennettu CO ₂ hiilidioksidianturi T8031	242,00	300,08
K91 103 0022		CO hiilimonoksidianturi	527,00	653,48
K93 003 0006		%RH kosteuslähetin 0–10 V / 24 V	148,00	183,52
M23 011 0002		Kosteuslähetin kanavaan KLK100	324,00	401,76
K93 003 0008		Painonappi ylipaine "takkakytkin"/tehostus	31,00	38,44
K90 001 0011		Kotona/Poissa/Tehostus-kytkin symbolipainatuksella	75,00	93,00
K93 003 0010		Paine-erokytkin 20–200 Pa (liesituulettimen/keskuspölynimurin indikointi)	66,00	81,84
K93 003 0011		Paine-erolähetin kanavapainehjaukseen	198,00	245,52
K93 003 0028		Suodatinvahti paine-eromittauksella	232,00	287,68
K93 002 0028		Huonelämpötila-anturi	40,00	49,60
K93 003 0027		KNX väyläsovitin eAir-ohjaus	1 194,00	1 480,56

Yleiset lisävarusteet

Tuotenumero	LVI-numero	Tuotenimi	Hinta alv 0 %	Hinta alv 24 %
K93 002 0202		Sulkupeltipaketti Ø 200 mm (sis. 2 kpl sulkupelti ja 2 kpl peltimoottori 230 VAC, 4 Nm)	901,00	1 117,24
K93 004 0001		Sähkösuodatin kanavaan Elixair E416, Ø 160 mm	1 827,00	2 265,48
K93 004 0003		Sähkösuodatin kanavaan Elixair E1250, Ø 250 mm	2 078,00	2 576,72

Työveloitukset

Tuotenumero	LVI-numero	Tuotenimi	Hinta alv 0 %	Hinta alv 24 %
H01 001 0501		Erikoistyo tehtaalla	500,00	620,00

PEGASOS Z 370 I/s

Koneet eAir-ohjausjärjestelmällä ja -ohjainpaneelilla. Ohjaus sisältää eAir web -internetkäyttöliittymän.

Tuotenumero	LVI-numero	Tuotenimi	Sähköinen jälkilämmitin	Vesikiertoinen jälkilämmitin	Jäähdytys-patteri	Hinta alv 0 %	Hinta alv 24 %
P06 214 0102	7935888	Pegasos Z eAir E	x	-	-	9 444,00	11 710,56
P06 214 0103	7935889	Pegasos Z eAir E-CG	x	-	Sis.rak.	11 288,00	13 997,12
P06 214 0106	7935890	Pegasos Z eAir W	-	Sis.rak.	-	10 230,00	12 685,20
P06 214 0107	7935891	Pegasos Z eAir W-CG	-	Sis.rak.	Sis.rak.	12 150,00	15 066,00

Ilmanvaihtokoneet sisäänrakennetulla poistoilmalämpöpumpulla, eAir-ohjausjärjestelmällä ja -ohjainpaneelilla

Tuotenumero	LVI-numero	Tuotenimi	Sähköinen jälkilämmitin	Vesikiertoinen jälkilämmitin	Jäähdytys-patteri	Hinta alv 0 %	Hinta alv 24 %
P06 214 0002	7935887	Pegasos Z HP eAir	-	-	-	18 902,00	23 438,48
P06 214 0003	7935892	Pegasos Z HP-E eAir	Kanava	-	-	19 611,00	24 317,64
P06 214 0006	7935893	Pegasos Z HP-W eAir	-	Kanava	-	19 852,00	24 616,48

Laitekohtaiset lisävarusteet

Tuotenumero	LVI-numero	Tuotenimi	Hinta alv 0 %	Hinta alv 24 %
K10 006 0206		Lisähinta premium lämmönsiirrin Pegasos Z	226,00	280,24
K10 006 0034		Lisähinta hygroskooppinen lämmönsiirrin Pegasos Z	616,00	763,84
K10 006 0032		Lisähinta sorptio lämmönsiirrin Pegasos Z	616,00	763,84
K16 006 2011		Lisähinta vaihtoehtoiselle 6000 W sähkölämmittimelle E-malleihin	320,00	396,80

Suodattimet

Tuotenumero	LVI-numero	Tuotenimi	Hinta alv 0 %	Hinta alv 24 %
M21 006 0122	7935612	Pegasos vaihtosuodattimet ISO ePM10 50 % (M5/M5)	67,00	83,08
M21 006 0142	7935613	Pegasos vaihtosuodattimet ISO ePM1 60 %/ISO ePM10 50 % (F7/M5)	79,00	97,96
M21 006 0144	7935614	Pegasos vaihtosuodattimet ISO ePM1 60 % (F7/F7)	95,00	117,80

Kuvat

Valokuva



Oikeakätisen koneen mittakuva

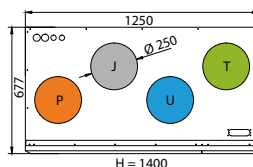

PEGASOS Z JA HP LISÄVARUSTEET

Lisävarusteet eAir-ohjausjärjestelmä

Tuotenumero	LVI-numero	Tuotenimi	Hinta alv 0 %	Hinta alv 24 %
K58 003 0015	7935873	eAir ohjain. Paketti sisältää ohjaimen, seinätelineen ja 10 m kaapelin	512,00	634,88
K58 003 0002		eAir verkkovirtalaturi	34,00	42,16
M56 030 0018		eAir pinta-asennusrasia	49,00	60,76
M68 001 0025		Ohjainpaneelin kaapeli 10 m	17,00	21,08
K93 003 0004		CO ₂ hiilidioksidilähetin huoneeseen 0–10 V / 24 V	306,00	379,44
M23 010 0007		Sisäänrakennettu CO ₂ hiilidioksidianturi T8031	257,00	318,68
K91 103 0022		CO hiilimonoksidianturi	559,00	693,16
K93 003 0006		%RH kosteuslähetin 0–10 V / 24 V	157,00	194,68
M23 011 0002		Kosteuslähetin kanavaan KLK100	343,00	425,32
K93 003 0008		Painonappi ylipaine "takkakytkin"/tehostus	33,00	40,92
K90 001 0011		Kotona/Poissa/Tehostus-kytkin symbolipainatuksella	80,00	99,20
K93 003 0010		Paine-erokytkin 20–200 Pa (liesituulettimen/keskuspölynimurin indikointi)	70,00	86,80
K93 003 0011		Paine-erolähetin kanavapainehjaukseen	210,00	260,40
K93 003 0028		Suodatinvahti paine-eromittauksella	42,00	52,08
K93 002 0028		Huonelämpötila-anturi	1 266,00	1 569,84
K93 003 0027		KNX väyläsovitin eAir-ohjaus	1 194,00	1 371,44

Yleiset lisävarusteet

Tuotenumero	LVI-numero	Tuotenimi	Hinta alv 0 %	Hinta alv 24 %
K93 002 0252		Sulkupeltipaketti Ø 250 mm (sis. 2 kpl sulkupelti ja 2 kpl peltimoottori 230 VAC, 4 Nm)	884,00	1 096,16
K93 004 0003		Sähkösuodatin kanavaan Elixair E1250, Ø 250 mm	1 960,00	2 430,40

Työveloitukset

Tuotenumero	LVI-numero	Tuotenimi	Hinta alv 0 %	Hinta alv 24 %
H01 001 0501		Erikoistyö tehtaalla	500,00	620,00

PALLAS 800 I/s



Koneet eAir-ohjausjärjestelmällä ja -ohjainpaneelilla. Ohjaus sisältää eAir web -internetkäyttöliittymän.

Tuotenumero	LVI-numero	Tuotenimi	Sähköinen jälkilämmitin	Vesikiertoinen jälkilämmitin	Jäähdytys-patteri	Hinta alv 0 %	Hinta alv 24 %
P12 201 0007		Pallas eAir CG-W oikea	-	Sis.rak.	Sis.rak.		
P12 201 0002		Pallas eAir E oikea	X	-	-		
P12 201 0006		Pallas eAir W oikea	-	Sis.rak.	-		Pallas myydään projektikauppana.
P12 201 0009		Pallas eAir W-CX oikea	-	Sis.rak.	Sis.rak.		Hinnan saat Enerventin aluemyynti-päälliköltä.
P12 201 0007V		Pallas eAir CG-W vasen	-	Sis.rak.	Sis.rak.		
P12 201 0002V		Pallas eAir E vasen	X	-	-		
P12 201 0006V		Pallas eAir W vasen	-	Sis.rak.	-		
P12 201 0009V		Pallas eAir W-CX vasen	-	Sis.rak.	Sis.rak.		

Ilmanvaihtokoneet sisäänrakennetulla poistoilmalämpöpumpulla, eAir-ohjausjärjestelmällä ja -ohjainpaneelilla

Tuotenumero	LVI-numero	Tuotenimi	Sähköinen jälkilämmitin	Vesikiertoinen jälkilämmitin	Jäähdytys-patteri	Hinta alv 0 %	Hinta alv 24 %
P12 202 0002		Pallas HP eAir	-	-	-		Pallas myydään projektikauppana.
P12 202 0012		Pallas HP-E eAir	x	-	-		Hinnan saat Enerventin aluemyynti-päälliköltä.
P12 202 0007		Pallas HP-W eAir	-	Sis.rak.	-		

Laitekohtaiset lisävarusteet

Tuotenumero	LVI-numero	Tuotenimi	Hinta alv 0 %	Hinta alv 24 %
K10 012 0202		Lisähinta premium lämmönsiirrin		Pallas myydään projektikauppana.
K10 012 0005		Lisähinta hygroskooppinen lämmönsiirrin		Hinnan saat Enerventin aluemyynti-päälliköltä.
K10 012 0004		Lisähinta sorptio lämmönsiirrin		

Suodattimet

Tuotenumero	LVI-numero	Tuotenimi	Hinta alv 0 %	Hinta alv 24 %
M21 016 0142		Pallas vaihtosuodattimet ISO ePM1 60%/ISO ePM10 50 % (F7/M5)	128,00	158,72
M21 016 0144		Pallas vaihtosuodattimet ISO ePM1 60 % (F7/F7)	176,00	218,24

Kuvat



Valokuva



Oikeakätisen koneen mittakuva

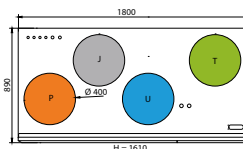

Vasenkätisen koneen mittakuva

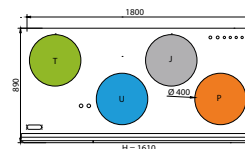

PALLAS LISÄVARUSTEET

Lisävarusteet eAir-ohjausjärjestelmä

Tuotenumero	LVI-numero	Tuotenimi	Hinta alv 0 %	Hinta alv 24 %
K58 003 0015	7935873	eAir ohjain. Paketti sisältää ohjaimen, seinätelineen ja 10 m kaapelin	512,00	634,88
K58 003 0002		eAir verkkovirtalaturi	34,00	42,16
M56 030 0018		eAir pinta-asennusrasia	49,00	60,76
M68 001 0025		Ohjainpaneelin kaapeli 10 m	17,00	21,08
K93 003 0004		CO ₂ hiilidioksidilähetin huoneeseen 0–10 V / 24 V	306,00	379,44
M23 010 0007		Sisäänrakennettu CO ₂ hiilidioksidianturi T8031	257,00	318,68
K91 103 0022		CO hiilimonoksidianturi	559,00	693,16
K93 003 0006		%RH kosteuslähetin 0–10 V / 24 V	157,00	194,68
M23 011 0002		Kosteuslähetin kanavaan KLK100	343,00	425,32
K93 003 0008		Painonappi ylipaine "takkakytkin"/tehostus	33,00	40,92
K90 001 0011		Kotona/Poissa/Tehostus-kytkin symbolipainatuksella	80,00	99,20
K93 003 0010		Paine-erokytkin 20–200 Pa (liesituulettimen/keskuspölynimurin indikointi)	70,00	86,80
K93 003 0011		Paine-erolähetin kanavapainehjaukseen	210,00	260,40
K93 003 0028		Suodatinvahti paine-eromittauksella	42,00	52,08
K93 002 0028		Huonelämpötila-anturi	1 266,00	1 569,84
K93 003 0027		KNX väyläsovitin eAir-ohjaus	1 194,00	1 371,44

Yleiset lisävarusteet

Tuotenumero	LVI-numero	Tuotenimi	Hinta alv 0 %	Hinta alv 24 %
K93 004 1211		Sulkupeltipaketti Ø 400 mm (sis. 2 kpl sulkupelti ja 2 kpl peltimoottori NF230AX)	983,00	1 218,92
M27 002 0601		Pallas kiertoilmapelti 700x200 mm	294,00	364,56

Työveloitukset

Tuotenumero	LVI-numero	Tuotenimi	Hinta alv 0 %	Hinta alv 24 %
H01 001 0501		Erikoistyö tehtaalla	500,00	620,00

SALLA KOTILÄMPÖ



Koneet eAir-ohjausjärjestelmällä ja -ohjainpaneelilla. Ohjaus sisältää eAir web -internetkäyttöliittymän.

Tuotenumero	LVI-numero	Tuotenimi	Sähköinen jälkilämmitin	Vesikiertoinen jälkilämmitin	Jäähdytys-patteri	Hinta alv 0 %	Hinta alv 24 %
P18 202 0006	7935915	Salla Kotilämpö eAir W 45/35°C	-	Sis.rak.	-	8 342,00	10 344,08

Suodattimet

Tuotenumero	LVI-numero	Tuotenimi	Hinta alv 0 %	Hinta alv 24 %
M21 023 0142	7935886	Salla vaihtosuodattimet ISO ePM1 55 % / ePM10 60 % (F7/M5)	46,00	57,04
M21 021 0002	7935776	Kotilämpö ISO ePM10 50 % (M5) pussisuodatin kiertoilmalle	33,00	40,92
M21 021 0004	7935777	Kotilämpö ISO ePM1 60 % (F7) pussisuodatin kiertoilmalle	53,00	65,72

Kuvat



Valokuva



Oikeakätisen koneen mittakuva

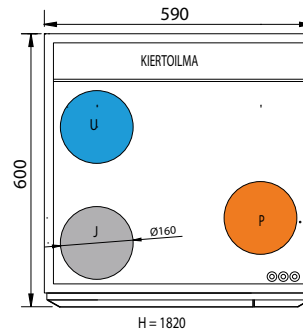

KOTILÄMPÖ LISÄVARUSTEET

Lisävarusteet eAir-ohjausjärjestelmä

Tuotenumero	LVI-numero	Tuotenimi	Hinta alv 0 %	Hinta alv 24 %
K58 003 0015	7935873	eAir ohjain. Paketti sisältää ohjaimen, seinätelineen ja 10 m kaapelin	512,00	634,88
K58 003 0002		eAir verkkovirtalaturi	34,00	42,16
M56 030 0018		eAir pinta-asennusrasia	49,00	60,76
M68 001 0025		Ohjainpaneelin kaapeli 10 m	17,00	21,08
K93 003 0004		CO ₂ hiilidioksidilähetin huoneeseen 0–10 V / 24 V	306,00	379,44
M23 010 0007		Sisäänrakennettu CO ₂ hiilidioksidianturi T8031	257,00	318,68
K91 103 0022		CO hiilimonoksidianturi	559,00	693,16
K93 003 0006		%RH kosteuslähetin 0–10 V / 24 V	157,00	194,68
M23 011 0002		Kosteuslähetin kanavaan KLK100	343,00	425,32
K93 003 0008		Painonappi ylipaine "takkakytkin"/tehostus	33,00	40,92
K90 001 0011		Kotona/Poissa/Tehostus-kytkin symbolipainatuksella	80,00	99,20
K93 003 0010		Paine-erokytkin 20–200 Pa (liesituulettimen/keskuspölynimurin indikointi)	70,00	86,80
K93 003 0011		Paine-erolähetin kanavapaineohjaukseen	210,00	260,40
K93 002 0028		Huonelämpötila-anturi	42,00	52,08
K93 003 0027		KNX väyläsovitin eAir-ohjaus	1 266,00	1 569,84

Yleiset lisävarusteet

Tuotenumero	LVI-numero	Tuotenimi	Hinta alv 0 %	Hinta alv 24 %
K93 002 0162		Sulkupeltipaketti Ø 160 mm (sis. 2 kpl sulkupelti ja 2 kpl peltimoottori 230 VAC, 4 Nm)	816,00	1 011,84
K93 004 0001		Sähkösuodatin kanavaan Elixair E416, Ø 160 mm	1 724,00	2 137,76

Työveloitukset

Tuotenumero	LVI-numero	Tuotenimi	Hinta alv 0 %	Hinta alv 24 %
H01 001 0501		Erikoistyo tehtaalla	500,00	620,00

ALTA 80 I/s

Koneet eWind-ohjausjärjestelmällä ja -ohjainpaneelilla sekä wifi-moduulilla joka mahdollistaa applikaation käytön

Tuotenumero	LVI-numero	Tuotenimi	Sähköinen jälkilämmitin	Vesikiertoinen jälkilämmitin	Jäähdytys-patteri	Hinta alv 0 %	Hinta alv 24 %
P17 301 0002	7935879	Alta eWind E oikea	x	-	-	3 110,00	3 856,40
P17 301 0002V	7935880	Alta eWind E vasen	x	-	-	3 110,00	3 856,40

Konekohtaiset lisävarusteet

Tuotenumero	LVI-numero	Tuotenimi	Hinta alv 0 %	Hinta alv 24 %
K10 013 0202		Lisähinta premium lämmönsiirrin	80,00	99,20
K10 017 0012		Lisähinta hygroskooppinen lämmönsiirrin	227,00	281,48
K10 013 0010		Lisähinta sorptio lämmönsiirrin	227,00	281,48
K16 013 0002		Lisähinta vaihtoehtoiselle 800 W sähkölämmittimelle	75,00	93,00

Suodattimet

Tuotenumero	LVI-numero	Tuotenimi	Hinta alv 0 %	Hinta alv 24 %
M21 022 0142		Alta vaihtosuodattimet ISO ePM1 55 % / ePM10 60% (F7/M5)	46,00	57,04

Kuvat



Valokuva



Oikeakätisen koneen mittakuva

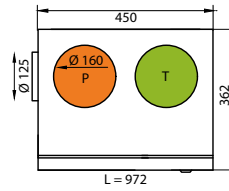

Vasenkätisen koneen mittakuva

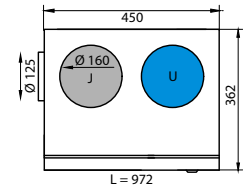

ALTA LISÄVARUSTEET

Lisävarusteet eWind-ohjausjärjestelmä

Tuotenumero	LVI-numero	Tuotenimi	Hinta alv 0 %	Hinta alv 24 %
K58 004 0015	7935874	eWind ohjain. Paketti sisältää ohjaimen, pinta-asennusrasian ja 10 m kaapelin	218,00	270,32
K93 004 2001		eWind wifi-moduuli	66,00	81,84
M68 001 0025		Ohjainpaneelin kaapeli 10 m	17,00	21,08
M68 001 0003		Ohjainpaneelin kaapeli 20 m	30,00	37,20
K93 003 0004		CO ₂ hiilidioksidilähetin huoneeseen 0-10 V / 24 V	306,00	379,44
M23 010 0007		Sisäänrakennettu CO ₂ hiilidioksidianturi T8031	257,00	318,68
K93 003 0006		%RH kosteuslähetin 0-10 V / 24 V	157,00	194,68
M23 011 0002		Kosteuslähetin kanavaan KLK100	343,00	425,32
K93 003 0008		Painonappi yliaine "takkakytkin"/tehostus	33,00	40,92
K90 001 0011		Kotona/Poissa/Tehostus-kytkin symbolipainatuksella	80,00	99,20
K93 003 0029		KNX väläsovitin eWind-ohjaus	1 266,00	1 569,84

Yleiset lisävarusteet

Tuotenumero	LVI-numero	Tuotenimi	Hinta alv 0 %	Hinta alv 24 %
K93 002 0122		Sulkupeltipaketti Ø 125 mm (sis. 2 kpl sulkupelti ja 2 kpl peltimoottori 230 VAC, 4 Nm)	788,00	977,12
K93 004 0001		Sähkösuodatin kanavaan Elixair E416, Ø 160 mm	1 827,00	2 265,48

Työveloitukset

Tuotenumero	LVI-numero	Tuotenimi	Hinta alv 0 %	Hinta alv 24 %
H01 001 0501		Erikoistyö tehtaalla	500,00	620,00

LTR-3 90 l/s

Koneet eAir-ohjausjärjestelmällä ja -ohjainpaneelilla. Ohjaus sisältää eAir web -internetkäyttöliittymän.

Tuotenumero	LVI-numero	Tuotenimi	Sähköinen jälkilämmitin	Vesikiertoinen jälkilämmitin	Jäähdytys-patteri	Hinta alv 0 %	Hinta alv 24 %
P02 212 0002	7935674	LTR-3 eAir E	x	-	-	4 373,00	5 422,52
P02 212 0003	7935675	LTR-3 eAir E-CG	x	-	Kanava	5 339,00	6 620,36
P02 212 0006	7935676	LTR-3 eAir W	-	Kanava	-	5 129,00	6 359,96
P02 212 0007	7935677	LTR-3 eAir W-CG	-	Kanava	Kanava	6 102,00	7 566,48

Koneet eWind-ohjausjärjestelmällä ja -ohjainpaneelilla sekä wifi-moduulilla joka mahdollistaa applikaation käytön

Tuotenumero	LVI-numero	Tuotenimi	Sähköinen jälkilämmitin	Vesikiertoinen jälkilämmitin	Jäähdytys-patteri	Hinta alv 0 %	Hinta alv 24 %
P02 301 0002	7935814	LTR-3 eWind E	x	-	-	3 682,00	4 565,68
P02 301 0003	7935815	LTR-3 eWind E-CG	x	-	Kanava	4 978,00	6 172,72
P02 301 0006	7935816	LTR-3 eWind W	-	Kanava	-	4 521,00	5 606,04

Laitekohtaiset lisävarusteet

Tuotenumero	LVI-numero	Tuotenimi	Hinta alv 0 %	Hinta alv 24 %
K10 002 0202		Lisähinta premium lämmönsiirrin	130,00	161,20
K10 002 0014		Lisähinta hygroskooppinen lämmönsiirrin	278,00	344,72
K10 002 0016		Lisähinta sorptio lämmönsiirrin	278,00	344,72
		Lisähinta 50 mm eristys laiterunkoon	257,00	318,68
K16 002 2010		Lisähinta vaihtoehtoiselle 800 W sähkölämmittimelle E-malleihin	83,00	102,92
K93 004 0075		LTR-3 esilämmitinpaketti 1800 W (VEAB CV16-18-1-MQU ja kanava-anturi)	595,00	737,80

Suodattimet

Tuotenumero	LVI-numero	Tuotenimi	Hinta alv 0 %	Hinta alv 24 %
M21 001 0104	7935758	LTR-3 vaihtosuodattimet ISO Coarse 70 % (G4/G4) 6 kpl tasosuodattimet	20,00	24,80
M21 002 0122	7935615	LTR-3 vaihtosuodattimet ISO ePM10 50 % (M5/M5)	58,00	71,92
M21 002 0142	7935616	LTR-3 vaihtosuodattimet ISO ePM1 60 %/ISO ePM10 50 % pussisuod.(F7/M5)	67,00	83,08
M21 002 0152		LTR-3 vaihtosuodattimet ISO ePM1 60 %/ISO Coarse 70 % pussi + taso (F7/G4)	41,00	50,84
M21 002 0144	7935617	LTR-3 vaihtosuodattimet ISO ePM1 60% (F7/F7)	75,00	93,00

Kuvat



Valokuva



Oikeakätisen koneen mittakuva

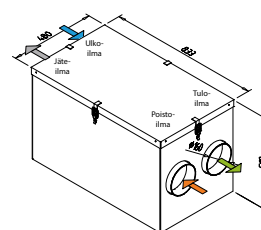

LTR-3 LISÄVARUSTEET

Lisävarusteet eAir-ohjausjärjestelmä

Tuotenumero	LVI-numero	Tuotenimi	Hinta alv 0 %	Hinta alv 24 %
K58 003 0015	7935873	eAir ohjain. Paketti sisältää ohjaimen, seinätelineen ja 10 m kaapelin	512,00	634,88
K58 003 0002		eAir verkkovirtalaturi	34,00	42,16
M56 030 0018		eAir pinta-asennusrasia	49,00	60,76
M68 001 0025		Ohjainpaneelin kaapeli 10 m	17,00	21,08
K93 003 0004		CO ₂ hiilidioksidilähetin huoneeseen 0–10 V / 24 V	306,00	379,44
M23 010 0007		Sisäänrakennettu CO ₂ hiilidioksidianturi T8031	257,00	318,68
K91 103 0022		CO hiilimonoksidianturi	559,00	693,16
K93 003 0006		%RH kosteuslähetin 0–10 V / 24 V	157,00	194,68
M23 011 0002		Kosteuslähetin kanavaan KLK100	343,00	425,32
K93 003 0008		Painonappi ylipaine "takkakytkin"/tehostus	33,00	40,92
K90 001 0011		Kotona/Poissa/Tehostus-kytkin symbolipainatuksella	80,00	99,20
K93 003 0010		Paine-erokytkin 20–200 Pa (liesituulettimen/keskuspölynimurin indikointi)	70,00	86,80
K93 003 0011		Paine-erolähetin kanavapainehjaukseen	210,00	260,40
K93 002 0028		Huonelämpötila-anturi	42,00	52,08
K93 003 0027		KNX väyläsovitin eAir-ohjaus	1 266,00	1 569,84

Lisävarusteet eWind-ohjausjärjestelmä

Tuotenumero	LVI-numero	Tuotenimi	Hinta alv 0 %	Hinta alv 24 %
K58 004 0015	7935874	eWind ohjain. Paketti sisältää ohjaimen, pinta-asennusrasian ja 10 m kaapelin	218,00	270,32
K93 004 2001		eWind wifi-moduuli	66,00	81,84
M68 001 0025		Ohjainpaneelin kaapeli 10 m	17,00	21,08
M68 001 0003		Ohjainpaneelin kaapeli 20 m	30,00	37,20
K93 003 0004		CO ₂ hiilidioksidilähetin huoneeseen 0–10 V / 24 V	306,00	379,44
M23 010 0007		Sisäänrakennettu CO ₂ hiilidioksidianturi T8031	257,00	318,68
K93 003 0006		%RH kosteuslähetin 0–10 V / 24 V	157,00	194,68
M23 011 0002		Kosteuslähetin kanavaan KLK100	343,00	425,32
K93 003 0008		Painonappi ylipaine "takkakytkin"/tehostus	33,00	40,92
K90 001 0011		Kotona/Poissa/Tehostus-kytkin symbolipainatuksella	80,00	99,20
K93 003 0029		KNX väyläsovitin eWind-ohjaus	1 266,00	1 569,84

Yleiset lisävarusteet

Tuotenumero	LVI-numero	Tuotenimi	Hinta alv 0 %	Hinta alv 24 %
K93 002 0162		Sulkupeltipaketti Ø 160 mm (sis. 2 kpl sulkupelti ja 2 kpl peltimoottori 230 VAC, 4 Nm)	865,00	1 072,60
K93 004 0001		Sähkösuodatin kanavaan Elixair E416, Ø 160 mm	1 827,00	2 265,48

Työveloitukset

Tuotenumero	LVI-numero	Tuotenimi	Hinta alv 0 %	Hinta alv 24 %
H01 001 0501		Erikoistyö tehtaalla	500,00	620,00

LTR-5 Z 190 l/s

Koneet eAir-ohjausjärjestelmällä ja -ohjainpaneelilla. Ohjaus sisältää eAir web -internetkäyttöliittymän.

Tuotenumero	LVI-numero	Tuotenimi	Sähköinen jälkilämmitin	Vesikiertoinen jälkilämmitin	Jäähdytys-patteri	Hinta alv 0 %	Hinta alv 24 %
P19 201 0002	7935908	LTR-5 Z eAir E	x	-	-	6 281,00	7 788,44
P19 201 0003	7935909	LTR-5 Z eAir E-CG	x	-	Kanava	7 511,00	9 313,64
P19 201 0006	7935910	LTR-5 Z eAir W	-	Sis.rak.	-	6 900,00	8 556,00
P19 201 0007	7935911	LTR-5 Z eAir W-CG	-	Sis.rak.	Kanava	8 457,00	10 486,68

Koneet eWind-ohjausjärjestelmällä ja -ohjainpaneelilla sekä wifi-moduulilla joka mahdollistaa applikaation käytön

Tuotenumero	LVI-numero	Tuotenimi	Sähköinen jälkilämmitin	Vesikiertoinen jälkilämmitin	Jäähdytys-patteri	Hinta alv 0 %	Hinta alv 24 %
P19 301 0002	7935905	LTR-5 Z eWind E	x	-	-	5 483,00	6 798,92
P19 301 0003	7935906	LTR-5 Z eWind E-CG	x	-	Kanava	6 366,00	7 893,84
P19 301 0006	7935907	LTR-5 Z eWind W	-	Sis.rak.	-	6 045,00	7 495,80

Laitekohtaiset lisävarusteet

Tuotenumero	LVI-numero	Tuotenimi	Hinta alv 0 %	Hinta alv 24 %
K10 019 0202		Lisähinta premium lämmönsiirrin	198,00	245,52
K10 019 0006		Lisähinta hygroskooppinen lämmönsiirrin	558,00	691,92
K10 019 0005		Lisähinta sorptio lämmönsiirrin	558,00	691,92

Suodattimet

Tuotenumero	LVI-numero	Tuotenimi	Hinta alv 0 %	Hinta alv 24 %
M21 024 0142		LTR-5 Z vaihtosuodattimet ISO ePM1 55 % / ISO ePM10 60% (F7/M5)	45,00	55,80
M21 024 0144		LTR-5 Z vaihtosuodattimet ISO ePM1 55 % (F7/F7)	60,00	74,40

Kuvat



Valokuva



Oikea-/vasenkätisen koneen mittakuva

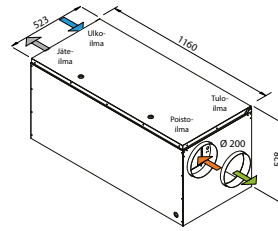

LTR-5 Z LISÄVARUSTEET

Lisävarusteet eAir-ohjausjärjestelmä

Tuotenumero	LVI-numero	Tuotenimi	Hinta alv 0 %	Hinta alv 24 %
K58 003 0015	7935873	eAir ohjain. Paketti sisältää ohjaimen, seinätelineen ja 10 m kaapelin	512,00	634,88
K58 003 0002		eAir verkkovirtalaturi	34,00	42,16
M56 030 0018		eAir pinta-asennusrasia	49,00	60,76
M68 001 0025		Ohjainpaneelin kaapeli 10 m	17,00	21,08
K93 003 0004		CO ₂ hiilidioksidilähetin huoneeseen 0–10 V / 24 V	306,00	379,44
M23 010 0007		Sisäänrakennettu CO ₂ hiilidioksidianturi T8031	257,00	318,68
K91 103 0022		CO hiilimonoksidianturi	559,00	693,16
K93 003 0006		%RH kosteuslähetin 0–10 V / 24 V	157,00	194,68
M23 011 0002		Kosteuslähetin kanavaan KLK100	343,00	425,32
K93 003 0008		Painonappi ylipaine "takkakytkin"/tehostus	33,00	40,92
K90 001 0011		Kotona/Poissa/Tehostus-kytkin symbolipainatuksella	80,00	99,20
K93 003 0010		Paine-erokytkin 20–200 Pa (liesituulettimen/keskuspölynimurin indikointi)	70,00	86,80
K93 003 0011		Paine-erolähetin kanavapainehjaukseen	210,00	260,40
K93 002 0028		Huonelämpötila-anturi	42,00	52,08
K93 003 0027		KNX väyläsovitin eAir-ohjaus	1 266,00	1 569,84

Lisävarusteet eWind-ohjausjärjestelmä

Tuotenumero	LVI-numero	Tuotenimi	Hinta alv 0 %	Hinta alv 24 %
K58 004 0015	7935874	eWind ohjain. Paketti sisältää ohjaimen, pinta-asennusrasian ja 10 m kaapelin	218,00	270,32
K93 004 2001		eWind wifi-moduuli	66,00	81,84
M68 001 0025		Ohjainpaneelin kaapeli 10 m	17,00	21,08
M68 001 0003		Ohjainpaneelin kaapeli 20 m	30,00	37,20
K93 003 0004		CO ₂ hiilidioksidilähetin huoneeseen 0–10 V / 24 V	306,00	379,44
M23 010 0007		Sisäänrakennettu CO ₂ hiilidioksidianturi T8031	257,00	318,68
K93 003 0006		%RH kosteuslähetin 0–10 V / 24 V	157,00	194,68
M23 011 0002		Kosteuslähetin kanavaan KLK100	343,00	425,32
K93 003 0008		Painonappi ylipaine "takkakytkin"/tehostus	33,00	40,92
K90 001 0011		Kotona/Poissa/Tehostus-kytkin symbolipainatuksella	80,00	99,20
K93 003 0029		KNX väyläsovitin eWind-ohjaus	1 266,00	1 569,84

Yleiset lisävarusteet

Tuotenumero	LVI-numero	Tuotenimi	Hinta alv 0 %	Hinta alv 24 %
K93 002 0162		Sulkupeltipaketti Ø 200 mm (sis. 2 kpl sulkupelti ja 2 kpl peltimoottori 230 VAC, 4 Nm)	901,00	1 117,24
K93 004 0001		Sähkösuodatin kanavaan Elixair E416, Ø 160 mm	1 827,00	2 265,48
K93 004 0003		Sähkösuodatin kanavaan Elixair E1250, Ø 250 mm	2 078,00	2 576,72

Työveloitukset

Tuotenumero	LVI-numero	Tuotenimi	Hinta alv 0 %	Hinta alv 24 %
H01 001 0501		Erikoistyö tehtaalla	500,00	620,00

LTR-7 Z 360 l/s



Koneet eAir-ohjausjärjestelmällä ja -ohjainpaneelilla

Tuotenumero	LVI-numero	Tuotenimi	Sähköinen jälkilämmitin	Vesikiertoinen jälkilämmitin	Jäähdytys-patteri	Hinta alv 0 %	Hinta alv 24 %
P04 214 0002	7935919	LTR-7 Z eAir E	x	-	-	8 278,00	10 264,72
P04 214 0003	7935920	LTR-7 Z eAir E-CG	x	-	Kanava	9 722,00	12 055,28
P04 214 0006	7935921	LTR-7 Z eAir W	-	Sis.rak.	-	9 071,00	11 248,04
P04 214 0007	7935922	LTR-7 Z eAir W-CG	-	Sis.rak.	Kanava	10 757,00	13 338,68

Koneet eWind-ohjausjärjestelmällä ja -ohjainpaneelilla sekä wifi-moduulilla joka mahdollistaa applikaation käytön

Tuotenumero	LVI-numero	Tuotenimi	Sähköinen jälkilämmitin	Vesikiertoinen jälkilämmitin	Jäähdytys-patteri	Hinta alv 0 %	Hinta alv 24 %
P04 304 0002	7935916	LTR-7 Z eWind E	x	-	-	7 784,00	9 652,16
P04 304 0003	7935917	LTR-7 Z eWind E-CG	x	-	Kanava	9 163,00	11 362,12
P04 304 0006	7935918	LTR-7 Z eWind W	-	Sis.rak.	-	8 608,00	10 673,92

Laitekohtaiset lisävarusteet

Tuotenumero	LVI-numero	Tuotenimi	Hinta alv 0 %	Hinta alv 24 %
K10 006 0206		Lisähinta premium lämmönsiirrin	213,00	264,12
K10 006 0034		Lisähinta hygroskooppinen lämmönsiirrin	581,00	720,44
K10 003 2020		Lisähinta sorptio lämmönsiirrin	581,00	720,44
		Lisähinta vaihtoehtoiselle 6 000 W sähkölämmittimelle E-malleihin	301,00	373,24

Suodattimet

Tuotenumero	LVI-numero	Tuotenimi	Hinta alv 0 %	Hinta alv 24 %
M21 003 0122	7935618	LTR-7 vaihtosuodattimet ISO ePM10 50% (M5/M5)	69,00	85,56
M21 003 0142	7935661	LTR-7 vaihtosuodattimet ISO ePM1 60%/ISOePM10 50% (F7/M5)	82,00	101,68
M21 003 0144	7935662	LTR-7 vaihtosuodattimet ISO ePM1 60% (F7/F7)	97,00	120,28

Kuvat



Valokuva



Oikea-/vasenkätisen koneen mittakuva

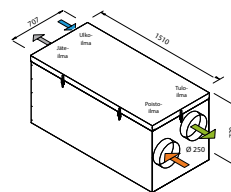

LTR-7 Z LISÄVARUSTEET

Lisävarusteet eAir-ohjausjärjestelmä

Tuotenumero	LVI-numero	Tuotenimi	Hinta alv 0 %	Hinta alv 24 %
K58 003 0015	7935873	eAir ohjain. Paketti sisältää ohjaimen, seinätelineen ja 10 m kaapelin	512,00	634,88
K58 003 0002		eAir verkkovirtalaturi	34,00	42,16
M56 030 0018		eAir pinta-asennusrasia	49,00	60,76
M68 001 0025		Ohjainpaneelin kaapeli 10 m	17,00	21,08
K93 003 0004		CO ₂ hiilidioksidilähetin huoneeseen 0–10 V / 24 V	306,00	379,44
M23 010 0007		Sisäänrakennettu CO ₂ hiilidioksidianturi T8031	257,00	318,68
K91 103 0022		CO hiilimonoksidianturi	559,00	693,16
K93 003 0006		%RH kosteuslähetin 0–10 V / 24 V	157,00	194,68
M23 011 0002		Kosteuslähetin kanavaan KLK100	343,00	425,32
K93 003 0008		Painonappi ylipaine "takkakytkin"/tehostus	33,00	40,92
K90 001 0011		Kotona/Poissa/Tehostus-kytkin symbolipainatuksella	80,00	99,20
K93 003 0010		Paine-erokytkin 20–200 Pa (liesituulettimen/keskuspölynimurin indikointi)	70,00	86,80
K93 003 0011		Paine-erolähetin kanavapaineohjaukseen	210,00	260,40
K93 002 0028		Huonelämpötila-anturi	42,00	52,08
K93 003 0027		KNX väyläsovitin eAir-ohjaus	1 266,00	1 569,84

Lisävarusteet eWind-ohjausjärjestelmä

Tuotenumero	LVI-numero	Tuotenimi	Hinta alv 0 %	Hinta alv 24 %
K58 004 0015	7935874	eWind ohjain. Paketti sisältää ohjaimen, pinta-asennusrasian ja 10 m kaapelin	218,00	270,32
K93 004 2001		eWind wifi-moduuli	66,00	81,84
M68 001 0025		Ohjainpaneelin kaapeli 10 m	17,00	21,08
M68 001 0003		Ohjainpaneelin kaapeli 20 m	30,00	37,20
K93 003 0004		CO ₂ hiilidioksidilähetin huoneeseen 0–10 V / 24 V	306,00	379,44
M23 010 0007		Sisäänrakennettu CO ₂ hiilidioksidianturi T8031	257,00	318,68
K93 003 0006		%RH kosteuslähetin 0–10 V / 24 V	157,00	194,68
M23 011 0002		Kosteuslähetin kanavaan KLK100	343,00	425,32
K93 003 0008		Painonappi ylipaine "takkakytkin"/tehostus	33,00	40,92
K90 001 0011		Kotona/Poissa/Tehostus-kytkin symbolipainatuksella	80,00	99,20
K93 003 0029		KNX väyläsovitin eWind-ohjaus	1 266,00	1 569,84

Yleiset lisävarusteet

Tuotenumero	LVI-numero	Tuotenimi	Hinta alv 0 %	Hinta alv 24 %
K93 002 0252		Sulkupeltipaketti Ø 250 mm (sis. 2 kpl sulkupelti ja 2 kpl peltimoottori 230 VAC, 4 Nm)	937,00	1 161,88
K93 004 0003		Sähkösuodatin kanavaan Elixair ET250, Ø 250 mm	2 078,00	2 576,72

Työveloitukset

Tuotenumero	LVI-numero	Tuotenimi	Hinta alv 0 %	Hinta alv 24 %
H01 001 0501		Erikoistyö tehtaalla	500,00	620,00

tarvikkeet

LIESIKUVUT

Ilmanvaihtokoneeseen liitettävät liesikuvut

Tuotenumero	LVI-numero	Tuotenimi	Hinta alv 0 %	Hinta alv 24 %
K24 013 0201		Liesikupu premium valkoinen	530,00	657,20
K24 013 0501		Liesikupu Franke 602-12 ruostumaton teräs	656,00	813,44
K24 013 0502		Liesikupu Franke Opal 762-12 ruostumaton teräs	830,00	1 029,20
K24 013 0504		Liesikupu Franke Opal 772-12 ruostumaton teräs	1 203,00	1 491,72
K24 013 0503		Liesikupu Franke Stil Vitrum 782-12 ruostumaton teräs	870,00	1 078,80

Liesituulettimet omalla puhaltimella ja aktiivihiihisuodattimella

Tuotenumero	LVI-numero	Tuotenimi	Hinta alv 0 %	Hinta alv 24 %
K24 013 0401		Liesikupu Franke 420 aktiivihiihisuodatus valkoinen	735,00	911,40
K24 013 0402		Liesikupu Franke 420 aktiivihiihisuodatus ruostumaton teräs	794,00	984,56
K24 013 0404		Liesikupu Tender 729 aktiivihiihisuodatus valkoinen	1 229,00	1 523,96
K24 013 0403		Liesikupu Tender 729 aktiivihiihisuodatus ruostumaton teräs	1 350,00	1 674,00

Laitekohtaiset lisävarusteet

Tuotenumero	LVI-numero	Tuotenimi	Hinta alv 0 %	Hinta alv 24 %
M99 013 0200		Premium-liesikuvun etulista ruostumattomasta teräksestä	45,00	55,80

Suodattimet

Tuotenumero	LVI-numero	Tuotenimi	Hinta alv 0 %	Hinta alv 24 %
M99 001 0026		Aktiivihiihisuodatin liesikupuun Franke 420	226,00	280,24



Valkoinen premium plus liesikupu
Leveys 600 mm, asennus seinälle



Franke 602-12 ruostumaton teräs
Leveys 600 mm, asennus seinälle



Franke Opal 762-12 ruostumaton teräs
Leveys 900 mm, asennus seinälle



Franke Opal 772-12 ruostumaton teräs
Leveys 900 mm, saarekemalli



Franke Stil Vitrum 782-12 ruostumaton teräs
Leveys 600 mm, asennusseinälle



Franke 420 liesikupu aktiivihiihisuodattimella
Leveys 600 mm, asennus seinälle



Franke Tender 729 aktiivihiihisuodattimella
Leveys 600 mm, asennus seinälle

CHG - ENERGIATEHOKKUUTTA ILMANVAIHTOON



Esilämmitys/-viilennys toteutetaan asentamalla kanavapatteri ulkoilmakanavaan ennen ilmanvaihtolaitetta. Nestekiertoinen patteri voi toimia sekä esilämmitys että -viilennyspatterina, eli sen tarkoitus on esilämmittää raitisilmaa talvella ja esiviilentää sisään tulevaa ilmaa kesällä. Ilmanvaihdon esilämmitys/-viilennys voidaan toteuttaa kaikkiin kohteisiin joissa on koneellinen tulo-/poistoilmanvaihto ja mahdollisuus maapiirin asennukseen. Talon lämmitysmuoto ei vaikuta asennukseen. Järjestelmän asennus onnistuu siis hyvin vanhaankin taloon.

Esilämmitys/-viilennyspatteri kytketään useimmiten sitä varten rakennettuun keruupiiriin. Patterin voi kytkeä myös maalämpöpumpun maapiiriin, jos rakennuksen lämmitysmuoto on maalämpö. Patterille pitää tässä tapauksessa tehdä oma liuospiiri. Maapiirissä ja patteripiirissä kiertää siis eri liuos. Patteripiirin neste on yleensä vesi-glykoliseos (esi-

merkiksi Dowcal 100) tai etanoliliuos.

Esilämmityksen/-viilennyksen avulla tasoitetaan talven ja kesän ulkolämpötilapiikit. Järjestelmä säästää merkittävästi energiaa alentamalla ilmanvaihdon lämmitys- ja viilennysenergiankulutusta. Lisäksi esilämmitys vähentää ilmanvaihtolaitteen sulatus-tarvetta ja sulatusenergiatarvetta. Esilämmitys-järjestelmällä on erittäin hyvä COP, eli hyötysuhde. Ilmanvaihtolaitetta ei tarvitse mitoittaa paikkakunnan ääriämpötiloja varten, mikä tietää säästöä hankintahinnassa ja energiankulutuksessa. Samalla ilmanvaihtojärjestelmän toimintavarmuus paranee ääriämpötiloissa, eli kylmäpiikkien ja hellejaksojen aikana. Ulkoilman lämmittäminen maapiiriä käyttäen on monta kertaa energiatehokkaampaa kuin pelkän sähkövastuksen käyttö koska keruupiiristä saatava energia on ilmaisenergiaa.

CHG-paketit

Tuotenumero	LVI-numero	Tuotenimi	Hinta alv 0 %	Hinta alv 24 %
K93 004 0501	7935770	CHG 200 oikea (sis. kanavapatterin, venttiilin, -toimilaitteen ja ulkoilma-anturin)	1 010,00	1 252,40
K93 004 0501V	7935771	CHG 200 vasen (sis. kanavapatterin, venttiilin, -toimilaitteen ja ulkoilma-anturin)	1 010,00	1 252,40
K93 004 0502	7935772	CHG 250 oikea (sis. kanavapatterin, venttiilin, -toimilaitteen ja ulkoilma-anturin)	1 186,00	1 470,64
K93 004 0502V	7935773	CHG 250 vasen (sis. kanavapatterin, venttiilin, -toimilaitteen ja ulkoilma-anturin)	1 186,00	1 470,64

Suodattimet

Tuotenumero	LVI-numero	Tuotenimi	Hinta alv 0 %	Hinta alv 24 %
M21 001 0120		CHG 200 G3 karkeasuodatin 6 kpl	14,00	17,36
M21 001 0121		CHG 250 G3 karkeasuodatin 6 kpl	20,00	24,80
M21 001 0122		CHG 400 G3 karkeasuodatin 6 kpl	28,00	34,72

CHG-pakettien tekniset tiedot

CHG-paketti	CHG 200	CHG 250
Patterityyppi	VEAB CWK 200-3-2,5-L/R	VEAB CWK 250-3-2,5-L/R
CHG-paketin tuotekoodi	L: K930040501V (vasenkätinen) R: K930040501 (oikeakätinen)	L: K930040502V (vasenkätinen) R: K930040502 (oikeakätinen)
Soveltuu Enervent-laitteisiin (HUOM! Isompia pattereita voi käyttää myös pienempiin laitteisiin)	Pinion, Pingvin, Pingvin XL, Pandion, LTR-2, LTR-3	Pelican, LTR-6
Patterin kanavaliitännän koko	Ø 200 mm	Ø 250 mm
Patterin ulkomitat sekä paino kuivana/nesteellä	P 395 x K 330 x S 415 mm, 10/11 kg	P 395 x K 405 x S 491 mm, 12/13,5 kg
Sisäänrakennettu tasosuodatin	1 kpl, suodatusluokka G3, 379 x 296 x 13 mm Varasuodatinpaketti sis. 6 kpl suodatinpalaa (ei ritilää)	1 kpl, suodatusluokka G3, 454 x 372 x 13 mm Varasuodatinpaketti sis. 6 kpl suodatinpalaa (ei ritilää)
Nesteputkien liitännät	22 mm	22 mm
Kondenssivesiliitäntä (alipaine)	½", varustettava vesilukolla	½", varustettava vesilukolla
Venttiili ja toimilaite	Belimo "R313" (R3015-4-S1), 3-tie, kvs 4, DN 15 TR24-SR, 0-10 V	Belimo "R317" (R3020-4-S2), 3-tie, kvs 4, DN 20 HRYD24-SR, 0-10 V
Lisälämpötila-anturi ulkoilmaan Enervent eAir-laitteisiin	1 kpl 5 m anturi	1 kpl 5 m anturi

CV - SÄHKÖISET PYÖREÄT KANAVALÄMMITTIMET



VEAB:n pyöreitä, sähkökäyttöisiä kanavalämmittimiä käytetään yksittäisten huoneiden ja alueiden tuloilman lämmittämiseen erikseen säädettävien lämpötiloin. Lämmittimiä käytetään myös ilmastointilaitteiston esi- tai jälkilämmittimenä. Kaikissa CV-malleissa on kaksi ylikuumentussuojaa, automaattinen ja manuaalinen. Kaikissa kanavalämmittimissä on ylikuumentussuojan palautus lämmittimen kanssa.

MQU

Kanavalämmitin, jossa on huone- tai kanava-anturin sisäinen lämpötilasäädin. Mallissa -MQU on myös sisäinen elektroninen virtauskytkin, jonka ansiosta asentaminen on entistään helpompaa, koska se voidaan asentaa erikseen. Anturi ja mahdollinen asetusarvon säädin ovat saatavissa erillisinä lisävarusteina.

MQXL

Kanavalämmitin sisäänrakennetulla säätimellä ulkoiselle 0...10V ohjauksenjännitteelle. Mallissa -MQXL on myös sisäinen elektroninen virtauskytkin, jonka ansiosta asentaminen on entistään helpompaa, koska se voidaan asentaa erikseen. Lämmittimessä on sisäinen rele, jossa on jännitteetön hälytyskosketin, joka osoittaa jännitteen katkeamisen tai onko manuaalisesti palautettava ylikuumentussuoja lauennut.

Tyypimerkintä

Kokomerkintä (10 = Ø 100 mm, 16 = Ø 160 mm, 20 = Ø 200 mm jne.) _____

Teho 100 W:ssa (50 = 5000 W) _____

Jännite 1 = 230V~ 2 = 400V2~ 3 = 400V3~ _____

Säätötyyppi (-MQU/-MQXL) _____

CV 16 - 50 - 2 MQU

CV MQU -kanavalämmittimet

Tuotenumero	Tuotenimi	Hinta alv 0 %	Hinta alv 24 %
M20 010 2014	CV 12-06-1 MQU*	498,00	617,52
M20 010 2024	CV 12-09-1 MQU*	522,00	647,28
M20 010 2034	CV 12-12-1 MQU*	532,00	659,68
M20 010 2054	CV 12-18-1 MQU*	580,00	719,20
M20 010 3024	CV 16-09-1 MQU*	523,00	648,52
M20 010 3034	CV 16-12-1 MQU*	543,00	673,32
M20 010 3054	CV 16-18-1 MQU*	548,00	679,52
M20 010 3064	CV 16-21-1 MQU*	559,00	693,16
M20 010 3084	CV 16-33-2 MQU*	621,00	770,04
M20 010 3094	CV 16-50-2 MQU*	704,00	872,96
M20 010 4024	CV 20-12-1 MQU*	547,00	678,28
M20 010 4044	CV 20-18-1 MQU*	570,00	706,80
M20 010 4054	CV 20-21-1 MQU*	577,00	715,48
M20 010 4064	CV 20-30-1 MQU*	634,00	786,16
M20 010 4084	CV 20-50-2 MQU*	723,00	896,52
M20 010 4094	CV 20-60-2 MQU*	759,00	941,16
M20 010 5014	CV 25-09-1 MQU*	580,00	719,20
M20 010 5024	CV 25-12-1 MQU*	580,00	719,20
M20 010 5044	CV 25-18-1 MQU*	600,00	744,00
M20 010 5054	CV 25-21-1 MQU*	614,00	761,36
M20 010 5064	CV 25-30-1 MQU*	650,00	806,00
M20 010 5084	CV 25-50-2 MQU*	740,00	917,60
M20 010 5094	CV 25-60-2 MQU*	778,00	964,72
M20 010 5114	CV 25-90-3 MQU*	1 156,00	1 433,44
M20 010 5124	CV 25-120-3 MQU*	1 331,00	1 650,44
M20 010 6014	CV 31-12-1 MQU*	604,00	748,96
M20 010 6034	CV 31-18-1 MQU*	630,00	781,20
M20 010 6044	CV 31-21-1 MQU*	634,00	786,16
M20 010 6054	CV 31-30-1 MQU*	665,00	824,60
M20 010 6074	CV 31-50-2 MQU*	754,00	934,96
M20 010 6084	CV 31-60-2 MQU*	754,00	934,96
M20 010 6104	CV 31-90-3 MQU*	1 174,00	1 455,76
M20 010 6114	CV 31-120-3 MQU*	1 349,00	1 672,76
M20 010 7004	CV 40-30-1 MQU*	683,00	846,92
M20 010 7024	CV 40-50-2 MQU*	770,00	954,80
M20 010 7034	CV 40-60-2 MQU*	807,00	1 000,68
M20 010 7054	CV 40-90-3 MQU*	1 193,00	1 479,32
M20 010 7064	CV 40-120-3 MQU*	1 375,00	1 705,00

CV MQXL -kanavalämmittimet

Tuotenumero	Tuotenimi	Hinta alv 0 %	Hinta alv 24 %
M20 010 2015	CV 12-06-1 MQXL	683,00	846,92
M20 010 2025	CV 12-09-1 MQXL	704,00	872,96
M20 010 2035	CV 12-12-1 MQXL	717,00	889,08
M20 010 2055	CV 12-18-1 MQXL	763,00	946,12
M20 010 3025	CV 16-09-1 MQXL	708,00	877,92
M20 010 3035	CV 16-12-1 MQXL	725,00	899,00
M20 010 3055	CV 16-18-1 MQXL	729,00	903,96
M20 010 3065	CV 16-21-1 MQXL	745,00	923,80
M20 010 3085	CV 16-33-2 MQXL	807,00	1 000,68
M20 010 3095	CV 16-50-2 MQXL	886,00	1 098,64
M20 010 4022	CV 20-12-1 MQXL	727,00	901,48
M20 010 4045	CV 20-18-1 MQXL	753,00	933,72
M20 010 4055	CV 20-21-1 MQXL	759,00	941,16
M20 010 4065	CV 20-30-1 MQXL	818,00	1 014,32
M20 010 4085	CV 20-50-2 MQXL	906,00	1 123,44
M20 010 4095	CV 20-60-2 MQXL	942,00	1 168,08
M20 010 5015	CV 25-09-1 MQXL	763,00	946,12
M20 010 5025	CV 25-12-1 MQXL	763,00	946,12
M20 010 5045	CV 25-18-1 MQXL	783,00	970,92
M20 010 5055	CV 25-21-1 MQXL	798,00	989,52
M20 010 5065	CV 25-30-1 MQXL	832,00	1 031,68
M20 010 5085	CV 25-50-2 MQXL	924,00	1 145,76
M20 010 5095	CV 25-60-2 MQXL	955,00	1 184,20
M20 010 5115	CV 25-90-3 MQXL	1 304,00	1 616,96
M20 010 5125	CV 25-120-3 MQXL	1 478,00	1 832,72
M20 010 6015	CV 31-12-1 MQXL	787,00	975,88
M20 010 6035	CV 31-18-1 MQXL	805,00	998,20
M20 010 6045	CV 31-21-1 MQXL	818,00	1 014,32
M20 010 6055	CV 31-30-1 MQXL	849,00	1 052,76
M20 010 6075	CV 31-50-2 MQXL	936,00	1 160,64
M20 010 6085	CV 31-60-2 MQXL	974,00	1 207,76
M20 010 6105	CV 31-90-3 MQXL	1 323,00	1 640,52
M20 010 6115	CV 31-120-3 MQXL	1 497,00	1 856,28
M20 010 7005	CV 40-30-1 MQXL	866,00	1 073,84
M20 010 7025	CV 40-50-2 MQXL	953,00	1 181,72
M20 010 7035	CV 40-60-2 MQXL	992,00	1 230,08
M20 010 7055	CV 40-90-3 MQXL	1 340,00	1 661,60
M20 010 7065	CV 40-120-3 MQXL	1 523,00	1 888,52

* Vaati kanava- tai huoneanturin toimiakseen. Katso anturit seuraavasta taulukosta. Valikoimasta löytyy muita koko, teho ja ohjausoptioita. Valikoimasta löytyy myös suorakulmaisia kanavalämmittimiä. Ennervent myynti voi kertoa niistä lisää tarvittaessa.

Anturit

Tuotenumero	Tuotenimi	Hinta alv 0 %	Hinta alv 24 %
M23 012 0002	Kanava-anturi TG-K330 (0...+30°C)	47,00	58,28
M23 012 0001	Kanava-anturi TG-K310 (-20...+10°C)	47,00	58,28
M23 012 0203	Huoneanturi TG-R530 (0...+30°C)	41,00	50,84
M23 012 0202	Huoneanturi TG-R430 asetusarvonsäädöllä (0...+30°C)	58,00	71,92

CWW – PYÖREÄT KANAVALÄMMITTIMET LÄMMITYSVEDELLE

CWK – PYÖREÄT KANAVALÄMMITTIMET JÄÄHDYTYSVEDELLE

CWW-sarjan vesilämmitteisiä pyöreitä kanavalämmittimiä käytetään lämmittämään ilmastointijärjestelmässä kiertävää ilmaa. CWW-mallia voidaan käyttää myös yksinään yksittäisten huoneiden tai alueiden lämmittämiseen.

CWK-sarjan vesijäähdytteisiä pyöreitä kanavalämmittimiä käytetään jäähdyttämään ilmastointijärjestelmässä kiertävää ilmaa. CWK-mallia voidaan käyttää myös yksinään yksittäisten huoneiden tai alueiden jäähdyttämiseen.

Huone- tai tuloilman lämpötilan säädössä kanavalämmittintä/-jäähdytintä voidaan täydentää säätimillä, antureilla, toimimoottoreilla, venttiileillä ja jäätymissuojan säädöllä.

Tyypimerkintä

Kokomerkintä _____
 Putkirivien määrä _____
 Lamelliosia mm _____

CWK 100 - 3 - 2,5



CWW - pyöreät kanavalämmittimet lämmitysvedelle

Tuotenumero	Tuotenimi	Hinta alv 0 %	Hinta alv 24 %
M16 001 0100	CWW-100-2-2,5	315,00	390,60
M16 001 0125	CWW-125-2-2,5	328,00	406,72
M16 001 0160	CWW-160-2-2,5	358,00	443,92
M16 001 0200	CWW-200-2-2,5	384,00	476,16
M16 001 0250	CWW-250-2-2,5	517,00	641,08
M16 001 0315	CWW-315-2-2,5	602,00	746,48
M16 001 0400	CWW-400-2-2,5	708,00	877,92
M16 001 0500	CWW-500-2-2,5	955,00	1 184,20
M16 001 1100	CWW-100-3-2,5	421,00	522,04
M16 001 1125	CWW-125-3-2,5	472,00	585,28
M16 001 1160	CWW-160-3-2,5	495,00	613,80
M16 001 1200	CWW-200-3-2,5	665,00	824,60
M16 001 1250	CWW-250-3-2,5	772,00	957,28
M16 001 1315	CWW-315-3-2,5	934,00	1 158,16
M16 001 1400	CWW-400-3-2,5	1 042,00	1 292,08

CWK - pyöreät kanavajäähdyttimet jäähdytysvedelle

Tuotenumero	Tuotenimi	Hinta alv 0 %	Hinta alv 24 %
M17 001 0100	CWK-100-3-2,5	462,00	572,88
M17 001 0125	CWK-125-3-2,5	528,00	654,72
M17 001 0160	CWK-160-3-2,5	546,00	677,04
M17 001 0200	CWK-200-3-2,5	737,00	913,88
M17 001 0250	CWK-250-3-2,5	856,00	1 061,44
M17 001 0315	CWK-315-3-2,5	1 040,00	1 289,60
M17 001 0400	CWK-400-3-2,5	1 156,00	1 433,44

CWW- ja CWK-kanavapatterit voi mitoittaa Veabin VEAB Select -mitoitushjelmalla osoitteessa <http://calculation.veab.com/>. Valikoimasta löytyy myös suorakulmaisia kanavalämmittimiä ja -jäähdyttimiä. Enerventin myynti voi kertoa niistä lisää tarvittaessa.

LAF-ILMANKUIVAAJAT

VEAB:n ilmankuivaajat **LAF 50/100** on suunniteltu ammattikäyttöön, jolloin niiden suorituskyvyllä asetetaan suuria vaatimuksia. LAF soveltuu sen vuoksi erittäin hyvin käytettäväksi uudisrakentamisessa tai vesivahinkojen yhteydessä, koska silloin on erityisen tärkeää, että rakennusmateriaalien, mattojen ja seinäverhoilun kosteus on riittävän alhainen. Kellareissa ja varastoissa LAF säätelee oikean ilmankosteuden, jolloin vältetään ruostumis-, haju- ja homeongelmita. LAF-ilmankuivaajalla kuivaaminen sujuu erittäin taloudellisesti ja tehokkaasti. Energiankulutus on erittäin alhainen verrattuna siihen, että tila ensin lämmitetään ja sitten kosteus tuuletetaan sieltä pois. Jokaista ilmankuivaajan ilmasta ottamaa vesilitraa kohti saadaan talteen 700 Wh lämpöenergiaa.

Keveytensä (18,5 kg) ansiosta **LAF 30** sopii erinomaisesti sellaisiin käyttökohteisiin, joissa vaatimuksena on kuivaajan helppo käsiteltävyys. LAF soveltuu vesivahinkojen kuivaamiseen, sillä rakennusmateriaalien kosteus saadaan laskettua riittävän alhaiselle tasolle. Kellareissa ja varastohalleissa LAF pitää kosteuden oikealla tasolla ja estää ruostumisen sekä haju- ja homeongelmat. Kuivaaminen LAF-kuivaajalla on taloudellista ja tehokasta. Energiankulutus on minimaalista verrattuna lämmittämiseen ja sen jälkeiseen kosteuden poistamiseen tuulettamalla. Jokaista kuivattavaa vesilitraa kohti säästetään 700 Wh lämmitysenergiaa.

LAF 12 on ilmankuivaaja, joka vähentää ylimääräistä kosteutta samalla kun se antaa lisälämpöä sisätiloihin. Ilmankuivaaja säilyttää alhaisen kosteuden kellareissa, varastotiloissa ja vastaavissa. LAF 12 sopii erinomaisesti myös pyykin kuivaamiseen. Pyykki kuivuu nopeammin ja samalla kosteus ei leviä muualle taloon.

Lisää tietoa ilmankuivaajista löytyy osoitteesta www.veab.com



LAF-ilmankuivaajat

Tuotenumero	Tuotenimi	Hinta alv 0 %	Hinta alv 24 %
MS7 005 0013	LAF 13	392,00	486,08
MS7 005 0006	LAF31	1 040,00	1 289,60
	LAF 51S	2 923,00	3 624,52
	LAF 51ES2 (sisäinen 2 000 watin sähkölämmityselementti)	3 060,00	3 794,40
MS7 005 0100	Kosteussäädin LAF-HY	290,00	359,60
	Seinäkannatin LAF-W51	146,00	181,04
MS7 005 0107	Käyntiajan mittari asennettu tehtaalla	133,00	164,92

MUISTIINPANOJA



varaosat

PLAZA, PICCOLO, LIGGOLO, PINION

Lämmönsiirrin

Tuotenumero	Tuotenimi	Hinta alv 0 %	Hinta alv 24 %
M14 003 0008	Hihna, PUW vihreä, Ø 6 mm, pituus 845 mm (Piccolo, Liggolo, Plaza, Pinion, LTR-2)	8,00	9,92
M15 030 0101	Hihnapyörä Ø 54mm	8,00	9,92
K93 102 0009	Harjatiivistesarja (Piccolo, Plaza, Liggolo, Pinion, Alta, LTR-2)	39,00	48,36
K93 100 0110	Lämmönsiirtimen peruskorjaussarja (Piccolo, Liggolo, Plaza, LTR-2) sis. laakerit, tiivisteet, akseli, hihna.	84,00	104,16
K12 009 0001	Lämmönsiirtimen moottoripaketti (Piccolo, Liggolo, Plaza, vasen)	296,00	367,04
K12 009 0001O	Lämmönsiirtimen moottoripaketti (Piccolo, Liggolo, Plaza, LTR-2 oikea)	296,00	367,04
K12 009 0003	Lämmönsiirtimen moottoripaketti portaaton DC (Piccolo, Liggolo, Plaza vasen, Pinion)	287,00	355,88
K12 009 0003O	Lämmönsiirtimen moottoripaketti DC (Piccolo, Liggolo, Plaza, LTR-2 oikea)	287,00	355,88
K93 100 0004	Lämmönsiirtimen moottorin kondensaattori 0,6 µF	21,00	26,04
K93 100 0201	Moottorin tärinänvaimennuspaketti S (sis. 4 kpl tärinänvaimennin)	27,00	33,48
K10 009 0002O	Pyörivä lämmönsiirrin, portaaton ohjaus (Plaza, LTR-2 oikea)	806,00	999,44
K10 009 0004	Pyörivä lämmönsiirrin, ON-OFF ohjaus (Piccolo, Liggolo, Plaza, LTR-2 oikea)	659,00	817,16
K10 009 0001	Pyörivä lämmönsiirrin, ON-OFF ohjaus (Piccolo, Liggolo, Plaza vasen)	659,00	817,16
K10 009 0002	Pyörivä lämmönsiirrin, portaaton ohjaus (Plaza vasen)	806,00	999,44

Puhaltimet

Tuotenumero	Tuotenimi	Hinta alv 0 %	Hinta alv 24 %
K14 099 0001	Puhallin 118 W moottorinvaihtoa varten. Tulo- tai poistopuhaltimeksi. Sis. adapterin. (Piccolo/Plaza vasenkätinen)	277,00	343,48
K14 099 0001V	Puhallin 118 W moottorinvaihtoa varten. Tulo- tai poistopuhaltimeksi. Sis. adapterin. (Piccolo/Plaza oikeakätinen)	277,00	343,48
K14 013 0003	Tuloilmapuhallin 118 W tasavirta (Pinion oikeakätinen)	395,00	489,80
K14 013 0004	Poistoilmapuhallin 118 W tasavirta (Pinion oikeakätinen)	395,00	489,80
K14 013 0001	Tuloilmapuhallin 118 W tasavirta (Pinion vasenkätinen)	395,00	489,80
K14 013 0002	Poistoilmapuhallin 118 W tasavirta (Pinion vasenkätinen)	395,00	489,80
K75 099 0120	Tasavirtapuhallinadapteri Molex 2p/Molex 3p	5,00	6,20
K14 009 0001	Tuloilmapuhallin 185 W vaihtovirta (Piccolo, Liggolo, Plaza oikeakätinen) sis. kondensaattorin	186,00	230,64
K14 009 0002	Poistoilmapuhallin 185 W vaihtovirta (Piccolo, Liggolo, Plaza oikeakätinen) sis. kondensaattorin	186,00	230,64
K14 009 0003	Tuloilmapuhallin 185 W vaihtovirta (Piccolo, Liggolo, Plaza vasenkätinen) sis. kondensaattorin	186,00	230,64
K14 009 0004	Poistoilmapuhallin 185 W vaihtovirta (Piccolo, Liggolo, Plaza vasenkätinen) sis. kondensaattorin	186,00	230,64
M63 001 0002	Puhallinkondensaattori 4 µF	8,00	9,92

Lämmitys- ja jäähdytyspatterit

Tuotenumero	Tuotenimi	Hinta alv 0 %	Hinta alv 24 %
K16 009 0001	Sähköinen jälkilämmitin 0,4 kW ECE (Piccolo, Liggolo, Plaza)	287,00	355,88
K16 009 0005	Sähköinen jälkilämmitin 0,4 kW EDE (Piccolo, Liggolo, Plaza)	287,00	355,88
K16 009 0004	Sähköinen jälkilämmitin 0,8 kW (Pinion)	369,00	457,56
K16 013 0011	Sähköinen esilämmitin 0,8 kW jälkiasennus (Pinion oikea)	210,00	260,40
K16 013 0011V	Sähköinen esilämmitin 0,8 kW jälkiasennus (Pinion vasen)	210,00	260,40
M23 007 1002	Sähköisen lämmittimen automaattinen ylikuumentumissuoja TZ+	11,00	13,64
M23 007 1001	Sähköisen lämmittimen manuaalinen ylikuumentumissuoja TZA+	11,00	13,64
M16 001 0160	Plaza vesilämmitin kanavaan Ø 160 mm 60/40°C (VEAB CWW 160-2-2,5)	358,00	443,92
M16 001 1125	Plaza vesilämmitin kanavaan Ø 125 mm 35/25°C (VEAB CWW 125-3-2,5)	437,00	541,88

Venttiilit ja -toimilaitteet lämmitys

Tuotenumero	Tuotenimi	Hinta alv 0 %	Hinta alv 24 %
K17 001 1101	Plaza EDW/eAir W 60/40°C, as.sarja: R2015-P63-S1(+SV45)+TR24-SR(+TL45), DN15 kvs 0,63	263,00	326,12
K17 001 2101	Plaza EDW/eAir W 35/25°C, as.sarja: R2015-P63-S1(+SV45)+TR24-SR(+TL45), DN15 kvs 0,63	263,00	326,12
K17 001 3101	Plaza EDW/eAir W 30/20°C, as.sarja: R2015-P63-S1(+SV45)+TR24-SR(+TL45), DN15 kvs 0,63	263,00	326,12

Muuntajat

Tuotenumero	Tuotenimi	Hinta alv 0 %	Hinta alv 24 %
M43 001 1001	Ohjausmuuntaja 1,7A, ITR 704166 230V/60,80,100,120,140,160,180,200V	54,00	66,96

Konekohtaiset varaosat

Tuotenumero	Tuotenimi	Hinta alv 0 %	Hinta alv 24 %
K93 101 0101	Ovikytkin adapterisarja	37,00	45,88
M90 001 0012	Kannen kiinnitysruuvi M6x40 DIN7985	1,00	1,24

Suodattimet

Tuotenumero	Tuotenimi	Hinta alv 0 %	Hinta alv 24 %
M21 013 0142	Piccolo/Liggolo/Plaza vaihtosuodattimet ISO ePM1 5570 %/ISO ePM10 50% (F7/M5)	46,00	57,04

SALLA

Lämmönsiirrin

Tuotenumero	Tuotenimi	Hinta alv 0 %	Hinta alv 24 %
M14 003 0003	Hihna, PUW vihreä, Ø 6 mm, pituus 1 245 mm (Pingvin, LTR-3, Salla)	11,00	13,64
M15 030 0101	Hihnapyörä Ø 54mm	8,00	9,92
K12 002 0003	Lämmönsiirtimen moottoripaketti portaaton DC (Pingvin, LTR-3, Pingvin XL, Salla)	287,00	355,88
K93 100 0201	Moottorin värinänvaimennuspaketti S (sis. 4 kpl värinänvaimennin)	27,00	33,48
K10 018 0002	Pyörivä lämmönsiirrin, portaaton ohjaus (Salla oikea)	962,00	1 192,88
K10 018 0002V	Pyörivä lämmönsiirrin, portaaton ohjaus (Salla vasen)	962,00	1 192,88

Puhaltimet

Tuotenumero	Tuotenimi	Hinta alv 0 %	Hinta alv 24 %
M10 003 0043	Puhallin 118 W moottorinvaihtoa varten. Sopii sekä tulo- että poistopuhaltimeksi. (Salla oikea)	277,00	343,48
M10 003 0044	Puhallin 118 W moottorinvaihtoa varten. Sopii sekä tulo- että poistopuhaltimeksi. (Salla vasen)	277,00	343,48
K14 002 0008	Tulo- tai poistoilmapuhallin 118 W (Salla oikea)	395,00	489,80
K14 017 0002	Tulo- tai poistoilmapuhallin 118 W (Salla vasen)	395,00	489,80

Lämmitys- ja jäähdytyspatterit

Tuotenumero	Tuotenimi	Hinta alv 0 %	Hinta alv 24 %
K16 001 2009	Sähköinen jälkilämmitin 0,4 kW Pingvin eAir E/eWind E oikea, Salla eAir E/eWind E oikea	278,00	344,72
K16 001 2009V	Sähköinen jälkilämmitin 0,4 kW Pingvin eAir E/eWind E vasen, Salla eAir E/eWind Evasen	278,00	344,72
M20 053 0001	Silikoni lämmityselementti pohjasulatus Salla oikea	98,00	121,52
M20 053 0001V	Silikoni lämmityselementti pohjasulatus Salla vasen	98,00	121,52

Konekohtaiset varaosat

Tuotenumero	Tuotenimi	Hinta alv 0 %	Hinta alv 24 %
K93 100 0001	Laitteen pääkatkaisija	22,00	27,28
K90 001 0010	Salla sisäänrakennettu vesilukko	69,00	78,12

PINGVIN

Lämmönsiirrin

Tuotenumero	Tuotenimi	Hinta alv 0 %	Hinta alv 24 %
M14 003 0003	Hihna, PUW vihreä, Ø 6 mm, pituus 1215 mm (Pingvin, LTR-3, Salla)	11,00	13,64
M15 030 0101	Hihnapyörä Ø 54mm	8,00	9,92
K93 102 0001	Harjatiivistesarja (Pingvin, LTR-3)	45,00	55,80
K93 100 0105	Lämmönsiirtimen peruskorjaussarja (Pingvin) sis. laakerit, tiivisteet, akseli, hihna..	107,00	132,68
K12 002 0003	Lämmönsiirtimen moottoripaketti portaaton DC (Pingvin, LTR-3, Pingvin XL, Salla)	287,00	355,88
K12 002 0002	Lämmönsiirtimen moottoripaketti portaaton AC (Pingvin, LTR-3)	349,00	432,76
K12 002 0001	Lämmönsiirtimen moottoripaketti ON-OFF (Pingvin, LTR-3, Pingvin XL)	292,00	362,08
K12 002 0011	Lämmönsiirtimen moottoripaketti u-pellillä (Pingvin, LTR-3)	263,00	326,12
K93 100 0004	Lämmönsiirtimen moottorin kondensaattori 0,6 µF	21,00	26,04
K93 100 0201	Moottorin tärinänvaimennuspaketti S (sis. 4 kpl tärinänvaimennin)	27,00	33,48
K10 001 0001	Pyörivä lämmönsiirrin, ON-OFF ohjaus (Pingvin oikea)	728,00	902,72
K10 001 0002	Pyörivä lämmönsiirrin, portaaton ohjaus (Pingvin oikea)	962,00	1 192,88
K10 001 0202	Pyörivä lämmönsiirrin premium, portaaton ohjaus (Pingvin oikea)	1 073,00	1 330,52
K10 001 0004	Pyörivä lämmönsiirrin hygroskooppinen, portaaton ohjaus (Pingvin oikea)	1 112,00	1 378,88
K10 001 0006	Pyörivä lämmönsiirrin sorptio, portaaton ohjaus (Pingvin oikea)	1 148,00	1 423,52

Puhaltimet

Tuotenumero	Tuotenimi	Hinta alv 0 %	Hinta alv 24 %
K14 099 0001	Puhallin 118 W oikea moottorinvaihtoa varten. Tulo- tai poistopuhaltimiksi. Sis. adapterin.	277,00	343,48
K14 009 0001V	Puhallin 118 W vasen moottorinvaihtoa varten. Tulo- tai poistopuhaltimiksi. Sis. adapterin.	277,00	343,48
K14 001 0007	Tuloilmapuhallin 118 W tasavirta (Pingvin oikea)	395,00	489,80
K14 001 0008	Poistoilmapuhallin 118 W tasavirta (Pingvin oikea)	395,00	489,80
K14 001 0014	Tuloilmapuhallin 118 W tasavirta (Pingvin vasen)	395,00	489,80
K14 001 0015	Poistoilmapuhallin 118 W tasavirta (Pingvin vasen)	395,00	489,80
K75 099 0120	Tasavirtapuhallinadapteri Molex 2p/Molex 3p	5,00	6,20
K75 099 0121	Tasavirtapuhallinadapteri Molex/NAC	11,00	13,64
K14 001 0001	Tuloilmapuhallin 105 W vaihtovirta (Pingvin oikea)	172,00	213,28
K14 001 0002	Poistoilmapuhallin 105 W vaihtovirta (Pingvin oikea)	172,00	213,28
K14 001 0003	Tuloilmapuhallin 130 W vaihtovirta (Pingvin oikea)	172,00	213,28
K14 001 0004	Poistoilmapuhallin 130 W vaihtovirta (Pingvin oikea)	172,00	213,28
K14 001 0005	Tuloilmapuhallin 185 W vaihtovirta (Pingvin oikea)	186,00	230,64
K14 001 0006	Poistoilmapuhallin 185 W vaihtovirta (Pingvin oikea)	186,00	230,64
K14 001 0016	Tuloilmapuhallin 185 W vaihtovirta (Pingvin vasen)	186,00	230,64
K14 001 0017	Poistoilmapuhallin 185 W vaihtovirta (Pingvin vasen)	186,00	230,64
M63 001 0001	Puhallinkondensaattori 2 µF	7,00	8,68
M63 001 0002	Puhallinkondensaattori 4 µF	8,00	9,92
M33 001 0005	Kuulalaakerit vaihtovirtapuhaltimille (608 2Z) 2 kpl/puhallin	11,00	13,64

Lämmitys- ja jäähdytyspatterit

Tuotenumero	Tuotenimi	Hinta alv 0 %	Hinta alv 24 %
K16 001 0005	Sähköinen jälkilämmitin 0,4 kW Pingvin ACE	287,00	355,88
K16 001 0001	Sähköinen jälkilämmitin 0,4 kW Pingvin E	248,00	307,52
K16 001 0007	Sähköinen jälkilämmitin 0,4 kW Pingvin ECE oikea	287,00	355,88
K16 001 0007V	Sähköinen jälkilämmitin 0,4 kW Pingvin ECE vasen	287,00	355,88
K16 001 0009	Sähköinen jälkilämmitin 0,4 kW Pingvin EDE oikea	287,00	355,88
K16 001 0009V	Sähköinen jälkilämmitin 0,4 kW Pingvin EDE vasen	287,00	355,88
K16 001 2009	Sähköinen jälkilämmitin 0,4 kW Pingvin eAir E/eWind E oikea, Salla eAir E/eWind E oikea	278,00	344,72
K16 001 2009V	Sähköinen jälkilämmitin 0,4 kW Pingvin eAir E/eWind E vasen, Salla eAir E/eWind Evasen	278,00	344,72
K16 001 0008	Sähköinen jälkilämmitin 0,8 kW Pingvin ECE oikea	369,00	457,56
K16 001 0008V	Sähköinen jälkilämmitin 0,8 kW Pingvin ECE vasen	369,00	457,56
K16 001 0010	Sähköinen jälkilämmitin 0,8 kW Pingvin EDE oikea	365,00	452,60
K16 001 0010V	Sähköinen jälkilämmitin 0,8 kW Pingvin EDE vasen	365,00	452,60
K16 001 2010	Sähköinen jälkilämmitin 0,8 kW Pingvin eAir E/eWind E oikea	352,00	436,48
K16 001 2010V	Sähköinen jälkilämmitin 0,8 kW Pingvin eAir E/eWind E vasen	352,00	436,48
K93 001 0018	Sisäänrakennettu sähköinen esilämmitin 0,8 kW ON-OFF termostaatilla Pingvin	289,00	358,36
K93 001 0026	Sisäänrakennettu sähköinen esilämmitin 1,2 kW Pingvin	348,00	431,52
M23 007 1002	Sähköisen lämmittimen automaattinen ylikuumentumissuoja TZ+	11,00	13,64
M23 007 1001	Sähköisen lämmittimen manuaalinen ylikuumentumissuoja TZA+	11,00	13,64
K93 004 0008	Pingvin vesilämmitin kanavaan Ø 160 mm 60/40°C (VEAB CWW 160-2-2,5)	358,00	443,92
K93 004 0007	Pingvin vesilämmitin kanavaan Ø 160 mm 35/25°C (VEAB CWW 160-3-2,5)	495,00	613,80
K93 004 0031	Pingvin vesilämmitin kanavaan Ø 200 mm 30/20°C (VEAB CWW 200-3-2,5)	665,00	824,60
K93 004 0012	Pingvin vesijäähdytin kanavaan Ø 200 mm 7/12°C (VEAB CWK 200-3-2,5)	737,00	913,88

Venttiilit ja -toimilaitteet lämmitys

Tuotenumero	Tuotenimi	Hinta alv 0 %	Hinta alv 24 %
K17 001 1101	Pingvin EDW/eAir W 60/40°C, as.sarja: R2015-P63-S1(+SV45)+TR24-SR(+TL45), DN15 kvs 0,63	263,00	326,12
K17 001 2101	Pingvin EDW/eAir W 35/25°C, as.sarja: R2015-P63-S1(+SV45)+TR24-SR(+TL45), DN15 kvs 0,63	263,00	326,12
K17 001 3101	Pingvin EDW/eAir W 30/20°C, as.sarja: R2015-P63-S1(+SV45)+TR24-SR(+TL45), DN15 kvs 0,63	263,00	326,12

PINGVIN

Venttiilit ja -toimilaitteet jäähdytys

Tuotenumero	Tuotenimi	Hinta alv 0 %	Hinta alv 24 %
K17 001 0012	Pingvin CG, as.sarja 2/3: R3015-1P6-S1(-SV50)+TR24-SR(-TL50), DN15 kvs 1,6	328,00	406,72
K17 001 0501	Pingvin CW, as.sarja: R3015-1P6-S1(-SV50)+TR24-SR(-TL50), DN15 kvs 1,6	328,00	406,72

Muuntajat

Tuotenumero	Tuotenimi	Hinta alv 0 %	Hinta alv 24 %
M43 001 1001	Ohjausmuuntaja 1,7A, ITR 704166 230V/60,80,100,120,140,160,180,200V	54,00	66,96

Konekohtaiset varaosat

Tuotenumero	Tuotenimi	Hinta alv 0 %	Hinta alv 24 %
K93 100 0002	Laitteen lämmön talteenoton katkaisija Pingvin	22,00	27,28
K93 100 0001	Laitteen pääkatkaisija	22,00	27,28
M34 010 0006	Pienen oven lukko (Pinlatch lukitsin)	17,00	21,08
M34 010 0008	Ison oven lukitustappi (Dzus-tappi)	3,00	3,72
M34 010 0009	Ison oven lukitustapin vastakappale (Dzus)	2,00	2,48
M03 P01 001 0025	Pingvin/LTR-3 suodatinkehys	12,00	14,88

Suodattimet

Tuotenumero	Tuotenimi	Hinta alv 0 %	Hinta alv 24 %
M21 001 0104	Pingvin vaihtosuodattimet ISO ePM10 50% (M5/M5) 6 kpl tasosuodattimet	20,00	24,80
M21 001 0024	Pingvin tuloilmasuodatin ISO ePM1 55 % (F7) 1 kpl	28,00	34,72

NEO

Lämmönsiirrin

Tuotenumero	Tuotenimi	Hinta alv 0 %	Hinta alv 24 %
K10 016 0002	Pyörivä lämmönsiirrin, portaaton ohjaus Neo	1 115,00	1 382,60
M14 003 0016	Hihna, PUW vihreä,1440 mm/6 mm Neo	12,00	14,88
K12 016 0003	Roottori moottori paketti portaaton DC Neo	290,00	359,60

Puhaltimet

Tuotenumero	Tuotenimi	Hinta alv 0 %	Hinta alv 24 %
M10 003 0045	Puhallin 83 W moottorinvaihtoa varten. Tulo- tai poistopuhaltimeksi.	165,00	204,60
K14 016 0001	Puhallinpaketti tulo (Neo)	244,00	302,56
K14 016 0002	Puhallinpaketti poisto (Neo)	244,00	302,56

Lämmitys- ja jäähdytyspatterit

Tuotenumero	Tuotenimi	Hinta alv 0 %	Hinta alv 24 %
K16 016 3001	Sähkölämmitin Neo eWind E	421,00	522,04

Konekohtaiset varaosat

Tuotenumero	Tuotenimi	Hinta alv 0 %	Hinta alv 24 %
K03 016 0001	Neo ovi	146,00	181,04
M07 010 0200	Tiivistenauha O-nauha jalalla D=7,5 464128300 (Sarja: 3,0 m)	7,00	8,68
K93 004 0220	Neo väliseinäluukku	48,00	59,52
M90 050 0301	52389 GK muovitulppa Fischer	2,00	2,48
M48 050 0015	Läpivienti EV16 5-10	2,00	2,48
M36 050 0030	Allassihti / kondenssiläpivienti P160010501A NEO	23,00	28,52
M90 010 0009	Mutteri DIN 934/8 ZN M20	2,00	2,48
M90 001 2001	Plastofast 1411 PZ ZN 4x10 01644 10 005 1000	1,00	1,24
M68 001 0040	Liitäntäkaapeli 1,5m 3x1,5 Sis molex ja läpivienti	18,00	22,32
M48 050 0012	Läpivientikumi 220 halk 11/8mm Tuote nro 2011 220	2,00	2,48
M03 P16 001 0022	Seinäkiinnityslista	33,00	40,92

Suodattimet

Tuotenumero	Tuotenimi	Hinta alv 0 %	Hinta alv 24 %
M21 019 0142	Neo vaihtosuodattimet ISO ePM1 55%/ISO ePM10 60% (F7/M5)	35,00	43,40

PINGVIN KOTILÄMPÖ

Lämmönsiirrin

Tuotenumero	Tuotenimi	Hinta alv 0 %	Hinta alv 24 %
K10 001 0002	Pyörivä lämmönsiirrin, portaaton ohjaus Pingvin	962,00	1 192,88
K12 002 0003	Lämmönsiirtimen moottoripaketti portaaton DC (Pingvin, LTR-3, Pingvin XL)	287,00	355,88
M14 003 0003	Hihna, PUW vihreä, Ø 6 mm, pituus 1215 mm (Pingvin, LTR-3)	11,00	13,64
M15 030 0101	Hihnapyörä Ø 54mm	8,00	9,92
K93 102 0001	Harjatiivistesarja (Pingvin, LTR-3)	45,00	55,80

Puhaltimet

Tuotenumero	Tuotenimi	Hinta alv 0 %	Hinta alv 24 %
K14 099 0001	Puhallin 119 W oikea moottorinvaihtoa varten. Tulo- tai poistopuhaltimeksi. Sis. adapterin. (Pingvin Kotilämpö EDA-automaatiikalla)	277,00	343,48
M10 003 0043	Puhallin 119 W oikea moottorinvaihtoa varten. Tulo- tai poistopuhaltimeksi. (Pingvin Kotilämpö eAir-automaatiikalla ja Salla Kotilämpö)	277,00	343,48
K14 001 0008	Tulo-/poistoilmahuuhallin 119 W (Pingvin oikea)	395,00	489,80
K14 001 0013	Kiertoilmahuuhallin 465 W (Pingvin Kotilämpö)	1 342,00	1 664,08
M71 060 0100	Kiertoilmahuuhaltimen säädinkortti (Pingvin Kotilämpö)	49,00	60,76
K93 003 0010	Paine-erokytin PS200	61,00	75,64

Lämmitys- ja jäähdytyspatterit

Tuotenumero	Tuotenimi	Hinta alv 0 %	Hinta alv 24 %
K16 001 0015	Kiertoilman sähköinen lämmitin 6 kW (Pingvin Kotilämpö)	589,00	730,36
K16 001 0016	Kiertoilman sähköinen lämmitin 9 kW (Pingvin Kotilämpö)	1 191,00	1 476,84
K16 001 0017	Kiertoilman sähköinen lämmitin 12 kW (Pingvin Kotilämpö)	1 173,00	1 454,52
M23 007 1002	Sähköisen lämmittimen automaattinen ylikuumenemissuoja TZ+	11,00	13,64
M23 007 1001	Sähköisen lämmittimen manuaalinen ylikuumenemissuoja TZA+	11,00	13,64
K18 001 0004	Kiertoilman vesilämmitin 60/40°C (Pingvin Kotilämpö)	636,00	788,64
K18 001 0005	Kiertoilman vesilämmitin 45/35°C (Pingvin Kotilämpö)	915,00	1 134,60

Venttiilit ja -toimilaitteet lämmitys

Tuotenumero	Tuotenimi	Hinta alv 0 %	Hinta alv 24 %
K17 001 3102	Pingvin Kotilämpö W 60/40°C, as.sarja: R3015-2P5-S1(+SV45)+TR24-SR(+TL45), DN15 kvs 2,5	321,00	398,04
K17 001 3103	Pingvin Kotilämpö W 45/35°C, as.sarja: R3015-4-S1(+SV45)+TR24-SR(+TL45), DN15 kvs 4	321,00	398,04

Konekohtaiset varaosat

Tuotenumero	Tuotenimi	Hinta alv 0 %	Hinta alv 24 %
M34 030 0004	Kotilämpö ison oven avain neliökololla	3,00	3,72

Suodattimet

Tuotenumero	Tuotenimi	Hinta alv 0 %	Hinta alv 24 %
M21 001 0104	Pingvin vaihtosuodattimet ISO ePM10 50% (M5/M5) 6 kpl.tasosuodattimet	20,00	24,80
M21 001 0024	Pingvin tuloilmasuodatin ISO ePM1 55 % (F7) 1 kpl	28,00	34,72
M21 021 0002	Kotilämpö ISO ePM10 50% (M5) pussisuodatin kiertoilmalle	33,00	40,92
M21 021 0004	Kotilämpö ISO ePM1 60% (F7) pussisuodatin kiertoilmalle	53,00	65,72

KOTILÄMPÖ eWIND

Lämmönsiirrin

Tuotenumero	Tuotenimi	Hinta alv 0 %	Hinta alv 24 %
K10 001 0002	Pyörivä lämmönsiirrin, portaaton ohjaus Pingvin	962,00	1 192,88
K12 002 0003	Lämmönsiirtimen moottoripaketti portaaton DC (Pingvin, LTR-3, Pingvin XL)	287,00	355,88
M14 003 0003	Hihna, PUW vihreä, Ø 6 mm, pituus 1215 mm (Pingvin, LTR-3)	11,00	13,64
M15 030 0101	Hihnapyörä Ø 54mm	8,00	9,92
K93 102 0001	Harjatiivistesarja (Pingvin, LTR-3)	45,00	55,80

Puhaltimet

Tuotenumero	Tuotenimi	Hinta alv 0 %	Hinta alv 24 %
K14 099 0001	Puhallin 119 W oikea moottorinvaihtoa varten. Tulo- tai poistopuhaltimeksi. (Kotilämpö eWind)	277,00	343,48
K14 001 0008	Tulo-/poistoilmapuhallin 119 W (Pingvin oikea)	395,00	489,80
K14 001 0033	Puhallinpaketti 170 W Kotilämpö eWind kiertoilma	513,00	636,12

Lämmitys- ja jäähdytyspatterit

Tuotenumero	Tuotenimi	Hinta alv 0 %	Hinta alv 24 %
K18 001 0004	Kiertoilman vesilämmityspatteri 60/40°C	636,00	788,64

Venttiilit ja -toimilaitteet lämmitys

Tuotenumero	Tuotenimi	Hinta alv 0 %	Hinta alv 24 %
K17 001 3102	Pingvin Kotilämpö W 60/40°C, as.sarja: R3015-2P5-S1(+SV45)+TR24-SR(+TL45), DN15 kvs 2,5	321,00	398,04

Konekohtaiset varaosat

Tuotenumero	Tuotenimi	Hinta alv 0 %	Hinta alv 24 %
M34 030 0004	Kotilämpö ison oven avain neliökololla	3,00	3,72

Suodattimet

Tuotenumero	Tuotenimi	Hinta alv 0 %	Hinta alv 24 %
M21 001 0104	Pingvin vaihtosuodattimet ISO ePM10 50% (M5/M5) 6 kpl.tasosuodattimet	20,00	24,80
M21 001 0024	Pingvin tuloilmasuodatin ISO ePM1 55 % (F7) 1 kpl	28,00	34,72
M21 021 0022	Kotilämpö eWind ISO ePM10 60 % (M5) kasettisuodatin kiertoilmalle	42,00	52,08

SALLA KOTILÄMPÖ

Lämmönsiirrin

Tuotenumero	Tuotenimi	Hinta alv 0 %	Hinta alv 24 %
M14 003 0003	Hihna, PUW vihreä, Ø 6 mm, pituus 1 245 mm (Pingvin, LTR-3, Salla)	11,00	13,64
M15 030 0101	Hihnapyörä Ø 54mm	8,00	9,92
K12 002 0003	Lämmönsiirtimen moottoripaketti portaaton DC (Pingvin, LTR-3, Pingvin XL, Salla)	287,00	355,88
K93 100 0201	Moottorin tärinänvaimennuspaketti S (sis. 4 kpl tärinänvaimennin)	27,00	33,48
K10 018 0002	Pyörivä lämmönsiirrin, portaaton ohjaus (Salla oikea)	962,00	1 192,88

Puhaltimet

Tuotenumero	Tuotenimi	Hinta alv 0 %	Hinta alv 24 %
M10 003 0043	Puhallin 119 W moottorinvaihtoa varten. Sopii sekä tulo- että poistopuhaltimeksi. (Salla oikea)	277,00	343,48
K14 001 0008	Tulo-/poistoilmapuhallin 119 W (Salla Kotilämpö)	395,00	489,80
K14 001 0013	Puhallinpaketti 465 W Salla Kotilämpö kiertoilma	1 342,00	1 664,08

Lämmitys- ja jäähdytyspatterit

Tuotenumero	Tuotenimi	Hinta alv 0 %	Hinta alv 24 %
M20 053 0001	Silikoni lämmityselementti pohjasulatus Salla oikea	98,00	121,52
K18 001 0005	Kiertoilman vesilämmitin 45/35°C (Kotilämpö Salla)	915,00	1 134,60
		863,00	1 070,12

Venttiilit ja -toimilaitteet lämmitys

Tuotenumero	Tuotenimi	Hinta alv 0 %	Hinta alv 24 %
K17 001 3103	Salla Kotilämpö W 45/35°C, as.sarja: R3015-4-S1(+SV45)+TR24-SR(+TL45), DN15 kvs 4	321,00	398,04

Konekohtaiset varaosat

Tuotenumero	Tuotenimi	Hinta alv 0 %	Hinta alv 24 %
M34 030 0004	Kotilämpö ison oven avain neliökololla	3,00	3,72

PINGVIN XL

Lämmönsiirrin

Tuotenumero	Tuotenimi	Hinta alv 0 %	Hinta alv 24 %
M14 003 0007	Hihna, PUW vihreä, Ø 6 mm, 1370 mm	12,00	14,88
M15 030 0101	Hihnapyörä Ø 54 mm	8,00	9,92
K93 102 0008	Harjatiivistesarja (Pingvin XL, LTR-4)	49,00	60,76
K93 100 0123	Lämmönsiirtimen peruskorjaussarja (Pingvin XL) sis. laakerit, tiivisteet, akseli, hihna..	126,00	156,24
K12 002 0001	Lämmönsiirtimen moottoripaketti ON-OFF (Pingvin, LTR-3, Pingvin XL)	292,00	362,08
K12 002 0003	Lämmönsiirtimen moottoripaketti portaaton DC (Pingvin, LTR-3, Pingvin XL, Salla)	287,00	355,88
K93 100 0004	Lämmönsiirtimen moottorin kondensaattori 0,6 µF	21,00	26,04
K93 100 0201	Moottorin tärinänvaimennuspaketti S (sis. 4 kpl tärinänvaimennin)	27,00	33,48
K10 010 0002	Pyörivä lämmönsiirrin, portaaton ohjaus (Pingvin XL oikea)	1 072,00	1 329,28
K10 010 0001	Pyörivä lämmönsiirrin, ON-OFF ohjaus (Pingvin XL oikea)	861,00	1 067,64
K10 010 0002V	Pyörivä lämmönsiirrin, portaaton ohjaus (Pingvin XL vasen)	1 072,00	1 329,28
K10 010 0001V	Pyörivä lämmönsiirrin, ON-OFF ohjaus (Pingvin XL vasen)	861,00	1 067,64

Puhaltimet

Tuotenumero	Tuotenimi	Hinta alv 0 %	Hinta alv 24 %
K14 099 0002	Puhallin 170 W oikea moottorinvaihtoa varten. Tulo- tai poistopuhaltimiksi. Sis. adapterin.	303,00	375,72
K14 099 0002V	Puhallin 170 W vasen moottorinvaihtoa varten. Tulo- tai poistopuhaltimiksi. Sis. adapterin.	303,00	375,72
K14 010 0020	Tuloilmapuhallin 170W tasavirta (Pingvin XL oikea)	425,00	527,00
K14 010 0021	Poistoilmapuhallin 170W tasavirta (Pingvin XL oikea)	425,00	527,00
K14 010 0022	Tuloilmapuhallin 170W tasavirta (Pingvin XL vasen)	425,00	527,00
K14 010 0023	Poistopuhallin 170W tasavirta (Pingvin XL vasen)	425,00	527,00
K75 099 0120	Tasavirtapuhallinadapteri Molex 2p/Molex 3p	5,00	6,20

Lämmitys- ja jäähdytyspatterit

Tuotenumero	Tuotenimi	Hinta alv 0 %	Hinta alv 24 %
K16 010 0008	Sähköinen jälkilämmitin 0,8 kW (Pingvin XL ECE oikea)	387,00	479,88
K16 010 0011	Sähköinen jälkilämmitin 0,8 kW (Pingvin XL ECE vasen)	387,00	479,88
K16 010 0010	Sähköinen jälkilämmitin 0,8 kW (Pingvin XL EDE oikea)	392,00	486,08
K16 010 0012	Sähköinen jälkilämmitin 0,8 kW (Pingvin XL EDE vasen)	392,00	486,08
K16 010 2010	Sähköinen jälkilämmitin 0,8 kW (Pingvin XL eAir E/eWind E oikea)	392,00	486,08
K16 010 2010V	Sähköinen jälkilämmitin 0,8 kW (Pingvin XL eAirE/eWind E vasen)	392,00	486,08
M23 007 0003	Termostaatti LS1	27,00	33,48
M23 007 0002	Termostaatti TR2 0-90°C	24,00	29,76
K93 004 0031	Pingvin XL vesilämmitin kanavaan Ø 200 mm 35/25°C (VEAB CWW 200-3-2,5)	665,00	824,60
K93 004 0007	Pingvin XL vesilämmitin kanavaan Ø 160 mm 60/40°C (VEAB CWW 160-3-2,5)	459,00	569,16

Venttiilit ja -toimilaitteet lämmitys

Tuotenumero	Tuotenimi	Hinta alv 0 %	Hinta alv 24 %
K17 001 1181	Pandion EDW/eAir W 60/40°C, as.sarja: R2015-P63-S1(+SV45) + TR24-SR(+TL45), DN15 kvs 0,63	263,00	326,12
K17 001 3181	Pandion EDW/eAir W 30/20°C, as.sarja: R2015-1-S1(+SV45) + TR24-SR(+TL45), DN15 kvs 1	263,00	326,12

Konekohtaiset varaosat

Tuotenumero	Tuotenimi	Hinta alv 0 %	Hinta alv 24 %
M34 010 0006	Pienen oven lukko (Pinlatch lukitsin)	17,00	21,08
M34 010 0008	Ison oven lukitustappi (Dzus-tappi)	3,00	3,72
M34 010 0009	Ison oven lukitustapin vastakappale (Dzus)	2,00	2,48

PANDION

Lämmönsiirrin

Tuotenumero	Tuotenimi	Hinta alv 0 %	Hinta alv 24 %
M14 003 0007	Hihna, PUW vihreä, Ø 6 mm, pituus 1370 mm (Pandion)	12,00	14,88
M15 030 0101	Hihnapyörä Ø 54mm	8,00	9,92
K93 102 0007	Harjatiivistesarja (Pandion)	83,00	102,92
K93 100 0109	Lämmönsiirtimen peruskorjaussarja (Pandion) sis. laakerit, tiivisteet, akseli, hihna	126,00	156,24
K12 006 0002	Lämmönsiirtimen moottoripaketti portaaton (Pandion, Pelican, Pegasos, LTR-6, LTR-7)	365,00	452,60
K12 006 0003	Lämmönsiirtimen moottoripaketti portaaton DC (Pandion, Pelican, Pegasos, LTR-6, LTR-7)	287,00	355,88
K12 007 0001	Lämmönsiirtimen moottoripaketti ON-OFF (Pandion)	292,00	362,08
K93 100 0004	Lämmönsiirtimen moottorin kondensaattori 0,6 µF	21,00	26,04
K93 100 0202	Moottorin tärinänvaimennuspaketti M (sis. 4 kpl tärinänvaimennin)	27,00	33,48
K10 007 0001	Pyörivä lämmönsiirrin, ON-OFF ohjaus (Pandion)	861,00	1 067,64
K10 007 0002	Pyörivä lämmönsiirrin, portaaton ohjaus (Pandion)	1 072,00	1 329,28

Puhaltimet

Tuotenumero	Tuotenimi	Hinta alv 0 %	Hinta alv 24 %
K14 099 0002	Puhallin 170 W oikea moottorinvaihtoa varten. Tulo- tai poistopuhaltimiksi. Sis. adapterin.	303,00	375,72
K14 007 0008	Tuloilmapuhallin 170 W tasavirta (Pandion)	425,00	527,00
K14 007 0009	Poistoilmapuhallin 170 W tasavirta (Pandion)	425,00	527,00
K75 099 0120	Tasavirtapuhallinadapteri Molex 2p/Molex 3p	5,00	6,20
K14 007 0001	Tuloilmapuhallin 280 W vaihtovirta (Pandion)	236,00	292,64
K14 007 0002	Poistoilmapuhallin 280 W vaihtovirta (Pandion)	236,00	292,64
M63 001 0003	Puhallinkondensaattori 6 µF	10,00	12,40

Lämmitys- ja jäähdytyspatterit

Tuotenumero	Tuotenimi	Hinta alv 0 %	Hinta alv 24 %
K16 007 0002	Sähköinen jälkilämmitin 0,8 kW Pandion ACE	300,00	372,00
K16 007 0001	Sähköinen jälkilämmitin 0,8 kW Pandion ECE	300,00	372,00
K16 007 0005	Sähköinen jälkilämmitin 0,8 kW Pandion EDE	300,00	372,00
K16 007 2005	Sähköinen jälkilämmitin 0,8 kW Pandion eAir E/eWind E	300,00	372,00
K16 007 0007	Sähköinen jälkilämmitin 1,2 kW Pandion EDE	300,00	372,00
K16 007 2007	Sähköinen jälkilämmitin 1,2 kW Pandion eAir E/eWind E	300,00	372,00
M23 007 1002	Sähköisen lämmittimen automaattinen ylikuumentumissuoja TZ+	11,00	13,64
M23 007 1001	Sähköisen lämmittimen manuaalinen ylikuumentumissuoja TZA+	11,00	13,64
K93 004 0030	Pandion vesilämmitin kanavaan Ø 160 mm 60/40°C (VEAB CWW 160-2-2,5)	358,00	443,92
K18 007 0002	Pandion sisäänrakennettu vesilämmitin 30/20°C (1007155)	277,00	343,48
K93 004 0031	Pandion vesilämmitin kanavaan Ø 200 mm 35/25°C (VEAB CWW 200-3-2,5)	591,00	732,84
K93 004 0042	Pandion sisäänrakennettu vesijäähdytin 7/12°C (1007157)	453,00	561,72
K93 004 0032	Pandion vesijäähdytin kanavaan Ø 200 mm 7/12°C (VEAB CWK 200-3-2,5)	737,00	913,88

Venttiilit ja -toimilaitteet lämmitys

Tuotenumero	Tuotenimi	Hinta alv 0 %	Hinta alv 24 %
K17 001 1181	Pandion EDW/eAir W 60/40°C, as.sarja: R2015-P63-S1(+SV45) + TR24-SR(+TL45), DN15 kvs 0,63	263,00	326,12
K17 001 3181	Pandion EDW/eAir W 30/20°C, as.sarja: R2015-1-S1(+SV45) + TR24-SR(+TL45), DN15 kvs 1	263,00	326,12

Venttiilit ja -toimilaitteet jäähdytys

Tuotenumero	Tuotenimi	Hinta alv 0 %	Hinta alv 24 %
K17 001 0092	Pandion CG, as.sarja 2/3: R3015-1P6-S1(-SV50)+TR24-SR(-TL50), DN15 kvs 1,6	328,00	406,72
K17 001 0581	Pandion CW, as.sarja: R3015-1P6-S1(-SV50)+TR24-SR(-TL50), DN15 kvs 1,6	328,00	406,72

Muuntajat

Tuotenumero	Tuotenimi	Hinta alv 0 %	Hinta alv 24 %
M43 001 1002	Ohjausmuuntaja 3,15A, ITR 706238 230V/60,80,100,120,140,160,180,200V	82,00	101,68

Konekohtaiset varaosat

Tuotenumero	Tuotenimi	Hinta alv 0 %	Hinta alv 24 %
K93 100 0001	Laitteen pääkatkaisija	22,00	27,28
M34 010 0006	Pienen oven lukko (Pinlatch lukitsin)	17,00	21,08
M34 010 0008	Ison oven lukitustappi (Dzus-tappi)	3,00	3,72
M34 010 0009	Ison oven lukitustapin vastakappale (Dzus)	2,00	2,48
M36 050 0009	Letkukara MS 1/4" x 10mm messinki	3,00	3,72

VARAOSAT

SVEA

Lämmönsiirrin

Tuotenumero	Tuotenimi	Hinta alv 0 %	Hinta alv 24 %
M14 003 0020	Hihna, PUW vihreä, Ø 6 mm, pituus 1620 mm (Svea)	13,00	16,12
M15 030 0101	Hihnapyörä Ø 54mm	8,00	9,92
K93 102 0013	Harjatiivistesarja (Svea)	72,00	89,28
K93 100 0122	Lämmönsiirtimeen peruskorjaussarja (Svea)	136,00	168,64
K93 102 0102	Sivutiivistesarja (vaihto) Svea	26,00	32,24
K12 018 0003	Lämmönsiirtimeen moottoripaketti portaaton DC (Svea) uusittu moottorituenta	221,00	274,04
K10 020 0020	Pyörivä lämmönsiirrin portaaton ohjaus Svea	1 256,00	1 557,44

Puhaltimet

Tuotenumero	Tuotenimi	Hinta alv 0 %	Hinta alv 24 %
K14 099 0020	Puhallin 170W oikea. Moottorin vaihtoa varten. Tulo- tai poistopuhaltimeksi	303,00	375,72
K14 020 0002	Puhallinpaketti Svea tulo	425,00	527,00
K14 020 0003	Puhallinpaketti Svea poisto	425,00	527,00

Lämmitys- ja jäähdytyspatterit

Tuotenumero	Tuotenimi	Hinta alv 0 %	Hinta alv 24 %
K16 001 2010	Sähkölämmitin 0,8 kW	352,00	436,48
M23 007 1002	Sähköisen lämmittimen automaattinen ylikuumenemissuoja TZ+	11,00	13,64
M23 007 1001	Sähköisen lämmittimen manuaalinen ylikuumenemissuoja TZA+	11,00	13,64
M20 050 0030	Sähkövastus 800 W 230V PLV 8,5 x 690mm	46,00	57,04
M20 053 0002	Silikonilämmityselementti, haihdutusvastus	98,00	121,52

Konekohtaiset varaosat

Tuotenumero	Tuotenimi	Hinta alv 0 %	Hinta alv 24 %
M49 030 0014	Ovikytkin LX-68	3,00	3,72
M34 010 0008	Dzus-tappi D8-319-114-190 Ison oven lukitustappi	3,00	3,72
M34 010 0009	Vastakappale 339-400-121 Ison oven lukon vastakappale	2,00	2,48
K03 020 0001	Iso ovi Svea	129,00	159,96
K03 020 0003	Pieni ovi Svea	55,00	68,20
M03 P20 002 0004	Seinäkiinnitys lista Svea, ylempi	10,00	12,40
M03 P20 001 0001	Asennuskisko Svea, alempi	8,00	9,92

PELICAN JA PELICAN Z

Lämmönsiirrin

Tuotenumero	Tuotenimi	Hinta alv 0 %	Hinta alv 24 %
M14 003 0004	Hihna, PUW vihreä, Ø 6 mm, pituus 1 522 mm (Pelican)	13,00	16,12
M15 030 0101	Hihnapyörä Ø 54 mm	8,00	9,92
K93 102 0002	Harjatiivistesarja (Pelican)	72,00	89,28
K93 100 0108	Lämmönsiirtimen peruskorjaussarja (Pelican) sis. laakerit, tiivisteet, akseli, hihna	136,00	168,64
K12 006 0002	Lämmönsiirtimen moottoripaketti portaaton (Pandion, Pelican, Pegasos, LTR-6, LTR-7)	365,00	452,60
K12 006 0003	Lämmönsiirtimen moottoripaketti portaaton DC (Pandion, Pelican, Pegasos, LTR-6, LTR-7)	287,00	355,88
K12 006 0001	Lämmönsiirtimen moottoripaketti ON-OFF (Pelican, Pegasos, LTR-6, LTR-7)	331,00	410,44
K93 100 0004	Lämmönsiirtimen moottorin kondensaattori 0,6 µF	21,00	26,04
K93 100 0202	Moottorin tärinänvaimennuspaketti M (sis. 4 kpl tärinänvaimennin)	27,00	33,48
K10 005 0001	Pyörivä lämmönsiirrin, ON-OFF ohjaus (Pelican)	925,00	1 147,00
K10 005 0002	Pyörivä lämmönsiirrin, portaaton ohjaus (Pelican)	1 256,00	1 557,44

Puhaltimet

Tuotenumero	Tuotenimi	Hinta alv 0 %	Hinta alv 24 %
K14 005 0003	Tulo- tai poistoilmahuuhallin 170 W tasavirta (Pelican)	513,00	636,12
K75 099 0120	Tasavirtapuhallinadapteri Molex 2p/Molex 3p	5,00	6,20
K14 005 0001	Tulo- tai poistoilmahuuhallin 250 W vaihtovirta (Pelican)	340,00	421,60
M63 001 0006	Puhallinkondensaattori 12 µF	11,00	13,64
K14 005 0006	Tulo- tai poistoilmahuuhallin 169 W tasavirta (Pelican Z, LTR-5 Z)	339,00	420,36

Lämmitys- ja jäähdytyspatterit

Tuotenumero	Tuotenimi	Hinta alv 0 %	Hinta alv 24 %
K16 005 0002	Sähköinen jälkilämmitin 2 kW, Pelican ACE	302,00	374,48
K16 005 0007	Sähköinen jälkilämmitin 2 kW, Pelican ECE	302,00	374,48
K16 005 0009	Sähköinen jälkilämmitin 2 kW, Pelican EDE	302,00	374,48
K16 005 2009	Sähköinen jälkilämmitin 2 kW, Pelican eAir E/eWind E	302,00	374,48
K16 005 0008	Sähköinen jälkilämmitin 4 kW, Pelican ECE	599,00	742,76
K16 005 0010	Sähköinen jälkilämmitin 4 kW, Pelican EDE	599,00	742,76
K16 005 2010	Sähköinen jälkilämmitin 4 kW, Pelican eAir E/eWind E	599,00	742,76
M23 007 0003	Termostaatti LS1	27,00	33,48
M23 007 0002	Termostaatti TR2 0-90°C	24,00	29,76
M16 005 0001	Pelican sisäänrakennettu vesilämmitin 60/40°C (100794)	430,00	533,20
K93 004 0009	Pelican vesilämmitin kanavaan Ø 200 mm 60/40°C (VEAB CWW 200-2-2,5)	384,00	476,16
M16 005 0002	Pelican sisäänrakennettu vesilämmitin 30/20°C (100793)	304,00	376,96
K93 004 0010	Pelican vesilämmitin kanavaan Ø 200 mm 30/20°C (VEAB CWW 200-3-2,5)	665,00	824,60
M17 005 0001	Pelican sisäänrakennettu vesijäähdytin 7/12°C (100795)	273,00	338,52
K93 004 0015	Pelican vesijäähdytin kanavaan Ø 250 mm 7/12°C (VEAB CWK 250-3-2,5)	793,00	983,32

Venttiilit ja -toimilaitteet lämmitys

Tuotenumero	Tuotenimi	Hinta alv 0 %	Hinta alv 24 %
K17 001 1151	Pelican EDW/eAir W 60/40°C, as.sarja: R2015-P63-S1(+SV45) + TR24-SR(+TL45), DN15 kvs 0,63	263,00	326,12
K17 001 3151	Pelican EDW/eAir W 30/20°C, as.sarja: R2015-1P6-S1(+SV45) + TR24-SR(+TL45), DN15 kvs 1,6	263,00	326,12

Venttiilit ja -toimilaitteet jäähdytys

Tuotenumero	Tuotenimi	Hinta alv 0 %	Hinta alv 24 %
K17 001 0052	Pelican CG, as.sarja 2/3: R3015-4-S1(-SV50)+TR24-SR(-TL50), DN15 kvs 4	329,00	407,96
K17 001 0551	Pelican CW, as.sarja: R3015-4-S1(-SV50)+TR24-SR(-TL50), DN15 kvs 4	329,00	407,96

Muuntajat

Tuotenumero	Tuotenimi	Hinta alv 0 %	Hinta alv 24 %
M43 001 1002	Ohjausmuuntaja 3,15A, ITR 706238 230V/60,80,100,120,140,160,180,200V	82,00	101,68

Konekohtaiset varaosat

Tuotenumero	Tuotenimi	Hinta alv 0 %	Hinta alv 24 %
K93 100 0002	Laitteen lämmön talteenoton katkaisija Pelican	22,00	27,28
K93 100 0001	Laitteen pääkatkaisija	22,00	27,28
M62 001 0005	Kontaktori K1-09D10 3 kW	24,00	29,76
M34 030 0002	Oven kahva valkoinen	7,00	8,68
M34 010 0006	Pienen oven lukko (Pinlatch lukitsin)	17,00	21,08
M34 010 0008	Ison oven lukitustappi (Dzus-tappi)	3,00	3,72
M34 010 0009	Ison oven lukitustapin vastakappale (Dzus)	2,00	2,48

Pelican HP lämpöpumppu

Tuotenumero	Tuotenimi	Hinta alv 0 %	Hinta alv 24 %
M31 005 0010	Lämpöpumppu Sero, Pelican	2 234,00	2 770,16
M31 005 1010	Lämpöpumppusäädin Sero, Pelican	1 283,00	1 590,92
M20 050 0090	Sulatusvastus MAC-AUTO3	119,00	147,56
K93 001 0550	Muutospaketti lämpöpumpun vaihto C&D -> Sero. Sis. tarvittavat komponentit sekä ohjeen	2 223,00	2 756,52

PEGASOS JA PEGASOS Z

Lämmönsiirrin

Tuotenumero	Tuotenimi	Hinta alv 0 %	Hinta alv 24 %
M14 003 0005	Hihna, PUW vihreä, Ø 6 mm, pituus 1 700 mm (Pegasos, LTR-6, LTR-7)	16,00	19,84
M14 003 0009	Hihna, PUW vihreä, Ø 6 mm, pituus 1 835 mm (Pegasos Z, LTR-7 Z)	16,00	19,84
M15 030 0101	Hihnapyörä Ø 54 mm	8,00	9,92
K93 102 0003	Harjatiivistesarja (Pegasos, Pegasos XL, LTR-6, LTR-7)	74,00	91,76
K93 100 0107	Lämmönsiirtimen peruskorjaussarja (Pegasos, LTR-6, LTR-7) sis. laakerit, tiivisteet, akseli, hihna	138,00	171,12
K12 006 0002	Lämmönsiirtimen moottoripaketti portaaton (Pandion, Pelican, Pegasos, LTR-6, LTR-7)	365,00	452,60
K12 006 0003	Lämmönsiirtimen moottoripaketti portaaton DC (Pandion, Pelican, Pegasos, LTR-6, LTR-7)	287,00	355,88
K12 006 0001	Lämmönsiirtimen moottoripaketti ON-OFF (Pelican, Pegasos, LTR-6, LTR-7)	331,00	410,44
K93 100 0004	Lämmönsiirtimen moottorin kondensaattori 0,6 µF	21,00	26,04
K93 100 0202	Moottorin tärinänvaimennuspaketti M (sis. 4 kpl tärinänvaimennin)	27,00	33,48
K10 006 0001	Pyörivä lämmönsiirrin, ON-OFF ohjaus (Pegasos)	1 168,00	1 448,32
K10 006 0002	Pyörivä lämmönsiirrin, portaaton ohjaus (Pegasos)	1 271,00	1 576,04

Puhaltimet

Tuotenumero	Tuotenimi	Hinta alv 0 %	Hinta alv 24 %
K14 006 0003	Tulo- tai poistoilmapiuhallin 520 W tasavirta (Pegasos)	615,00	762,60
K75 099 0120	Tasavirtapiuhallinadapteri Molex 2p/Molex 3p	5,00	6,20
K14 006 0008	Tulo- tai poistoilmapiuhallin 500 W tasavirta (Pegasos Z, LTR-7 Z)	601,00	745,24

Lämmitys- ja jäähdytyspatterit

Tuotenumero	Tuotenimi	Hinta alv 0 %	Hinta alv 24 %
K16 006 0002	Sähköinen jälkilämmitin 4 kW, Pegasos (XL) ACE	491,00	608,84
K16 006 0007	Sähköinen jälkilämmitin 4 kW, Pegasos (XL) ECE	491,00	608,84
K16 006 0010	Sähköinen jälkilämmitin 4 kW, Pegasos (XL) EDE	491,00	608,84
K16 006 2010	Sähköinen jälkilämmitin 4 kW, Pegasos (XL) eAir E/eWind E	491,00	608,84
K16 006 0005	Sähköinen jälkilämmitin 6 kW, Pegasos (XL) ACE	613,00	760,12
K16 006 0008	Sähköinen jälkilämmitin 6 kW, Pegasos (XL) ECE	625,00	775,00
K16 006 0011	Sähköinen jälkilämmitin 6 kW, Pegasos (XL) EDE	613,00	760,12
K16 006 2011	Sähköinen jälkilämmitin 6 kW, Pegasos (XL) eAir E/eWind E	613,00	760,12
K93 004 0078	Pegasos (XL) esilämmitinpaketti 6 000 W (VEAB CV25-60-2-MQU ja kanava-anturi)	773,00	958,52
M23 007 0003	Termostaatti LS1	27,00	33,48
M23 007 0002	Termostaatti TR2 0-90°C	24,00	29,76
M16 012 0009	Pegasos sisäänrakennettu vesilämmitin 60/40° (1007596)	205,00	254,20
M16 006 0002	Pegasos sisäänrakennettu vesilämmitin 35/25°C (1007134)	413,00	512,12
M17 006 0001	Pegasos sisäänrakennettu vesijäähdytin 7/12°C (1007134)	386,00	478,64
M17 001 0315	Pegasos vesijäähdytin kanavaan Ø 315 mm 7/12°C (VEAB CWK 315-3-2,5)	1 040,00	1 289,60

Venttiilit ja -toimilaitteet lämmitys

Tuotenumero	Tuotenimi	Hinta alv 0 %	Hinta alv 24 %
K17 001 1161	Pegasos EDW/eAir W 60/40°C, as.sarja: R2015-1-S1(+SV45) + TR24-SR(+TL45), DN15 kvs 1	265,00	328,60
K17 001 2161	Pegasos EDW/eAir W 35/25°C, as.sarja: R2015-1P6-S1(+SV45) + TR24-SR(+TL45), DN15 kvs 1,6	265,00	328,60

Venttiilit ja -toimilaitteet jäähdytys

Tuotenumero	Tuotenimi	Hinta alv 0 %	Hinta alv 24 %
K17 001 0062	Pegasos CG, as.sarja 2/3: R3020-4-S2(-SV50)+HRYD24-SR(-TL50), DN20 kvs 4	403,00	499,72
K17 001 0561	Pegasos CW, as.sarja: R3020-4-S2(-SV50)+HRYD24-SR(-TL50), DN20 kvs 4	403,00	499,72

Muuntajat

Tuotenumero	Tuotenimi	Hinta alv 0 %	Hinta alv 24 %
M43 001 1003	Ohjausmuuntaja 5,5A, ITR 706242 230V/60,80,100,120,140,160,180,200V	98,00	121,52

Konekohtaiset varaosat

Tuotenumero	Tuotenimi	Hinta alv 0 %	Hinta alv 24 %
K93 100 0002	Laitteen lämmön talteenoton katkaisija Pelican	22,00	27,28
K93 100 0001	Laitteen pääkatkaisija	22,00	27,28
M62 001 0005	Kontaktori K1-09D10 3 kW	24,00	29,76
M34 030 0002	Oven kahva valkoinen	7,00	8,68
M34 010 0006	Pienen oven lukko (Pinlatch lukitsin)	17,00	21,08
M34 010 0008	Ison oven lukitustappi (Dzus-tappi)	3,00	3,72
M34 010 0009	Ison oven lukitustappin vastakappale (Dzus)	2,00	2,48

PEGASOS XL

Lämmönsiirrin

Tuotenumero	Tuotenimi	Hinta alv 0 %	Hinta alv 24 %
M14 003 0005	Hihna, PUW vihreä, Ø 6 mm, pituus 1 700 mm (Pegasos, LTR-6, LTR-7)	16,00	19,84
M15 030 0101	Hihnapyörä Ø 54 mm	8,00	9,92
K93 102 0003	Harjatiivistesarja (Pegasos, Pegasos XL, LTR-6, LTR-7)	74,00	91,76
K93 100 0107	Lämmönsiirtimen peruskorjaussarja (Pegasos, LTR-6, LTR-7) sis. laakerit, tiivisteet, akseli, hihna	138,00	171,12
K12 006 0002	Lämmönsiirtimen moottoripaketti portaaton (Pandion, Pelican, Pegasos, LTR-6, LTR-7)	365,00	452,60
K12 006 0003	Lämmönsiirtimen moottoripaketti portaaton DC (Pandion, Pelican, Pegasos, LTR-6, LTR-7)	287,00	355,88
K12 006 0001	Lämmönsiirtimen moottoripaketti ON-OFF (Pelican, Pegasos, LTR-6, LTR-7)	331,00	410,44
K93 100 0004	Lämmönsiirtimen moottorin kondensaattori 0,6 µF	21,00	26,04
K93 100 0202	Moottorin tärinänvaimennuspaketti M (sis. 4 kpl tärinänvaimennin)	27,00	33,48
K10 006 0001	Pyörivä lämmönsiirrin, ON-OFF ohjaus (Pegasos)	1 168,00	1 448,32
K10 006 0002	Pyörivä lämmönsiirrin, portaaton ohjaus (Pegasos)	1 271,00	1 576,04

Puhaltimet

Tuotenumero	Tuotenimi	Hinta alv 0 %	Hinta alv 24 %
K14 006 0010	Tulo- tai poistoilmapuhallin F-siipi tasavirta (Pegasos XL)	937,00	1 161,88
K75 099 0120	Tasavirtapuhallinadapteri Molex 2p/Molex 3p	5,00	6,20
K14 006 0002	Tulo- tai poistoilmapuhallin 810 W vaihtovirta (Pegasos XL)	745,00	923,80
M63 001 0005	Puhallinkondensaattori 10 µF	6,00	7,44
M63 001 0006	Puhallinkondensaattori 12 µF	11,00	13,64

Lämmitys- ja jäähdytyspatterit

Tuotenumero	Tuotenimi	Hinta alv 0 %	Hinta alv 24 %
K16 006 0002	Sähköinen jälkilämmitin 4 kW, Pegasos (XL) ACE	491,00	608,84
K16 006 0007	Sähköinen jälkilämmitin 4 kW, Pegasos (XL) ECE	491,00	608,84
K16 006 0010	Sähköinen jälkilämmitin 4 kW, Pegasos (XL) EDE	491,00	608,84
K16 006 2010	Sähköinen jälkilämmitin 4 kW, Pegasos (XL) eAir E/eWind E	491,00	608,84
K16 006 0005	Sähköinen jälkilämmitin 6 kW, Pegasos (XL) ACE	613,00	760,12
K16 006 0008	Sähköinen jälkilämmitin 6 kW, Pegasos (XL) ECE	625,00	775,00
K16 006 0011	Sähköinen jälkilämmitin 6 kW, Pegasos (XL) EDE	613,00	760,12
K16 006 2011	Sähköinen jälkilämmitin 6 kW, Pegasos (XL) eAir E/eWind E	613,00	760,12
K93 004 0078	Pegasos (XL) esilämmitinpaketti 6 000 W (VEAB CV25-60-2-MQU ja kanava-anturi)	773,00	958,52
M23 007 0003	Termostaatti LST1	27,00	33,48
M23 007 0002	Termostaatti TR2 0-90°C	24,00	29,76
M16 012 0009	Pegasos XL sisäänrakennettu vesilämmitin 60/40° (1007596)	205,00	254,20
K93 004 0037	Pegasos XL vesilämmitin kanavaan Ø 315 mm 60/40°C (VEAB CWW 315-2-2,5)	520,00	644,80
M16 006 0002	Pegasos XL sisäänrakennettu vesilämmitin 35/25°C (1007163)	413,00	512,12
K93 004 0038	Pegasos XL vesilämmitin kanavaan Ø 315 mm 35/25°C (VEAB CWW 315-3-2,5)	808,00	1 001,92

Venttiilit ja -toimilaitteet lämmitys

Tuotenumero	Tuotenimi	Hinta alv 0 %	Hinta alv 24 %
K17 001 1171	Pegasos XL EDW/eAir W 60/40°C, as.sarja: R2015-1P6-S1(+SV45) + TR24-SR(+TL45), DN15 kvs 1,6	265,00	328,60
K17 001 2171	Pegasos XL EDW/eAir W 35/25°C, as.sarja: R2015-4-S1(+SV45)+TR24-SR(+TL45), DN15 kvs 4	265,00	328,60

Venttiilit ja -toimilaitteet jäähdytys

Tuotenumero	Tuotenimi	Hinta alv 0 %	Hinta alv 24 %
K17 001 0072	Pegasos XL CG/CW, as.sarja 2/3: R3025-6P3-S2(-SV50)+HRYD24-SR(-TL50), DN25 kvs 6,3	442,00	548,08

Muuntajat

Tuotenumero	Tuotenimi	Hinta alv 0 %	Hinta alv 24 %
M43 001 1004	Ohjausmuuntaja 8A, ITR 707177 230V/60,80,100,120,140,160,180,200V	158,00	195,92

Konekohtaiset varaosat

Tuotenumero	Tuotenimi	Hinta alv 0 %	Hinta alv 24 %
K93 100 0002	Laitteen lämmön talteenoton katkaisija Pelican	22,00	27,28
K93 100 0001	Laitteen pääkatkaisija	22,00	27,28
M62 001 0005	Kontaktori K1-09D10 3 kW	24,00	29,76
M34 030 0002	Oven kahva valkoinen	7,00	8,68
M34 010 0006	Pienen oven lukko (Pinlatch lukitsin)	17,00	21,08
M34 010 0008	Ison oven lukitustappi (Dzus-tappi)	3,00	3,72
M34 010 0009	Ison oven lukitustapin vastakappale (Dzus)	2,00	2,48

Pegasos HP lämpöpumppu

Tuotenumero	Tuotenimi	Hinta alv 0 %	Hinta alv 24 %
M31 006 0001	Lämpöpumppu Pegasos, sis. säädin	9 224,00	11 437,76
M71 080 0001	Tulistussäädin EC3-D73 Emerson	991,00	1 228,84
M71 080 0002	Tulistussäätimen näyttö ECD-002 Emerson	146,00	181,04
M71 080 0003	Muuntaja ECT-323 230/24V 25VA Emerson	42,00	52,08
K93 004 0911	Emersonin vaihtoakku RITAR	100,00	124,00

PALLAS

Lämmönsiirrin

Tuotenumero	Tuotenimi	Hinta alv 0 %	Hinta alv 24 %
M14 003 0012	Hihna, PUW vihreä, Ø 6 mm, pituus 2 280 mm (Pallas)	17,00	21,08
M12 020 0101	Lämmönsiirtimen ohjausyksikkö Mikromax	625,00	775,00
M23 008 0001	Pyörintävahti Micromax	36,00	44,64
K12 103 0103	Lämmönsiirtimen moottoripaketti portaaton (kojekoko 10, Pallas)	543,00	673,32
K93 100 0203	Moottorin tärinävaimennuspaketti L (sis. 4 kpl tärinävaimennin)	28,00	34,72
K10 012 0001	Pyörivä lämmönsiirrin ruostumaton teräs (Pallas)	2 492,00	3 090,08

Puhaltimet

Tuotenumero	Tuotenimi	Hinta alv 0 %	Hinta alv 24 %
K14 012 0001	Tuloilmapuhallin 1 kW (Pallas)	1 479,00	1 833,96
K14 012 0002	Poistoilmapuhallin 1 kW (Pallas)	1 479,00	1 833,96

Lämmitys- ja jäähdytyspatterit

Tuotenumero	Tuotenimi	Hinta alv 0 %	Hinta alv 24 %
K16 012 0005	Sähköinen jälkilämmitin 12 kW Pallas	1 736,00	2 152,64
K16 012 0003	Sähköinen jälkilämmitin 9 kW Pallas	1 753,00	2 173,72
K18 012 0001	Pallas sisäänrakennettu vesilämmitin 60/40°C (1007619)	1 184,00	1 468,16
K18 012 0002	Pallas sisäänrakennettu vesilämmitin 35/25°C (1007621)	1 869,00	2 317,56
M17 012 0103	Pallas sisäänrakennettu vesijäähdytin 7/12°C (1007628)	1 912,00	2 370,88
M18 012 0001	Pallas tuloilman höyrystinpatteri (100617)	681,00	844,44
M18 012 0002	Pallas poistoilman höyrystinpatteri (100618)	665,00	824,60

Venttiilit ja -toimilaitteet lämmitys

Tuotenumero	Tuotenimi	Hinta alv 0 %	Hinta alv 24 %
K17 001 1200	Pallas MDW, AQUA W, KIW, as.sarja: R2025-6P3-S2(+SV45)+HRYD-SR+TL45, DN25 kvs 6,3	354,00	438,96

Venttiilit ja -toimilaitteet jäähdytys

Tuotenumero	Tuotenimi	Hinta alv 0 %	Hinta alv 24 %
K17 001 0571	Pallas jäähdytys, as.sarja:R322(-SV50)+HRYD24-SR(-TL50)	442,00	548,08

Konekohtaiset varaosat

Tuotenumero	Tuotenimi	Hinta alv 0 %	Hinta alv 24 %
M62 030 0001	Vaihevalvontarele EWS	158,00	195,92

Pallas HP lämpöpumppu

Tuotenumero	Tuotenimi	Hinta alv 0 %	Hinta alv 24 %
K77 012 0002	Lämpöpumppu Pallas	10 455,00	12 964,20
M71 080 0001	Tulistusäädin EC3-D73 Emersson	991,00	1 228,84
M71 080 0002	Tulistussäätimen näyttö ECD-002 Emersson	146,00	181,04
M71 080 0003	Muuntaja ECT-323 230/24V 25VA Emersson	42,00	52,08
K93 004 0911	Emersson vaihtoakku RITAR	100,00	124,00

LTR-2

Lämmönsiirrin

Tuotenumero	Tuotenimi	Hinta alv 0 %	Hinta alv 24 %
M14 003 0008	Hihna, PUW vihreä, Ø 6 mm, pituus 845 mm (Piccolo, Plaza, LTR-2)	8,00	9,92
M15 030 0101	Hihnapyörä Ø 54 mm	8,00	9,92
K93 102 0009	Harjatiivistesarja (Piccolo, Plaza, Liggolo, Pinion, Alta, LTR-2)	39,00	48,36
K93 100 0110	Lämmönsiirtimen peruskorjaussarja (Piccolo/Plaza/TR-2) sis. laakerit, tiivisteet, akseli, hihna	84,00	104,16
K12 009 0001O	Lämmönsiirtimen moottoripaketti (Piccolo, Plaza, LTR-2 oikea)	296,00	367,04
K12 009 0003O	Lämmönsiirtimen moottoripaketti DC (Piccolo, Plaza, LTR-2 oikea, Alta)	287,00	355,88
K93 100 0201	Moottorin tärinävaimennuspaketti S (sis. 4 kpl tärinävaimennin)	27,00	33,48
K10 009 0002O	Pyörivä lämmönsiirrin, portaaton ohjaus (Plaza, LTR-2 oikea)	806,00	999,44
K10 009 0004	Pyörivä lämmönsiirrin, ON-OFF ohjaus (Piccolo, Plaza, LTR-2 oikea)	659,00	817,16

Puhaltimet

Tuotenumero	Tuotenimi	Hinta alv 0 %	Hinta alv 24 %
K14 099 0001	Puhallin 118 W moottorinvaihtoa varten. Tulo- tai poistopuhaltimeksi. Sis. adapterin.	277,00	343,48
K14 002 0008	Tulo- tai poistoilmapiuhallin 119 W tasavirta (LTR-2)	395,00	489,80
K75 099 0120	Tasavirtapuhallinadapteri Molex 2p/Molex 3p	5,00	6,20
K75 099 0121	Tasavirtapuhallinadapteri Molex/NAC	10,00	12,40

Lämmitys- ja jäähdytyspatterit

Tuotenumero	Tuotenimi	Hinta alv 0 %	Hinta alv 24 %
K16 009 0001	Sähköinen jälkilämmitin 0,4 kW LTR-2 ECE	287,00	355,88
K16 009 0005	Sähköinen jälkilämmitin 0,4 kW LTR-2, Alta EDE/eAir E/eWind E	287,00	355,88
K16 009 0004	Sähköinen jälkilämmitin 0,8 kW LTR-2 ECE	440,00	545,60
K16 009 0006	Sähköinen jälkilämmitin 0,8 kW LTR-2 EDE/eAir E/eWind E	369,00	457,56
M23 007 1002	Sähköisen lämmittimen automaattinen ylikuumenemissuoja TZ+	11,00	13,64
M23 007 1001	Sähköisen lämmittimen manuaalinen ylikuumenemissuoja TZA+	11,00	13,64

Konekohtaiset varaosat

Tuotenumero	Tuotenimi	Hinta alv 0 %	Hinta alv 24 %
K93 101 0101	Ovikytkin + adapterisarja	37,00	45,88

Suodattimet

Tuotenumero	Tuotenimi	Hinta alv 0 %	Hinta alv 24 %
M21 015 0104	LTR-2 vaihtosuodattimet ISO ePM10 50% (M5/M5) 6 kpl tasosuodattimet	21,00	26,04
M21 015 0001	LTR-2 tuloilmasuodatin ISO ePM1 55% (F7) 1 kpl	26,00	32,24

VARAOSAT

ALTA

Lämmönsiirrin

Tuotenumero	Tuotenimi	Hinta alv 0 %	Hinta alv 24 %
M14 003 0008	Hihna, PUW vihreä, Ø 6 mm, pituus 845 mm (Piccolo, Plaza, LTR-2, Alta)	8,00	9,92
M15 030 0101	Hihnapyörä Ø 54 mm	8,00	9,92
K93 102 0009	Harjatiivistesarja (Piccolo, Plaza, Liggolo, Pinion, Alta, LTR-2)	39,00	48,36
K93 100 0110	Lämmönsiirtimen peruskorjaussarja (Piccolo/Plaza/TR-2, Alta) sis. laakerit, tiivisteet, akseli, hihna..	84,00	104,16
K12 009 0003O	Lämmönsiirtimen moottoripaketti DC (Piccolo, Plaza, LTR-2 oikea, Alta)	296,00	367,04
K93 100 0201	Moottorin tärinänvaimennuspaketti S (sis. 4 kpl tärinänvaimennin)	27,00	33,48
K10 017 0002	Pyörivä lämmönsiirrin, portaaton ohjaus (Alta oikea)	806,00	999,44

Puhaltimet

Tuotenumero	Tuotenimi	Hinta alv 0 %	Hinta alv 24 %
K14 099 0001	Puhallin 118 W moottorinvaihtoa varten. Sopii sekä tulo- että poistopuhaltimeksi. (Alta oikeakätinen)	277,00	343,48
K14 099 0001V	Puhallin 118 W moottorinvaihtoa varten. Sopii sekä tulo- että poistopuhaltimeksi. (Alta vasenkätinen)	277,00	343,48
K14 002 0008	Tulo- tai poistoilmapuhallin 118 W tasavirta (LTR-3, Salla, Alta oikea)	395,00	489,80
K14 017 0002	Tulo- tai poistoilmapuhallin 118 W tasavirta (Alta vasen)	395,00	489,80

Lämmitys- ja jäähdytyspatterit

Tuotenumero	Tuotenimi	Hinta alv 0 %	Hinta alv 24 %
K16 009 0005	Sähköinen jälkilämmitin 0,4 kW LTR-2, Alta EDE/eAir E/eWind E	287,00	355,88

Konekohtaiset varaosat

Tuotenumero	Tuotenimi	Hinta alv 0 %	Hinta alv 24 %
K93 101 0101	Ovikytkin + adapterisarja	37,00	45,88
M34 030 0004	Luukun avain neliökololla	3,00	3,72
M34 030 0005	Luukun avain kolmiökololla	3,00	3,72

LTR-3

Lämmönsiirrin

Tuotenumero	Tuotenimi	Hinta alv 0 %	Hinta alv 24 %
M14 003 0003	Hihna, PUW vihreä, Ø 6 mm, pituus 1215 mm (Pingvin, LTR-3)	11,00	13,64
M15 030 0101	Hihnapyörä Ø 54 mm	8,00	9,92
K93 102 0001	Harjatiivistesarja (Pingvin, LTR-3)	45,00	55,80
K93 100 0106	Lämmönsiirtimen peruskorjaussarja (LTR-3) sis. laakerit, tiivisteet, akseli, hihna	93,00	115,32
K12 002 0003	Lämmönsiirtimen moottoripaketti portaaton DC (Pingvin, LTR-3, Pingvin XL)	287,00	355,88
K12 002 0002	Lämmönsiirtimen moottoripaketti portaaton AC (Pingvin, LTR-3)	349,00	432,76
K12 002 0001	Lämmönsiirtimen moottoripaketti ON-OFF (Pingvin, LTR-3, Pingvin XL)	292,00	362,08
K12 002 0011	Lämmönsiirtimen moottoripaketti u-pellillä (Pingvin, LTR-3)	263,00	326,12
K93 100 0004	Lämmönsiirtimen moottorin kondensaattori 0,6 µF	21,00	26,04
K93 100 0201	Moottorin tärinänvaimennuspaketti S (sis. 4 kpl tärinänvaimennin)	27,00	33,48
K10 002 0001	Pyörivä lämmönsiirrin, ON-OFF ohjaus (LTR-3)	728,00	902,72
K10 002 0002	Pyörivä lämmönsiirrin, portaaton ohjaus (LTR-3)	962,00	1 192,88

Puhaltimet

Tuotenumero	Tuotenimi	Hinta alv 0 %	Hinta alv 24 %
K14 099 0001	Puhallin 119 W moottorinvaihtoa varten. Tulo- tai poistopuhaltimeksi. Sis. adapterin.	277,00	343,48
K14 002 0008	Tulo- tai poistoilmapiuhallin 119 W tasavirta (LTR-3, Salla, Alta)	395,00	489,80
K75 099 0120	Tasavirtapiuhallinadapteri Molex 2p/Molex 3p	5,00	6,20
K75 099 0121	Tasavirtapiuhallinadapteri Molex/NAC	10,00	12,40
K14 002 0001	Tulo- tai poistoilmapiuhallin 105 W vaihtovirta (LTR-3-60)	172,00	213,28
K14 002 0002	Tulo- tai poistoilmapiuhallin 130 W vaihtovirta (LTR-3-85)	172,00	213,28
K14 002 0003	Tulo- tai poistoilmapiuhallin 185 W vaihtovirta (LTR-3-120)	186,00	230,64
M63 001 0001	Puhallinkondensaattori 2 µF	7,00	8,68
M63 001 0002	Puhallinkondensaattori 4 µF	8,00	9,92
M33 001 0005	Kuulalaakerit vaihtovirtapiuhaltimille (608 2Z) 2 kpl/puhallin	11,00	13,64

Lämmitys- ja jäähdytyspatterit

Tuotenumero	Tuotenimi	Hinta alv 0 %	Hinta alv 24 %
K16 002 0003	Sähköinen jälkilämmitin 0,5 kW LTR-3-ACE/DCE	287,00	355,88
K16 002 0001	Sähköinen jälkilämmitin 0,5 kW LTR-3-E	273,00	338,52
K16 002 0007	Sähköinen jälkilämmitin 0,5 kW LTR-3-ECE	287,00	355,88
K16 002 0009	Sähköinen jälkilämmitin 0,5 kW LTR-3-EDE	287,00	355,88
K16 002 2009	Sähköinen jälkilämmitin 0,5 kW LTR-3-eAir E/eWind E	287,00	355,88
K16 002 0004	Sähköinen jälkilämmitin 0,8 kW LTR-3-ACE/DCE	366,00	453,84
K16 002 0008	Sähköinen jälkilämmitin 0,8 kW LTR-3 ECE	366,00	453,84
K16 002 0010	Sähköinen jälkilämmitin 0,8 kW LTR-3 EDE	366,00	453,84
K16 002 2010	Sähköinen jälkilämmitin 0,8 kW LTR-3 eAir E/eWind E	366,00	453,84
M23 007 1002	Sähköisen lämmittimen automaattinen ylikuumenemissuoja TZ+	11,00	13,64
M23 007 1001	Sähköisen lämmittimen manuaalinen ylikuumenemissuoja TZA+	11,00	13,64
K93 004 0008	LTR-3 vesilämmitin kanavaan Ø 160 mm 60/40°C (VEAB CWW 160-2-2,5)	358,00	443,92
K93 004 0007	LTR-3 vesilämmitin kanavaan Ø 160 mm 35/25°C (VEAB CWW 160-3-2,5)	495,00	613,80
K93 004 0012	LTR-3 vesijäähdytin kanavaan Ø 160 mm 7/12°C (VEAB CWK 200-3-2,5)	737,00	913,88

Venttiilit ja -toimilaitteet lämmitys

Tuotenumero	Tuotenimi	Hinta alv 0 %	Hinta alv 24 %
K17 001 1111	LTR-2/-3 EDW/eAir W 60/40°C, as.sarja: R2015-P63-S1(+SV45) + TR24-SR(+TL45) DN15 kvs 0,63	263,00	326,12
K17 001 2111	LTR-2/-3 EDW/eAir W 35/25°C, as.sarja: R2015-1-S1(+SV45)+TR24-SR(+TL45) DN15 kvs 1	263,00	326,12
K17 001 3111	LTR-3 EDW 30/20°C, As.sarja: R2015-P63-S1(+SV45)+TR24-SR(+TL45), DN15 kvs0,63	263,00	326,12

Venttiilit ja -toimilaitteet jäähdytys

Tuotenumero	Tuotenimi	Hinta alv 0 %	Hinta alv 24 %
K17 001 0022	LTR-3 CG, as.sarja 2/3: R3015-1P6-S1(-SV50)+TR24-SR(-TL50), DN15 kvs 1,6	328,00	406,72
K17 001 0511	LTR-3 CW, as.sarja: R3015-1P6-S1(-SV50)+TR24-SR(-TL50), DN15 kvs 1,6	328,00	406,72

Muuntajat

Tuotenumero	Tuotenimi	Hinta alv 0 %	Hinta alv 24 %
M43 001 1001	Ohjausmuuntaja 1,7A, ITR 704166 230V/60,80,100,120,140,160,180,200V	54,00	66,96

Konekohtaiset varaosat

Tuotenumero	Tuotenimi	Hinta alv 0 %	Hinta alv 24 %
K93 101 0101	Ovikytkin + adapterisarja	37,00	45,88
M03P010010025	Pingvin/LTR-3 suodatinkehys	12,00	14,88

LTR-4

Lämmönsiirrin

Tuotenumero	Tuotenimi	Hinta alv 0 %	Hinta alv 24 %
M14 003 0007	Hihna, PUW vihreä, Ø 6 mm, pituus 1370 mm (LTR-4)	12,00	14,88
M15 030 0101	Hihnapyörä Ø 54 mm	8,00	9,92
K93 102 0008	Harjatiivistesarja (Pingvin XL, LTR-4)	49,00	60,76
K12 006 0003	Lämmönsiirtimen moottoripaketti portaaton DC (Pandion, Pelican, Pegasos, LTR-4, -6, -7)	287,00	355,88
K12 007 0001	Lämmönsiirtimen moottoripaketti ON-OFF (Pandion, LTR-4)	292,00	362,08
K10 014 0001	Pyörivä lämmönsiirrin, ON-OFF ohjaus (LTR-4)	812,00	1 006,88
K10 014 0002	Pyörivä lämmönsiirrin, portaaton ohjaus (LTR-4)	754,00	934,96

Puhaltimet

Tuotenumero	Tuotenimi	Hinta alv 0 %	Hinta alv 24 %
K14 099 0002	Puhallin 170 W oikea moottorinvaihtoa varten. Tulo- tai poistopuhaltimeksi. Sis. adapterin.	303,00	375,72
K14 014 0001	Tulo- tai poistoilmapiuhallin 170 W tasavirta (LTR-4)	335,00	415,40

Lämmitys- ja jäähdytyspatterit

Tuotenumero	Tuotenimi	Hinta alv 0 %	Hinta alv 24 %
M16 014 0001	LTR-4 vesilämmitin 30/20°C (1022A0804032321WO102)	551,00	683,24
M16 014 0002	LTR-4 vesilämmitin 60/40°C (1025A0802032340WO101)	275,00	341,00
M17 014 0001	LTR-4 vesijäähdytin 7/12°C (1022A0804032530WO102)	551,00	683,24

Venttiilit ja -toimilaitteet lämmitys

Tuotenumero	Tuotenimi	Hinta alv 0 %	Hinta alv 24 %
K17 001 1181	LTR-4 MDW/eAir W 60/40°C, as.sarja: R2015-P63-S1(+SV45) + TR24-SR(+TL45), DN15 kvs 0,63	263,00	326,12
K17 001 3181	LTR-4 MDW/eAir W 30/20°C, as.sarja: R2015-1-S1(+SV45) + TR24-SR(+TL45), DN15 kvs 1	263,00	326,12

Konekohtaiset varaosat

Tuotenumero	Tuotenimi	Hinta alv 0 %	Hinta alv 24 %
K93 101 0101	Ovikytkin + adapterisarja	37,00	45,88

Suodattimet

Tuotenumero	Tuotenimi	Hinta alv 0 %	Hinta alv 24 %
M21 018 0122	LTR-4 vaihtosuodattimet ISO ePM10 60% (M5/M5)	41,00	50,84
M21 018 0142	LTR-4 vaihtosuodattimet ISO ePM1 55 % / ISO ePM1 55 % (F7/M5)	44,00	54,56
M21 018 0144	LTR-4 vaihtosuodattimet ISO ePM1 55 % (F7/F7)	59,00	73,16

LTR-5 Z

Lämmönsiirrin

Tuotenumero	Tuotenimi	Hinta alv 0 %	Hinta alv 24 %
M14 003 0007	Hihna, PUW vihreä, Ø 6 mm, pituus 1370 mm	12,00	14,88
M15 030 0101	Hihnapyörä Ø 54 mm	8,00	9,92
K12 015 0003	Lämmönsiirtimen moottoripaketti portaaton DC (LTR-5 Z)	257,00	318,68
K10 019 0002	Pyörivä lämmönsiirrin, portaaton ohjaus (LTR-5 Z)	731,00	906,44
		690,00	855,60

Puhaltimet

Tuotenumero	Tuotenimi	Hinta alv 0 %	Hinta alv 24 %
K14 005 0006	Tulo- tai poistoilmapuhallin 169 W tasavirta (Pelican Z, LTR-5 Z)	339,00	420,36
M09 P19 001 0501	LTR-5 Z puhallinsovitte	7,00	8,68

Lämmitys- ja jäähdytyspatterit

Tuotenumero	Tuotenimi	Hinta alv 0 %	Hinta alv 24 %
K16 019 2002	Sähköinen jälkilämmitin 2 kW LTR-5 Z	212,00	262,88
M16 019 0001	LTR-5 Z vesilämmitin 35/25°C	544,00	674,56
M17 001 1250	LTR-5 Z vesijäähdytyn 7/12°C (VEAB CWK 250-3-2,5)	856,00	1 061,44

Venttiilit ja -toimilaitteet lämmitys

Tuotenumero	Tuotenimi	Hinta alv 0 %	Hinta alv 24 %
K17 001 3181	LTR-5 Z MDW 35/25°C, as.sarja: R210 (+SV45) + TR24-SR(+TL45), DN15 kvs 1	230,00	285,20

Venttiilit ja -toimilaitteet jäähdytys

Tuotenumero	Tuotenimi	Hinta alv 0 %	Hinta alv 24 %
K17 001 0032	LTR-5 Z CG, as.sarja 2/3: R313 (-SV50)+TR24-SR (-TL45), DN15 kvs 1,6	329,00	407,96

Konekohtaiset varaosat

Tuotenumero	Tuotenimi	Hinta alv 0 %	Hinta alv 24 %
K93 101 0101	Ovikytkin + adapterisarja	37,00	45,88
M03 P19 001 0139	Saranatapin lukko (LTR-5 Z)	2,00	2,48

LTR-6

Lämmönsiirrin

Tuotenumero	Tuotenimi	Hinta alv 0 %	Hinta alv 24 %
M14 003 0005	Hihna, PUW vihreä, Ø 6 mm, pituus 1 700 mm (Pegasos, LTR-6, LTR-7)	16,00	19,84
M15 030 0101	Hihnapyörä Ø 54 mm	8,00	9,92
K93 102 0003	Harjatiivistesarja (Pegasos, Pegasos XL, LTR-6, LTR-7)	74,00	91,76
K93 100 0107	Lämmönsiirtimeen peruskorjaussarja (Pegasos, LTR-6, LTR-7) sis. laakerit, tiivisteet, akseli, hihna	138,00	171,12
K12 006 0002	Lämmönsiirtimeen moottoripaketti portaaton (Pandion, Pelican, Pegasos, LTR-6, LTR-7)	365,00	452,60
K12 006 0003	Lämmönsiirtimeen moottoripaketti portaaton DC (Pandion, Pelican, Pegasos, LTR-6, LTR-7)	287,00	355,88
K12 006 0001	Lämmönsiirtimeen moottoripaketti ON-OFF (Pelican, Pegasos, LTR-6, LTR-7)	331,00	410,44
K12 003 0001	Lämmönsiirtimeen moottoripaketti ON-OFF peilikuva. Sopii oneisiin, jotka on valmistettu ennen 1.3.08	318,00	394,32
K12 003 0011	Lämmönsiirtimeen moottoripaketti u-pellillä (LTR-6)	292,00	362,08
K93 100 0004	Lämmönsiirtimeen moottorin kondensaattori 0,6 µF	21,00	26,04
K93 100 0202	Moottorin tärinänvaimennuspaketti M (sis. 4 kpl tärinänvaimennin)	27,00	33,48
K10 003 0001	Pyörivä lämmönsiirrin, ON-OFF ohjaus (LTR-6, LTR-7)	1 168,00	1 448,32
K10 003 0002	Pyörivä lämmönsiirrin, portaaton ohjaus (LTR-6, LTR-7)	1 271,00	1 576,04

Puhaltimet

Tuotenumero	Tuotenimi	Hinta alv 0 %	Hinta alv 24 %
K14 003 0006	Tulo- tai poistoilmapiuhallin 171 W tasavirta (LTR-6)	513,00	636,12
K75 099 0120	Tasavirtapiuhallinadapteri Molex 2p/Molex 3p	5,00	6,20
K75 099 0125	Puhallinadapteri 3-napainen LTR-6/LTR-7	8,00	9,92
K14 003 0001	Tulo- tai poistoilmapiuhallin 190 W vaihtovirta (LTR-6-150)	275,00	341,00
K14 003 0002	Tulo- tai poistoilmapiuhallin 300 W vaihtovirta (LTR-6-230)	340,00	421,60
M63 001 0007	Puhallinkondensaattori 3 µF	8,00	9,92
M63 001 0004	Puhallinkondensaattori 8 µF	10,00	12,40

Lämmitys- ja jäähdytyspatterit

Tuotenumero	Tuotenimi	Hinta alv 0 %	Hinta alv 24 %
K16 003 0001	Sähköinen jälkilämmitin 2 kW LTR-6 EP	336,00	416,64
K16 003 0002	Sähköinen jälkilämmitin 2 kW LTR-6 ACE	404,00	500,96
K16 003 0013	Sähköinen jälkilämmitin 2 kW LTR-6, LTR-7 ECE	404,00	500,96
K16 003 0017	Sähköinen jälkilämmitin 2 kW LTR-6 EDE	404,00	500,96
K16 003 2017	Sähköinen jälkilämmitin 2 kW LTR-6 eAir E/eWind E	404,00	500,96
K16 003 0008	Sähköinen jälkilämmitin 4 kW LTR-6, LTR-7 ACE	491,00	608,84
K16 003 0015	Sähköinen jälkilämmitin 4 kW LTR-6, LTR-7 ECE	491,00	608,84
K16 003 0019	Sähköinen jälkilämmitin 4 kW LTR-6, LTR-7 EDE	491,00	608,84
K16 003 2019	Sähköinen jälkilämmitin 4 kW LTR-6, LTR-7 eAir E/eWind E	491,00	608,84
K16 003 0011	Sähköinen jälkilämmitin 6 kW LTR-6, LTR-7 ACE	613,00	760,12
K16 003 0016	Sähköinen jälkilämmitin 6 kW LTR-6, LTR-7 ECE	613,00	760,12
K16 003 0020	Sähköinen jälkilämmitin 6 kW LTR-6, LTR-7 EDE	613,00	760,12
K16 003 2020	Sähköinen jälkilämmitin 6 kW LTR-6, LTR-7 eAir E/eWind E	613,00	760,12
M23 007 0003	Termostaatti LS1	27,00	33,48
M23 007 0002	Termostaatti TR2 0-90°C	24,00	29,76
M16 003 0003	LTR-6 sisäänrakennettu vesilämmitin 60/40°C (10078)	232,00	287,68
K93 004 0009	LTR-6 vesilämmitin kanavaan Ø 200 mm 60/40°C (VEAB CWW 200-2-2,5)	384,00	476,16
M16 003 0002	LTR-6 sisäänrakennettu vesilämmitin 35/25°C (10077)	209,00	259,16
K93 004 0010	LTR-6 vesilämmitin kanavaan Ø 200 mm 35/25°C (VEAB CWW 200-3-2,5)	665,00	824,60
M17 003 0001	LTR-6 sisäänrakennettu vesijäähdytin 7/12°C (100710)	281,00	348,44
K93 004 0015	LTR-6 vesijäähdytin kanavaan Ø 250 mm 7/12°C (VEAB CWK 250-3-2,5)	856,00	1 061,44

Venttiilit ja -toimilaitteet lämmitys

Tuotenumero	Tuotenimi	Hinta alv 0 %	Hinta alv 24 %
K17 001 1121	LTR-6 EDW/eAir W 60/40°C, as.sarja: R2015-P63-S1(+SV45)+TR24-SR(+TL45), DN15 kvs 0,63	263,00	326,12
K17 001 2121	LTR-6 EDW/eAir W 35/25°C, as.sarja: R2015-1P6-S1(+SV45)+TR24-SR(+TL45), DN15 kvs 1,6	263,00	326,12
K17 001 3121	LTR-6 EDW/eAir W 30/20°C, as.sarja: R2015-2P5-S1(+SV45)+TR24-SR(+TL45), DN15 kvs 2,5	263,00	326,12

Venttiilit ja -toimilaitteet jäähdytys

Tuotenumero	Tuotenimi	Hinta alv 0 %	Hinta alv 24 %
K17 001 0032	LTR-6 CG, as.sarja 2/3: R3015-4-S1(-SV50)+TR24-SR(-TL50), DN15 kvs 4	329,00	407,96
K17 001 0521	LTR-6 CW as.sarja: R3015-4-S1(-SV50)+TR24-SR(-TL50), DN15 kvs 4	329,00	407,96

Muuntajat

Tuotenumero	Tuotenimi	Hinta alv 0 %	Hinta alv 24 %
M43 001 1002	Ohjausmuuntaja 3,15A, ITR 706238 230V/60,80,100,120,140,160,180,200V	82,00	101,68

Konekohtaiset varaosat

Tuotenumero	Tuotenimi	Hinta alv 0 %	Hinta alv 24 %
K93 101 0101	Ovikytkin + adapterisarja	37,00	45,88
M62 001 0005	Kontaktori K1-09D10 3 kW	24,00	29,76

Suodattimet kts. LTR-7 seuraavalla sivulla

LTR-7 JA LTR-7 Z

Lämmönsiirrin

Tuotenumero	Tuotenimi	Hinta alv 0 %	Hinta alv 24 %
M14 003 0005	Hihna, PUW vihreä, Ø 6 mm, pituus 1 700 mm (Pegasos, LTR-6, LTR-7)	16,00	19,84
M14 003 0009	Hihna, PUW vihreä, Ø 6 mm, pituus 1 835 mm (Pegasos Z, LTR-7 Z)	16,00	19,84
M15 030 0101	Hihnapyörä Ø 54 mm	8,00	9,92
K93 102 0003	Harjatiivistesarja (Pegasos, Pegasos XL, LTR-6, LTR-7)	74,00	91,76
K93 100 0107	Lämmönsiirtimen peruskorjaussarja (Pegasos, LTR-6, LTR-7) sis. laakerit, tiivisteet, akseli, hihna	138,00	171,12
K12 006 0002	Lämmönsiirtimen moottoripaketti portaaton (Pandion, Pelican, Pegasos, LTR-6, LTR-7)	365,00	452,60
K12 006 0003	Lämmönsiirtimen moottoripaketti portaaton DC (Pandion, Pelican, Pegasos, LTR-6, LTR-7)	287,00	355,88
K12 006 0001	Lämmönsiirtimen moottoripaketti ON-OFF (Pelican, Pegasos, LTR-6, LTR-7)	331,00	410,44
K93 100 0004	Lämmönsiirtimen moottorin kondensaattori 0,6 µF	21,00	26,04
K93 100 0202	Moottorin tärinänvaimennuspaketti M (sis. 4 kpl tärinänvaimennin)	27,00	33,48
K10 003 0001	Pyörivä lämmönsiirrin, ON-OFF ohjaus (LTR-6, LTR-7)	1 168,00	1 448,32
K10 003 0002	Pyörivä lämmönsiirrin, portaaton ohjaus (LTR-6, LTR-7)	1 271,00	1 576,04

Puhaltimet

Tuotenumero	Tuotenimi	Hinta alv 0 %	Hinta alv 24 %
K14 004 0003	Tulo- tai poistoilmapiuhallin 520 W tasavirta (LTR-7)	615,00	762,60
K75 099 0120	Tasavirtapiuhallinadapteri Molex 2p/Molex 3p	5,00	6,20
K14 006 0008	Tulo- tai poistoilmapiuhallin 500 W tasavirta (Pegasos Z, LTR-7 Z)	601,00	745,24

Lämmitys- ja jäähdytyspatterit

Tuotenumero	Tuotenimi	Hinta alv 0 %	Hinta alv 24 %
K16 003 0008	Sähköinen jälkilämmitin 4 kW LTR-6, LTR-7 ACE	491,00	608,84
K16 003 0015	Sähköinen jälkilämmitin 4 kW LTR-6, LTR-7 ECE	491,00	608,84
K16 003 0019	Sähköinen jälkilämmitin 4 kW LTR-6, LTR-7 EDE	491,00	608,84
K16 003 2019	Sähköinen jälkilämmitin 4 kW LTR-6, LTR-7 eAir E/eWind E	491,00	608,84
K16 003 0011	Sähköinen jälkilämmitin 6 kW LTR-6, LTR-7 ACE	613,00	760,12
K16 003 0016	Sähköinen jälkilämmitin 6 kW LTR-6, LTR-7 ECE	613,00	760,12
K16 003 0020	Sähköinen jälkilämmitin 6 kW LTR-6, LTR-7 EDE	613,00	760,12
K16 003 2020	Sähköinen jälkilämmitin 6 kW LTR-6, LTR-7 eAir E/eWind E	613,00	760,12
M23 007 0003	Termostaatti LS1	27,00	33,48
M23 007 0002	Termostaatti TR2 0-90°C	24,00	29,76
M16 003 0001	LTR-7 sisäänrakennettu vesilämmitin 60/40°C (10076)	160,00	198,40
K93 004 0011	LTR-7 vesilämmitin kanavaan Ø 250 mm 60/40°C (VEAB CWW 250-2-2,5)	517,00	641,08
M16 003 0002	LTR-7 sisäänrakennettu vesilämmitin 35/25°C (10077)	209,00	259,16
K93 004 0035	LTR-7 vesilämmitin kanavaan Ø 250 mm 35/25°C (VEAB CWW 250-3-2,5)	772,00	957,28
M17 003 0001	LTR-7 sisäänrakennettu vesijäähdytin 7/12°C (100710) HUOM! Maks. ilmamäärä 270 l/s	281,00	348,44
M17 001 1250	LTR-7 oikeakätinen vesijäähdytin kanavaan Ø 250 mm 7/12°C (VEAB CWK 250-3-2,5)	856,00	1 061,44

Venttiilit ja -toimilaitteet lämmitys

Tuotenumero	Tuotenimi	Hinta alv 0 %	Hinta alv 24 %
K17 001 1131	LTR-7 EDW/eAir W 60/40°C, as.sarja: R2015-1P6-S1(+SV45)+TR24-SR(+TL45), DN15 kvs 1,6	265,00	328,60
K17 001 2131	LTR-7 EDW/eAir W 35/25°C, as.sarja: R2015-2P5-S1(+SV45)+TR24-SR(+TL45), DN15 kvs 2,5	265,00	328,60
K17 001 3131	LTR-7 EDW/eAir W 30/20°C, as.sarja: R2015-2P5-S1(+SV45)+TR24-SR(+TL45), DN15 kvs 2,5	265,00	328,60

Venttiilit ja -toimilaitteet jäähdytys

Tuotenumero	Tuotenimi	Hinta alv 0 %	Hinta alv 24 %
K17 001 0042	LTR-7 CG, as.sarja 2/3: R3015-1P6-S1(-SV50)+TR24-SR(-TL50), DN15 kvs 1,6	329,00	407,96
K17 001 0531	LTR-7 CW, as.sarja: R3015-4-S1(-SV50)+TR24-SR(-TL50), DN15 kvs 4	329,00	407,96

Muuntajat

Tuotenumero	Tuotenimi	Hinta alv 0 %	Hinta alv 24 %
M43 001 1003	Ohjausmuuntaja 5,5A, ITR 706242 230V/60,80,100,120,140,160,180,200V	98,00	121,52

Konekohtaiset varaosat

Tuotenumero	Tuotenimi	Hinta alv 0 %	Hinta alv 24 %
K93 101 0101	Ovikytkin + adapterisarja	37,00	45,88
M62 001 0005	Kontaktori K1-09D10 3 kW	24,00	29,76

Suodattimet

Tuotenumero	Tuotenimi	Hinta alv 0 %	Hinta alv 24 %
M21 003 0122	LTR-6 / LTR-7 vaihtosuodattimet ISO ePM1 60 % (M5/M5)	69,00	85,56
M21 003 0142	LTR-6 / LTR-7 vaihtosuodattimet ISO ePM1 60 % / ISO ePM10 50 % (F7/M5)	82,00	101,68
M21 003 0144	LTR-6 / LTR-7 vaihtosuodattimet ISO ePM1 60 % (F7/F7)	97,00	120,28

VARAOSAT

LTR-7 XL

Lämmönsiirrin

Tuotenumero	Tuotenimi	Hinta alv 0 %	Hinta alv 24 %
M14 003 0005	Hihna, PUW vihreä, Ø 6 mm, pituus 1 700 mm (Pegasos, LTR-6, LTR-7)	16,00	19,84
M15 030 0101	Hihnapyörä Ø 54 mm	8,00	9,92
K93 102 0003	Harjatiivistesarja (Pegasos, Pegasos XL, LTR-6, LTR-7)	74,00	91,76
K93 100 0107	Lämmönsiirtimen peruskorjaussarja (Pegasos, LTR-6, LTR-7) sis. laakerit, tiivisteet, akseli, hihna..	138,00	171,12
K12 006 0002	Lämmönsiirtimen moottoripaketti portaaton (Pandion, Pelican, Pegasos, LTR-6, LTR-7)	365,00	452,60
K12 006 0003	Lämmönsiirtimen moottoripaketti portaaton DC (Pandion, Pelican, Pegasos, LTR-6, LTR-7)	287,00	355,88
K12 006 0001	Lämmönsiirtimen moottoripaketti ON-OFF (Pelican, Pegasos, LTR-6, LTR-7)	331,00	410,44
K93 100 0004	Lämmönsiirtimen moottorin kondensaattori 0,6 µF	21,00	26,04
K93 100 0202	Moottorin tärinänvaimennuspaketti M (sis. 4 kpl tärinänvaimennin)	27,00	33,48
K10 003 0001	Pyörivä lämmönsiirrin, ON-OFF ohjaus (LTR-6, LTR-7)	1 168,00	1 448,32
K10 003 0002	Pyörivä lämmönsiirrin, portaaton ohjaus (LTR-6, LTR-7)	1 271,00	1 576,04

Puhaltimet

Tuotenumero	Tuotenimi	Hinta alv 0 %	Hinta alv 24 %
K75 099 0120	Tulo- tai poistoilmapiuhallin F-siipi tasavirta (LTR-7 XL) Tasavirtapiuhallinadapteri Molex 2p/Molex 3p	879,00 5,00	1 089,96 6,20
K14 004 0002	Tulo- tai poistoilmapiuhallin 810 W vaihtovirta (LTR-7 XL)	745,00	923,80
M63 001 0006	Puhallinkondensaattori 12 µF	11,00	13,64
M63 001 0008	Puhallinkondensaattori 16 µF	13,00	16,12

Lämmitys- ja jäähdytyspatterit

Tuotenumero	Tuotenimi	Hinta alv 0 %	Hinta alv 24 %
K16 003 0008	Sähköinen jälkilämmitin 4 kW LTR-6, LTR-7 ACE	491,00	608,84
K16 003 0015	Sähköinen jälkilämmitin 4 kW LTR-6, LTR-7 ECE	491,00	608,84
K16 003 0019	Sähköinen jälkilämmitin 4 kW LTR-6, LTR-7 EDE	491,00	608,84
K16 003 2019	Sähköinen jälkilämmitin 4 kW LTR-6, LTR-7 eAir E/eWind E	491,00	608,84
K16 003 0011	Sähköinen jälkilämmitin 6 kW LTR-6, LTR-7 ACE	613,00	760,12
K16 003 0016	Sähköinen jälkilämmitin 6 kW LTR-6, LTR-7 ECE	613,00	760,12
K16 003 0020	Sähköinen jälkilämmitin 6 kW LTR-6, LTR-7 EDE	613,00	760,12
K16 003 2020	Sähköinen jälkilämmitin 6 kW LTR-6, LTR-7 eAir E/eWind E	613,00	760,12
M23 007 0003	Termostaatti LS1	27,00	33,48
M23 007 0002	Termostaatti TR2 0-90°C	24,00	29,76
M16 003 0001	LTR-7 XL sisäänrakennettu vesilämmitin 60/40°C (10076)	160,00	198,40
K93 004 0037	LTR-7 XL vesilämmitin kanavaan Ø 315 mm 60/40°C (VEAB CWW 315-2-2,5)	602,00	746,48
M16 004 0001	LTR-7 XL sisäänrakennettu vesilämmitin 35/25°C (1007164)	428,00	530,72
M17 001 0315	LTR-7 XL vesijäähdytyn kanavaan Ø 315 mm 7/12°C (VEAB CWK 315-3-2,5)	1 040,00	1 289,60

Venttiilit ja -toimilaitteet lämmitys

Tuotenumero	Tuotenimi	Hinta alv 0 %	Hinta alv 24 %
K17 001 1141	LTR-7 XL EDW/eAir W 60/40°C, as.sarja: R2015-1P6-S1(+SV45)+TR24-SR(+TL45), DN15 kvs 1,6	265,00	328,60
K17 001 2141	LTR-7 XL EDW/eAir W 35/25°C, as.sarja: R2015-4-S1(+SV45)+TR24-SR(+TL45), DN15 kvs 4	265,00	328,60
K17 001 3141	LTR-7 XL EDW/eAir W 30/20°C, as.sarja: R2015-2P5-S1(+SV45)+TR24-SR(+TL45), DN15 kvs 2,5	265,00	328,60

Venttiilit ja -toimilaitteet jäähdytys

Tuotenumero	Tuotenimi	Hinta alv 0 %	Hinta alv 24 %
K17 001 0082	LTR-7 XL CG, as.sarja 2/3: R3025-6P3-S2(-SV50)+HRYD24-SR(-TL50), DN 25 kvs 6,3	442,00	548,08
K17 001 0541	LTR-7 XL CW, as.sarja: R3025-6P3-S2(-SV50)+HRYD24-SR(-TL50), DN20 kvs 4	442,00	548,08

Muuntajat

Tuotenumero	Tuotenimi	Hinta alv 0 %	Hinta alv 24 %
M43 001 1004	Ohjausmuuntaja 8A, ITR 707177 230V/60,80,100,120,140,160,180,200V	158,00	195,92

Konekohtaiset varaosat

Tuotenumero	Tuotenimi	Hinta alv 0 %	Hinta alv 24 %
K93 101 0101	Ovikytkin + adapterisarja	37,00	45,88
M62 001 0005	Kontaktori K1-09D10 3 kW	24,00	29,76

FENIX

Lämmitys- ja jäähdytyspatterit

Tuotenumero	Tuotenimi	Hinta alv 0 %	Hinta alv 24 %
M23 007 1002	Sähköisen lämmittimen automaattinen ylikuumenemissuoja TZ+	10,00	12,40
M23 007 1001	Sähköisen lämmittimen manuaalinen ylikuumenemissuoja TZA+	10,00	12,40

Muuntajat

Tuotenumero	Tuotenimi	Hinta alv 0 %	Hinta alv 24 %
M43 001 1001	Ohjausmuuntaja 1,7A, ITR 704166 230V/60,80,100,120,140,160,180,200V	51,00	63,24

Konekohtaiset varaosat

Tuotenumero	Tuotenimi	Hinta alv 0 %	Hinta alv 24 %
K93 101 0101	Ovikytkin + adapterisarja	35,00	43,40

Suodattimet

Tuotenumero	Tuotenimi	Hinta alv 0 %	Hinta alv 24 %
M21 008 0122	Vaihtosuodattimet M5/M5 Fenix	131,00	162,44

PERFEKT, TULIKIVI AEROMATIK 23, ELEXIVENT

Puhaltimet

Tuotenumero	Tuotenimi	Hinta alv 0 %	Hinta alv 24 %
M10 003 0025	Tuloilmapuhallin 130 W suoravetoinen, 2 µF (Perfekt)	370,00	458,80
K14 002 0002	Poistoilmapuhallin 130 W (Perfekt)	163,00	202,12

Muuntajat

Tuotenumero	Tuotenimi	Hinta alv 0 %	Hinta alv 24 %
M43 001 1001	Ohjausmuuntaja 1,7A, ITR 704166 230V/60,80,100,120,140,160,180,200V	54,00	66,96

Konekohtaiset varaosat

Tuotenumero	Tuotenimi	Hinta alv 0 %	Hinta alv 24 %
K93 101 0101	Ovikytkin + adapterisarja	37,00	45,88
M41 020 0004	Aikarele (Elexivent)	196,00	243,04
M49 030 0007	Mikrokytkin (Elexivent)	20,00	24,80

Suodattimet

Tuotenumero	Tuotenimi	Hinta alv 0 %	Hinta alv 24 %
M21 001 0104	Vaihtosuodattimet ISO ePM10 50% (M5/M5) 6 kpl tasosuodattimet	20,00	24,80

LIESIKUVUT

Liesikupu Vallox 70K

Tuotenumero	Tuotenimi	Hinta alv 0 %	Hinta alv 24 %
M99 001 0012	Puhallinnopeusnuppi	14,00	17,36
M99 001 0013	Sulkupellin avaus nuppi	14,00	17,36
M99 001 0016	Liesikuvun etulevy	29,00	35,96
M99 001 0010	Lampun suojamuovi	10,00	12,40
M99 001 0008	Rasvasuodatin	43,00	53,32

Liesikupu Franke 250-10 valkoinen /rst

Tuotenumero	Tuotenimi	Hinta alv 0 %	Hinta alv 24 %
M99 001 0014	Sulkupellin avaus/puhallinnopeusnuppi valkoinen	11,00	13,64
M99 001 0015	Sulkupellin avaus/puhallinnopeusnuppi rst	17,00	21,08
M99 001 0021	Sulkupellin jarru	30,00	37,20
M99 001 0025	Sulkupeläti	74,00	91,76
M99 001 0027	Sulkupellin kuristusläppä	5,00	6,20
M99 001 0028	Loisteputki	30,00	37,20
M99 001 0030	Lampun suojamuovi	11,00	13,64
M99 001 0022	Rasvasuodatin muovi	24,00	29,76
M99 001 0029	Rasvasuodatin metalli	68,00	84,32
M99 001 0034	Rasvasuodatin kehyksellä muovi	65,00	80,60

MCC-OHJAUS

Muut

Tuotenumero	Tuotenimi	Hinta alv 0 %	Hinta alv 24 %
M49 030 0003	Gottak kiertokytkin	11,00	13,64
K93 003 0012	Ylijännitesuoja 32-2271 pistotulppamalli	42,00	52,08

AC-OHJAUS

Emokortit

Tuotenumero	Tuotenimi	Hinta alv 0 %	Hinta alv 24 %
M71 001 0003	Lämpöyksikkö, PC149	57,00	70,68

Anturit

Tuotenumero	Tuotenimi	Hinta alv 0 %	Hinta alv 24 %
M23 012 0510	Lämpötila-anturi TS-EV-L250	23,00	28,52
M23 012 0511	Lämpötila-anturi TS-EV-L500	23,00	28,52
M23 012 0514	Lämpötila-anturi TS-EV-L850	23,00	28,52
M23 012 0520	Lämpötila-anturi TS-EV-L1150	23,00	28,52
M23 012 0517	Lämpötila-anturi TS-EV-L1700	23,00	28,52
M23 012 0521	Lämpötila-anturi TS-EV-L2400	23,00	28,52
M23 012 0519	Lämpötila-anturi TS-EV-L3000	31,00	38,44
M23 011 0502	Kosteus-/lämpötila-anturi AC sisäinen 0–40°C	50,00	62,00

Muut

Tuotenumero	Tuotenimi	Hinta alv 0 %	Hinta alv 24 %
K93 003 0012	Ylijännitesuoja 32-2271 pistotulppamalli	42,00	52,08
M62 020 0002	Signaalimuunnin jänniteohjattu rele 0–10 VDC	56,00	69,44

Anturipituudet

Ilmanvaihtolaite	Ulkoilma	LTO tuloilma	Tuloilma	Jäteilma
Pingvin	1150	500	850	850
Pandion	850	850	500	1150
Pelican	850	850	500	1700
Pegasos (XL)	1150	850	1150	2400
LTR-3	1700	250	500	1700
LTR-6	2400	250	1700	1700
LTR-7 (XL)	2400	250	1700	1700

ECC-OHJAUS

Ohjainpaneelit

Tuotenumero	Tuotenimi	Hinta alv 0 %	Hinta alv 24 %
K58 001 0008	ECC05 ohjainpaneeli, kaukokäyttö	58,00	71,92
K58 001 0010	ECC05E ohjainpaneeli, kaukokäyttö	58,00	71,92
K58 001 0007	ECC05 ohjainpaneeli, kiinteä asennus (Pingvin)	58,00	71,92
K58 001 0009	ECC05E ohjainpaneeli, kiinteä asennus (Pingvin)	58,00	71,92
K93 002 0023	ECC05 ohjainpaneelipaketti (sis. paneeli+kehys+kaapeli 10 m)	68,00	84,32
K93 002 0024	ECC05E ohjainpaneelipaketti (sis. paneeli+kehys+kaapeli 10 m)	68,00	84,32

Emokortit

Tuotenumero	Tuotenimi	Hinta alv 0 %	Hinta alv 24 %
M71 001 0007	DCC-06E ohjausyksikkö	234,00	290,16
M71 040 0002	ECC sähköpatterin triac-kortti	32,00	39,68

Anturit

Tuotenumero	Tuotenimi	Hinta alv 0 %	Hinta alv 24 %
M23 012 0510	Lämpötila-anturi TS-EV-L250	22,00	27,28
M23 012 0511	Lämpötila-anturi TS-EV-L500	22,00	27,28
M23 012 0514	Lämpötila-anturi TS-EV-L850	22,00	27,28
M23 012 0520	Lämpötila-anturi TS-EV-L1150	22,00	27,28
M23 012 0517	Lämpötila-anturi TS-EV-L1700	22,00	27,28
M23 012 0521	Lämpötila-anturi TS-EV-L2400	22,00	27,28
M23 012 0519	Lämpötila-anturi TS-EV-L3000	29,00	35,96

Muut

Tuotenumero	Tuotenimi	Hinta alv 0 %	Hinta alv 24 %
K93 003 0012	Ylijännitesuoja 32-2271 pistotulppamalli	40,00	49,60

Anturipituudet

Ilmanvaihtolaite	Ulkoilma	LTO tuloilma	Tuloilma
Piccolo/Liggolo	850	500	500
Pinion	850	850	500
Plaza	850	500	500
Pingvin	1150	500	850
Pingvin XL	1700	500	850
Pandion	850	850	500
Pelican	850	850	500
Pegasos (XL)	850	850	850
LTR-2	1150	250	500
LTR-3	1150	500	500
LTR-4	1700	850	1150
LTR-6	2400	250	1700
LTR-7 (XL)	2400	250	1700

EDA-OHJAUS

Ohjainpaneelit

Tuotenumero	Tuotenimi	Hinta alv 0 %	Hinta alv 24 %
K58 001 0022	EDA ohjainpaneeli	210,00	260,40
K93 002 0027	EDA ohjainpaneeli+kaapeli 10 m	223,00	276,52
M68 001 0025	Ohjainpaneelin kaapeli 10 m	17,00	21,08
M68 001 0003	Ohjainpaneelin kaapeli 20 m	31,00	38,44

Emokortit

Tuotenumero	Tuotenimi	Hinta alv 0 %	Hinta alv 24 %
M71 060 0002	EDA relekortti	292,00	362,08
M71 060 0007	Sähköpatterin triac-kortti	56,00	69,44
M12 020 0008	Säädin kortti RXAC6E-B EDA AC-LTO	290,00	359,60
M12 020 0007	Säädin kortti EM-240-M1 DC-moottorille	66,00	81,84
M62 020 0003	MeanWell hakkuriteholähde RS-15-24	28,00	34,72

Anturit

Tuotenumero	Tuotenimi	Hinta alv 0 %	Hinta alv 24 %
M23 012 0600	Lämpötila-anturi 250 mm 2-nap	23,00	28,52
M23 012 0602	Lämpötila-anturi 500 mm 2-nap	23,00	28,52
M23 012 0604	Lämpötila-anturi 850 mm 2-nap	23,00	28,52
M23 012 0607	Lämpötila-anturi 1100 mm 2-nap	23,00	28,52
M23 012 0608	Lämpötila-anturi 1700 mm 2-nap	23,00	28,52
M23 012 0612	Lämpötila-anturi 2400 mm 2-nap	23,00	28,52
M23 012 0611	Lämpötila-anturi 5000mm 2-nap	23,00	28,52
M23 011 0505	Kosteus-/lämpötila-anturi EDA 0-60°C	50,00	62,00
K93 002 0028	Huonelämpötila-anturipaketti	42,00	52,08
M23 012 0107	Paluuvesianturianturi, pinta	23,00	28,52
M23 012 0106	Paluuvesianturi, uppo	51,00	63,24

Muut

Tuotenumero	Tuotenimi	Hinta alv 0 %	Hinta alv 24 %
K93 003 0012	Ylijännitesuoja 32-2271 pistotulppamalli	42,00	52,08
M62 020 0002	Signaalimuunnin jänniteohjattu rele 0-10 VDC	56,00	69,44

Anturipituudet

Ilmanvaihtolaite	Ulkoilma	LTO tuloilma	Tuloilma	Jäteilma	LTO poisto
Piccolo/Liggolo	850	500	850	500	-
Pinion	850	850	500	500	-
Plaza	850	500	850	500	-
Pingvin	1100	500	850	850	-
Pingvin XL	1700	500	850	1700	-
Pandion	850	850	500	1100	-
Pelican	850	850	500	1700	-
Pelican HP	850	850	500	1700	1700
Pegasos (XL)	1150	850	1100	2400	-
Pegasos HP	1150	850	1100	2400	1700
LTR-2	1700	500	850	1700	-
LTR-3	1700	250	500	1700	-
LTR-4	2400	250	1700	1700	-
LTR-6	2400	250	1700	1700	-
LTR-7 (XL)	2400	250	1700	-	-

eAIR-OHJAUS

Ohjainpaneelit

Tuotenumero	Tuotenimi	Hinta alv 0 %	Hinta alv 24 %
K58 003 0015	eAir ohjainpaneelipaketti, sis. paneelin, seinätelineen ja 10m kaapelin	547,00	678,28
M68 001 0025	Ohjainpaneelin kaapeli 10 m	17,00	21,08
K93 004 0901	eAir vaihtoakku BL-5C	12,00	14,88

Emokortit

Tuotenumero	Tuotenimi	Hinta alv 0 %	Hinta alv 24 %
M71 090 0002	eAir emokortti	617,00	765,08
M62 020 0010	Omron hakkuriteholähde S8VK-G03024	61,00	75,64
M62 020 0011	Tufvassons hakkuriteholähde PSLR 24	32,00	39,68
M73 008 0100	Schurter FMW-52/2A 5500.2043 RFI-Suodin	38,00	47,12
M12 020 0007	Säädinkortti EM-240-M1 DC-moottorille	66,00	81,84
M71 060 0007	Sähköpatterin triac-kortti Enerpoint	56,00	69,44

Anturit

Tuotenumero	Tuotenimi	Hinta alv 0 %	Hinta alv 24 %
M23 012 0600	Lämpötila-anturi 250 mm 2-nap	23,00	28,52
M23 012 0602	Lämpötila-anturi 500 mm 2-nap	23,00	28,52
M23 012 0604	Lämpötila-anturi 850 mm 2-nap	23,00	28,52
M23 012 0607	Lämpötila-anturi 1100 mm 2-nap	23,00	28,52
M23 012 0608	Lämpötila-anturi 1700 mm 2-nap	23,00	28,52
M23 012 0612	Lämpötila-anturi 2400 mm 2-nap	23,00	28,52
M23 012 0611	Lämpötila-anturi 5000mm 2-nap	23,00	28,52
M23 011 0506	Kosteus-/lämpötila-anturi MD 0-60°C (25.6.2018 asti valmistetut koneet)	31,00	38,44
M23 011 0601	Kosteus/lämpötila anturi Amphenol 350mm (26.6.2018 alkaen valmistetut koneet)	50,00	62,00
M23 011 0602	Kosteus/lämpötila anturi Amphenol 600mm (26.6.2018 alkaen valmistetut koneet)	50,00	62,00
M23 011 0603	Kosteus/lämpötila anturi Amphenol 1800mm (26.6.2018 alkaen valmistetut koneet)	50,00	62,00
K93 002 0028	Huonelämpötila-anturipaketti	42,00	52,08
M23 012 0107	Paluuviesianturianturi, pinta	23,00	28,52
M23 012 0106	Paluuviesianturi, oppo	52,00	64,48

Muut

Tuotenumero	Tuotenimi	Hinta alv 0 %	Hinta alv 24 %
K93 003 0012	Ylijännitesuoja 32-2271 pistotulppamalli	42,00	52,08

Anturipituudet

Ilmanvaihtolaite	Ulkoilma	LTO tuloilma	Tuloilma	Poistoilma	Jäteilma	LTO poisto
Piccolo/Liggolo	850	500	850	MD 0-60°C	500	-
Pinion	850	850	500	600	500	-
Plaza	850	500	850	MD 0-60°C	500	-
Pingvin	1700	850	850	600	850	-
Salla	850	850	850	350	850	-
Pingvin XL	1700	850	850	600	1700	-
Pandion	850	850	850	1800	1100	-
Pelican	850	850	500	1800	1700	-
Pelican HP	850	1000	500	1800	1700	1700
Pegasos (XL)	850	850	850	1800	2400	-
Pegasos HP	850	2400	850	1800	2400	1700
Pallas	1100	5000	850	1800	2400	-
Pallas HP	1100	5000	850	1800	2400	5000
LTR-2	1700	500	850	350	1700	-
Alta	1100	850	1100	350	1100	-
LTR-3	1700	500	500	350	1700	-
LTR-4	1700	850	1100	350	2400	-
LTR-5 Z	1700	850	850	350	2400	-
LTR-6	2400	250	1700	350	1700	-
LTR-7 (XL)	2400	250	1700	350	1700	-
Kotilämpö eAir	1700	850	850	600	850	-

eWIND-OHJAUS

Ohjainpaneelit

Tuotenumero	Tuotenimi	Hinta alv 0 %	Hinta alv 24 %
K58 004 0015	eWind ohjainpaneelipaketti, sis. paneelin, pinta-asennuskotelon ja 10 m kaapelin	204,00	252,96
K58 004 0003	Neo eWind ohjainpaneelipaketti, sis. paneelin ja 350 mm kaapelin	184,00	228,16
M68 001 0025	Ohjainpaneelin kaapeli 10 m	17,00	21,08
M68 001 0003	Ohjainpaneelin kaapeli 20 m	31,00	38,44

Emokortit

Tuotenumero	Tuotenimi	Hinta alv 0 %	Hinta alv 24 %
M71 091 0001	eWind emokortti	493,00	611,32
M62 020 0010	Omron hakkuriteholähde S8VK-G03024	61,00	75,64
M62 020 0011	Tufvassons hakkuriteholähde PSLR 24	32,00	39,68
M73 008 0100	Schurter FMW-52/2A 5500.2043 RFI-Suodin	38,00	47,12
M12 020 0007	Säädinkortti EM-240-M1 DC-moottorille	66,00	81,84
M71 060 0007	Sähköpatterin triac-kortti Enerpoint	56,00	69,44

Anturit

Tuotenumero	Tuotenimi	Hinta alv 0 %	Hinta alv 24 %
M23 012 0600	Lämpötila-anturi 250 mm 2-nap	23,00	28,52
M23 012 0602	Lämpötila-anturi 500 mm 2-nap	23,00	28,52
M23 012 0604	Lämpötila-anturi 850 mm 2-nap	23,00	28,52
M23 012 0607	Lämpötila-anturi 1100 mm 2-nap	23,00	28,52
M23 012 0608	Lämpötila-anturi 1700 mm 2-nap	23,00	28,52
M23 012 0612	Lämpötila-anturi 2400 mm 2-nap	23,00	28,52
M23 012 0611	Lämpötila-anturi 5000mm 2-nap	23,00	28,52
M23 011 0506	Kosteus-/lämpötila-anturi MD 0–60°C (25.6.2018 asti valmistetut koneet)	31,00	38,44
M23 011 0601	Kosteus/lämpötila anturi Amphenol 350mm (26.6.2018 alkaen valmistetut koneet)	50,00	62,00
M23 011 0602	Kosteus/lämpötila anturi Amphenol 600mm (26.6.2018 alkaen valmistetut koneet)	50,00	62,00
M23 011 0603	Kosteus/lämpötila anturi Amphenol 1800mm (26.6.2018 alkaen valmistetut koneet)	50,00	62,00
K93 002 0028	Huonelämpötila-anturipaketti	42,00	52,08
M23 012 0107	Paluuesianturianturi, pinta	23,00	28,52
M23 012 0106	Paluuesianturi, uppo	51,00	63,24

Muut

Tuotenumero	Tuotenimi	Hinta alv 0 %	Hinta alv 24 %
K93 003 0012	Ylijännitesuoja 32-2271 pistotulppamalli	42,00	52,08

Anturipituudet

Ilmanvaihtolaite	Ulkoilma	LTO tuloilma	Tuloilma	Poistoilma	Jäteilma
Pinion	850	850	500	600	500
Pingvin	1700	850	850	600	850
Salla	850	850	850	350	850
Pingvin XL	1700	850	850	600	1700
Pandion	850	850	850	1800	1100
Pelican	850	850	500	1800	1700
Pegasos (XL)	850	850	850	1800	2400
LTR-2	1700	500	850	350	1700
Alta	1100	850	1100	350	1100
LTR-3	1700	500	500	350	1700
LTR-4	1700	850	1100	350	2400
LTR-5 Z	1700	850	850	350	2400
LTR-6	2400	250	1700	350	1700
LTR-7 (XL)	2400	250	1700	350	1700
Kotilämpö eWind	1700	850	850	600	850

PALVELUT

Huoltotyö

Tuotenumero	Tuotenimi	Hinta alv 0 %	Hinta alv 24 %
H01 001 0001	Huoltotyö (euroa/tunti)	74,00	91,76
H01 020 0001	Matkakustannus (euroa/kilometri)	1,00	1,24
H01 020 0004	Matka-aika (euroa/tunti)	62,00	76,88

Muut palvelut

Tuotenumero	Tuotenimi	Hinta alv 0 %	Hinta alv 24 %
H01 001 0200	Käynnistys- ja virityskäynti (euroa/tunti)	74,00	91,76
H01 001 0201	Koulutus, neuvonta ja konsultointi (euroa/tunti)	122,00	151,28

OHJAUKSEN MUUTOSPAKETIT

Muutospaketit MCC-automatiikalle

Tuotenumero	Tuotenimi	Hinta alv 0 %	Hinta alv 24 %
K93 004 3012	Muutospaketti Pingvin E -> Pingvin eWind E	1 325,00	1 643,00
K93 004 3016	Muutospaketti Pingvin W -> Pingvin eWind W	1 562,00	1 936,88
K93 004 3022	Muutospaketti Pingvin E -> Pingvin eAir E	1 753,00	2 173,72
K93 004 3026	Muutospaketti Pingvin W -> Pingvin eAir W	1 991,00	2 468,84

Muutospaketit AC-automatiikalle

Tuotenumero	Tuotenimi	Hinta alv 0 %	Hinta alv 24 %
K93 004 3012	Muutospaketti Pingvin ACE -> Pingvin eWind E	1 325,00	1 643,00
K93 004 3016	Muutospaketti Pingvin ACW -> Pingvin eWind W	1 562,00	1 936,88
K93 004 3022	Muutospaketti Pingvin ACE -> Pingvin eAir E	1 753,00	2 173,72
K93 004 3026	Muutospaketti Pingvin ACW -> Pingvin eAir W	1 991,00	2 468,84
K93 004 3032	Muutospaketti LTR-3 ACE -> LTR-3 eWind E	1 320,00	1 636,80
K93 004 3033	Muutospaketti LTR-3 ACW -> LTR-3 eWind W	1 564,00	1 939,36
K93 004 3030	Muutospaketti LTR-3 ACE -> LTR-3 eAir E	1 741,00	2 158,84
K93 004 3031	Muutospaketti LTR-3 ACW -> LTR-3 eAir W	1 980,00	2 455,20
K93 004 3051	Muutospaketti Pelican ACE -> Pelican eWind E	1 312,00	1 626,88
K93 004 3052	Muutospaketti Pelican ACW -> Pelican eWind W	1 552,00	1 924,48
K93 004 3053	Muutospaketti Pelican ACE -> Pelican eAir E	1 730,00	2 145,20
K93 004 3054	Muutospaketti Pelican ACW -> Pelican eAir W	1 968,00	2 440,32
K93 004 3061	Muutospaketti Pegasos ACE -> Pegasos eAir E	1 797,00	2 228,28
K93 004 3062	Muutospaketti Pegasos ACW -> Pegasos eAir W	1 963,00	2 434,12
K93 004 3041	Muutospaketti LTR-6 ACE -> LTR-6 eWind E	1 337,00	1 657,88
K93 004 3042	Muutospaketti LTR-6 ACW -> LTR-6 eWind W	1 575,00	1 953,00
K93 004 3040	Muutospaketti LTR-6 ACE -> LTR-6 eAir E	1 739,00	2 156,36
K93 004 3047	Muutospaketti LTR-6 ACW -> LTR-6 eAir W	1 977,00	2 451,48
K93 004 3048	Muutospaketti LTR-7 (XL) ACE -> eAir E	1 840,00	2 281,60
K93 004 3047	Muutospaketti LTR-7 (XL) ACW -> eAir W	1 977,00	2 451,48

Muutospaketit ECC-automatiikalle

Tuotenumero	Tuotenimi	Hinta alv 0 %	Hinta alv 24 %
K93 004 3012	Muutospaketti Pingvin ECE -> Pingvin eWind E	1 325,00	1 643,00
K93 004 3016	Muutospaketti Pingvin ECW -> Pingvin eWind W	1 562,00	1 936,88
K93 004 3022	Muutospaketti Pingvin ECE -> Pingvin eAir E	1 753,00	2 173,72
K93 004 3032	Muutospaketti LTR-3 ECE -> LTR-3 eWind E	1 320,00	1 636,80
K93 004 3030	Muutospaketti LTR-3 ECE -> LTR-3 eAir E	1 741,00	2 158,84
K93 004 3051	Muutospaketti Pelican ECE -> Pelican eWind E	1 312,00	1 626,88
K93 004 3052	Muutospaketti Pelican ECW -> Pelican eWind W	1 552,00	1 924,48
K93 004 3041	Muutospaketti LTR-6 ECE -> LTR-6 eWind E	1 337,00	1 657,88
K93 004 3040	Muutospaketti LTR-6 ECE -> LTR-6 eAir E	1 739,00	2 156,36
K93 004 3048	Muutospaketti LTR-7 ECE -> LTR-7 eAir E	1 840,00	2 281,60

Muutospaketit EDA-automatiikalle

Tuotenumero	Tuotenimi	Hinta alv 0 %	Hinta alv 24 %
K93 004 3011	Muutospaketti Pingvin EDE -> Pingvin eWind E	1 330,00	1 649,20
K93 004 3013	Muutospaketti Pingvin EDW -> Pingvin eWind W	1 429,00	1 771,96
K93 004 3014	Muutospaketti Pingvin EDE -> Pingvin eAir E	1 728,00	2 142,72
K93 004 3018	Muutospaketti Pingvin EDW -> Pingvin eAir W	1 768,00	2 192,32
K93 004 3021	Muutospaketti Pingvin eco EDA -> Pingvin eWind (sekä E-, että W-mallit)	952,00	1 180,48
K93 004 3024	Muutospaketti Pingvin eco EDA -> Pingvin eAir (sekä E-, että W-mallit)	1 289,00	1 598,36
K93 004 3111	Muutospaketti LTR-2 eco EDE -> LTR-2 eWind E	930,00	1 153,20
K93 004 3113	Muutospaketti LTR-2 eco EDW -> LTR-2 eWind W	917,00	1 137,08
K93 004 3110	Muutospaketti LTR-2 eco EDE -> LTR-2 eAir E	1 332,00	1 651,68
K93 004 3112	Muutospaketti LTR-2 eco EDW -> LTR-2 eAir W	1 320,00	1 636,80
K93 004 3037	Muutospaketti LTR-3 EDA -> LTR-3 eWind (sekä E-, että W-mallit)	964,00	1 195,36
K93 004 3036	Muutospaketti LTR-3 EDA -> LTR-3 eAir (sekä E-, että W-mallit)	1 374,00	1 703,76
K93 004 3035	Muutospaketti LTR-3 eco EDA -> LTR-3 eWind (sekä E-, että W-mallit)	923,00	1 144,52
K93 004 3034	Muutospaketti LTR-3 eco EDA -> LTR-3 eAir (sekä E-, että W-mallit)	1 336,00	1 656,64
K93 004 3072	Muutospaketti Pandion, Pelican, Pegasos (XL) EDA -> Pandion, Pelican, Pegasos (XL) eWind (sekä E-, että W-mallit)	989,00	1 226,36
K93 004 3071	Muutospaketti Pandion, Pelican, Pegasos (XL) EDA -> Pandion, Pelican, Pegasos (XL) eAir (sekä E-, että W-mallit)	1 371,00	1 700,04
K93 004 3074	Muutospaketti Pandion, Pelican, Pegasos (XL) eco EDA -> Pandion, Pelican, Pegasos (XL) eWind (sekä E-, että W-mallit)	952,00	1 180,48
K93 004 3073	Muutospaketti Pandion, Pelican, Pegasos (XL) eco EDA -> Pandion, Pelican, Pegasos (XL) eAir (sekä E-, että W-mallit)	1 332,00	1 651,68
K93 004 3045	Muutospaketti LTR-6 EDA -> LTR-6 eAir (sekä E-, että W-mallit)	1 372,00	1 701,28
K93 004 3046	Muutospaketti LTR-6 EDA -> LTR-6 eWind (sekä E-, että W-mallit)	970,00	1 202,80
K93 004 3044	Muutospaketti LTR-6 eco EDA -> LTR-6 eWind (sekä E-, että W-mallit)	926,00	1 148,24
K93 004 3043	Muutospaketti LTR-6 eco EDA -> LTR-6 eAir (sekä E-, että W-mallit)	1 329,00	1 647,96
K93 004 3050	Muutospaketti LTR-7 EDE -> LTR-7 (XL) eAir E	1 408,00	1 745,92
K93 004 3049	Muutospaketti LTR-7 eco EDE -> LTR-7 (XL) eAir E	1 367,00	1 695,08
K93 004 3045	Muutospaketti LTR-7 EDW -> LTR-7 (XL) eAir W	1 372,00	1 701,28
K93 004 3043	Muutospaketti LTR-7 eco EDW -> LTR-7 (XL) eAir W	1 329,00	1 647,96

YHTEYSTIEDOT

Tarjouspyynnöt, tukkumyynti, toimitusaikakyselyt, toimituksiin liittyvät tiedustelut, kuluttajaneuvonta

Asiakaspalvelu

puh (09) 4255 0305

enervent@enervent.com

Tira Grönlund

Käyttöongelmat, varaosat, asennustekninen tuki, automaatiikkatuki

Huolto

puh (09) 4255 0303

enervent.huolto@enervent.com

John Grönqvist

Niklas Tallberg

Suunnittelijat, mitoitustuki, sopimukset, projektimyynti

Myynti

Ronni Laaksonen

Kotimaan myynnin vetäjä

puh 0400 230 725

ronni.laaksonen@enervent.com

Tuomas Koponen

Keski-, Itä- ja Pohjois-Suomi

puh 050 350 2927

tuomas.koponen@enervent.com

Tony Lemström

Länsi-Suomi

puh 040 194 2876

tony.lemstrom@enervent.com

enervent

Enervent Zehnder Oy

Tel. +358 207 528 800

Kipinätie 1

FIN-06150 Porvoo, Finland

enervent@enervent.com

www.enervent.fi