

# Enervent Pingvin XL

UMFASSENDE TECHNISCHE EINZELHEITEN



***enervent***

# Enervent Pingvin XL

Die Enervent Pingvin Einheit eignet sich am besten für mittelgroße freistehende Häuser und Wohnungen. Sie ist auch hervorragend geeignet für öffentliche Räumlichkeiten, die eine geringes Luftvolumen aufweisen. Die Einheit weist im Vergleich zu seiner Kapazität eine geringe Höhe auf, sodass sie in kleinen Räumen, z. B. über einem Warmwasserbehälter in einem Wasch-/Einbau-raum installiert werden kann.



## ENERG

енергия · ενεργεια

Y
IJA

IE
IA

### ENERVENT PINGVIN XL

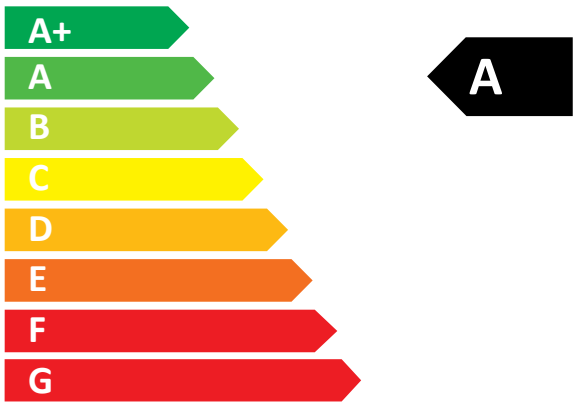

**51**  
dB



**340 m<sup>3</sup>/h**



ENERGIA · ЕНЕРГИЯ · ΕΝΕΡΓΕΙΑ · ENERGIJA · ENERGY · ENERGIE · ENERGI
**2016**
**1254/2014**

Die Information auf dem Energie-Label für dieses Produkt wurde anhand der örtlichen Nachfragesteuerung definiert. Örtliche Nachfragesteuerung bedeutet, dass die Lüftungseinheit die Gebläsegeschwindigkeit und den Luftdurchsatz kontinuierlich anhand mehrerer Sensoren reguliert. Bitte beachten, dass alle lokalen Sensoren anzuschließen (teilweise als Zubehör erhältlich) sind, um die deklarierte Energieeffizienzklasse zu erreichen.

## Technische Einzelheiten

### Allgemeine Information

Referenzluftdurchsatz gemäß Ecodesign Richtlinie (50 Pa)	340 m <sup>3</sup> /h
Luftvolumenstrom	50...504 m <sup>3</sup> /h
Druckunterschied	15 bis 125 Pa
Luftaustritt	extern < 5% (Testdruck 300 Pa) innen < 5%
Lüftungskanaldurchmesser	Ø 160 mm
Gewicht	63 kg
Standardfilter, 2x Kassettenfilter Filterabmessungen (B x H x T)	M5/M5 484 x 216 x 58 mm
Alternative Filter, Kassettenfilter Filterabmessungen (B x H x T)	F7 484 x 216 x 58 mm
IP-Klasse	IP44 (externe Steuerung IP20)
Kondensierung-Anschluss	¼" Innengewinde
Nennspannung	230 V
Nennstrom	Motoren mit 2,6 A Gesamtstrom Elektrisches 3,48 A Nachheizregister

### Gebläse

Gebläsetyp für Zu- und Abluft	Ebm-Papst
Zu- und Abluftmotortyp	G3G146-HK07-11
Nennspannung	230 V (AC), EC-Typ mit externer Elektronik
Lüfterflügeltyp	Radial mit Vorwärtskrümmung
Nennleistung	163 W
Akustische Daten	65 dB(A) DIN 45635-1 ISO 3745
Gebläsesteuerung ECC/ESC Steuerung	4 Geschwindigkeiten (paralleler Betrieb, Betriebsmöglichkeit mit einer Zuluft von 20 % unter und 10 % über der Abluftgeschwindigkeit) Jede Stufe kann innerhalb der 20%-Skala justiert werden.
Gebläsesteuerung ED-/MD-Steuerung	Stufenlos (Zuluft und Abluft werden getrennt betrieben)

### Wärmetauscher

Wärmetauschertyp	Rotierender Wärmetauscher
Material	Aluminium
Wärmetauscheroberfläche	87 m <sup>2</sup>
Wärmetauscherabmessungen	420 x 200 mm (60 µ)
Wärmetauschermotor	5 W
Wärmetauschereffizienz	75 – 85 % p. J.

### Weitere Information

Material Innenabdeckung	Stahlblech, verzinkt
Material Außenabdeckung	Stahlblech, verzinkt, pulverlackiert
Nennleistung Standard-Elektroheizregister	800 W
Positionierung Wasserumlauf-Heizregister	im Lüftungskanal
Abmessungen Kanalheizregister (B x H x T), mm	313 x 255 x 356

### Schallpegel

	L <sub>w</sub>	L <sub>WA</sub>
Zuluftkanal	77,1 dB	74,1 dB(A)
Abluftkanal	64,0 dB	58,4 dB(A)
Außenluftkanal	62,9 dB	55,2 dB(A)
Fortluftkanal	78,3 dB	75,7 dB(A)
Durch das Gehäuse	64,8 dB	58,0 dB(A)
-> 10 m <sup>2</sup> Schallabsorption L <sub>pA</sub>		54,0 dB(A)



## Maßzeichnungen

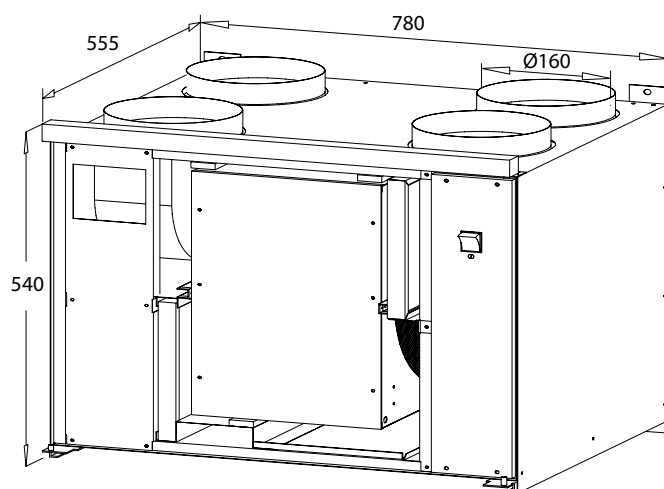

## Kennlinien

Die Kennlinie für die Pingvin XL Zu- und Abluftgebläse mit M5/M5-Filtern

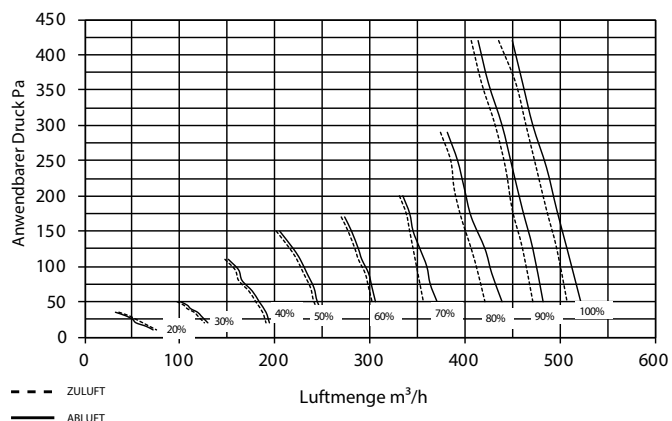

## RECHTS

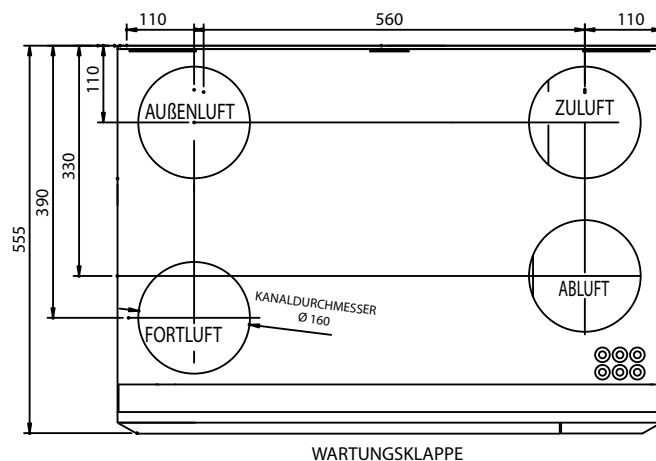

## LINKS

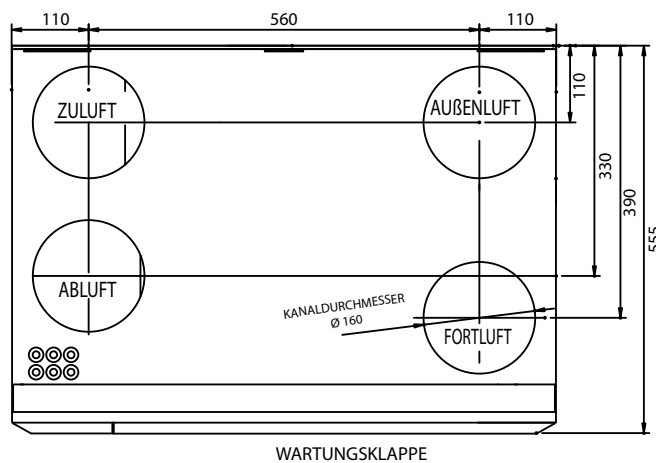

## Installation

Montage	Wand	X	Decke	X
Alternative Rahmen	Rechts	X	Links	X

Enervent Oy  
Kipinätie 1, FI-06150 PORVOO  
Tel. +358 207 528 800  
enervent@enervent.com  
www.enervent.com

***enervent***