

Salla eWind

Руководство по монтажу вентиляционной установки



СОДЕРЖАНИЕ

ВСТУПЛЕНИЕ.....	4
ШИЛЬДИК.....	4
БЕЗОПАСНОСТЬ.....	5
Основная информация.....	5
Электробезопасность.....	5
КОМПЛЕКТАЦИЯ.....	6
Дополнительное оборудование.....	6
ТЕХНИЧЕСКИЕ ХАРАКТЕРИСТИКИ.....	7
Подключение воздуховодов.....	8
Определение стороны исполнения по шильдику.....	8
ПЕРЕД НАЧАЛОМ МОНТАЖА.....	9
Выбор места для монтажа.....	9
МОНТАЖ.....	10
Настенный монтаж без подставки.....	10
Подключение пульта eWind.....	11
Подключение модуля Wifi.....	12
Подключение к Modbus.....	13
Загрузка параметров Modbus в систему управления.....	13
ВВОД В ЭКСПЛУАТАЦИЮ.....	14
Требования.....	14
Чек-лист при запуске системы.....	14
Регулировка расхода воздуха.....	14
Система управления и пульт eWind.....	15
Важная информация о системе управления.....	15
Настройка рабочих режимов.....	15
Информация на экране дисплея.....	18
Информационный список eWind.....	18
Параметры на экране дисплея.....	19
Документирование при эксплуатации.....	19
Список параметров eWind.....	19
Устранение неисправностей.....	20
Декларация соответствия ЕС.....	22
Информация о продукте.....	23
Показатель энергоэффективности.....	24
ДОПОЛНИТЕЛЬНАЯ ИНФОРМАЦИЯ.....	25
Габаритные чертежи.....	25
4 воздуховода, правое исполнение.....	25
4 воздуховода, левое исполнение.....	26
5 воздуховодов, правое исполнение.....	27
5 воздуховодов, левое исполнение.....	28
Электрическая схема.....	29
Регистрация показаний расходов воздуха и уровня шума.....	31
ПАМЯТКА ДЛЯ МОНТАЖНИКА.....	32

ВСТУПЛЕНИЕ

Данное Руководство предназначено для профессиональных монтажников, имеющих опыт в установке вентиляционных систем Энервент. Только квалифицированные специалисты могут заниматься монтажом оборудования в соответствии с инструкциями и правилами. Нарушение требований безопасности настоящего руководства может вызвать поломку оборудования и утерю гарантии, а также причинить вред здоровью специалиста.

К работе с указанным оборудованием не допускаются дети, а также лица, не имеющие знаний и опыта в обращении со сложной электротехникой.

НАПОМИНАНИЕ INFORMATION

Если в комплекте поставки отсутствуют необходимые компоненты, проверьте список оборудования в разделе "Комплектность оборудования" и при необходимости свяжитесь с поставщиком.

ШИЛЬДИК

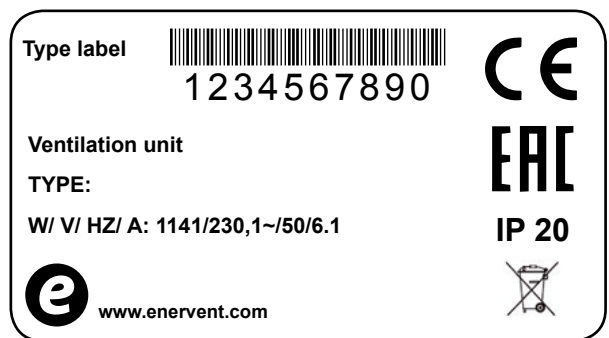
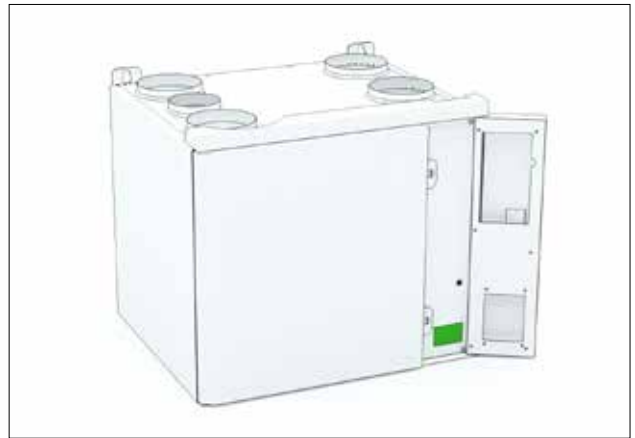

В случае необходимости в технической поддержке сообщите тип оборудования и серийный номер, указанные на шильдике.

БЕЗОПАСНОСТЬ

Основная информация

ОПАСНО

Убедитесь в отключении оборудования от сети питания прежде чем открыть сервисную дверку установки.

ОСТОРОЖНО

В случае возникновения неисправности определите ее причину, прежде чем пытаться перезапустить установку.

ОСТОРОЖНО

После выключения установки дождитесь две минуты прежде чем приступить к обслуживанию оборудования. Даже если установка выключена, в течение некоторого времени вентиляторы продолжают вращаться, а нагреватель остается горячим.

Электробезопасность

ОПАСНО

Только квалифицированный специалист может иметь доступ к электрооборудованию.

ОПАСНО

Следуйте требованиям по электробезопасности в соответствии с местным законодательством.

ВНИМАНИЕ

Перед проведением любых измерений напряжения, сопротивления изоляции и других работ убедитесь, что устройство полностью изолировано от электросети, т.к. это может вывести из строя чувствительное электрооборудование.

ВНИМАНИЕ

Оборудование управления ПВУ может вызывать ток утечки, который приводит к срабатыванию защиты от дифференциального тока.

ВНИМАНИЕ

Любые вентиляционные установки с системой электронного управления должны быть оснащены защитой от перегрузок сети.

КОМПЛЕКТАЦИЯ

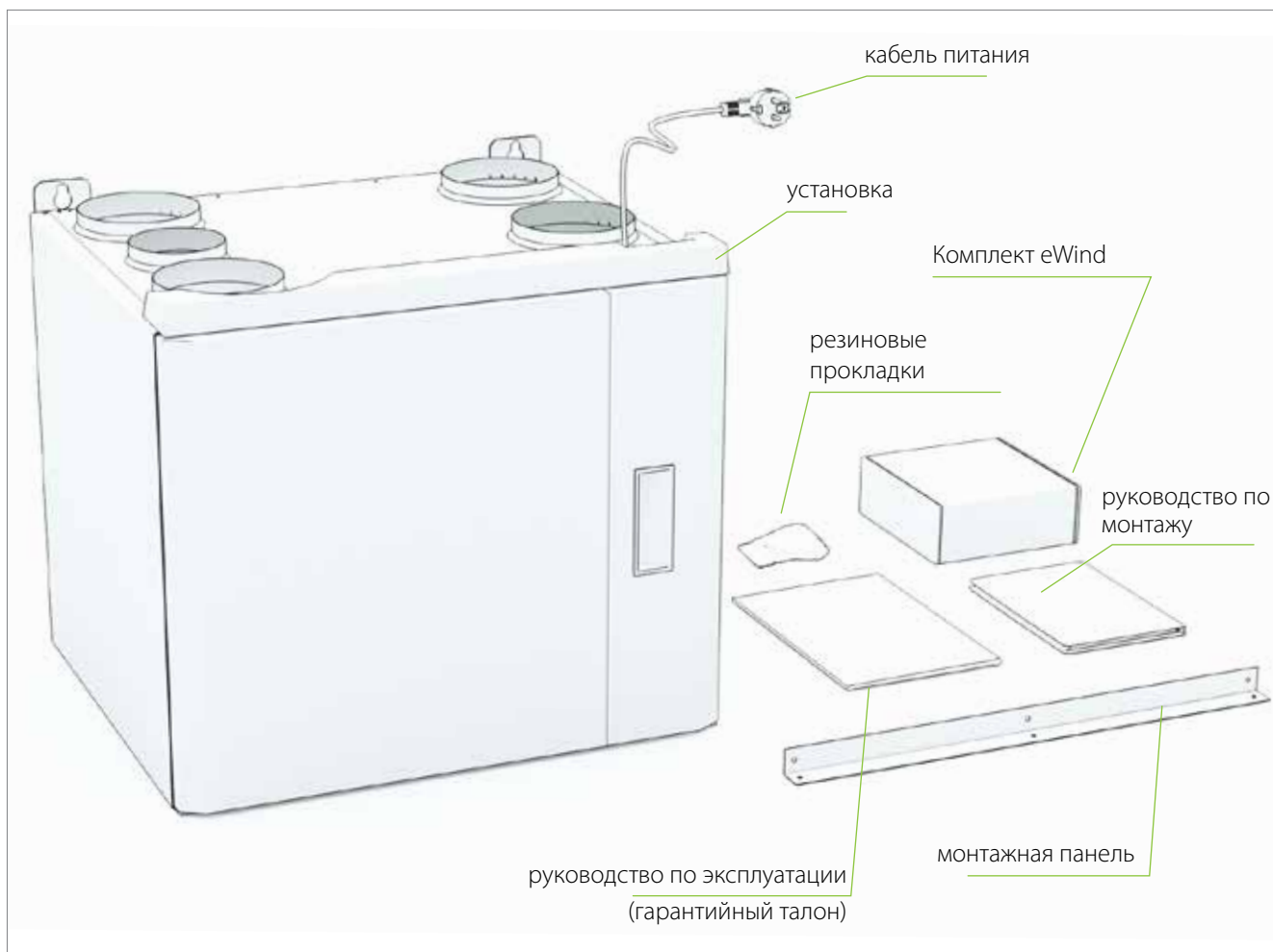

Дополнительное оборудование

Артикул	Наименование
K240130301	Вытяжной зонт Standard Plus белый
K240130302	Вытяжной зонт Standard Plus нержавеющая сталь
K240130201	Вытяжной зонт Premium белый
K580040001	Комплект eWind: пульт, монтажная панель и кабель 10 м
K930030004	CO ₂ комнатный датчик 0–10 V/24 V
K930030006	%RH датчик влажности 0–10 V/24 V
M230110002	Датчик влажности канальный KLK100
K930030008	Кнопка включения режима "избыточное давление/ускорение"
K930030029	Адаптер для подключения KNX
K900010010	Водяной затвор Enervent Salla

ТЕХНИЧЕСКИЕ ХАРАКТЕРИСТИКИ

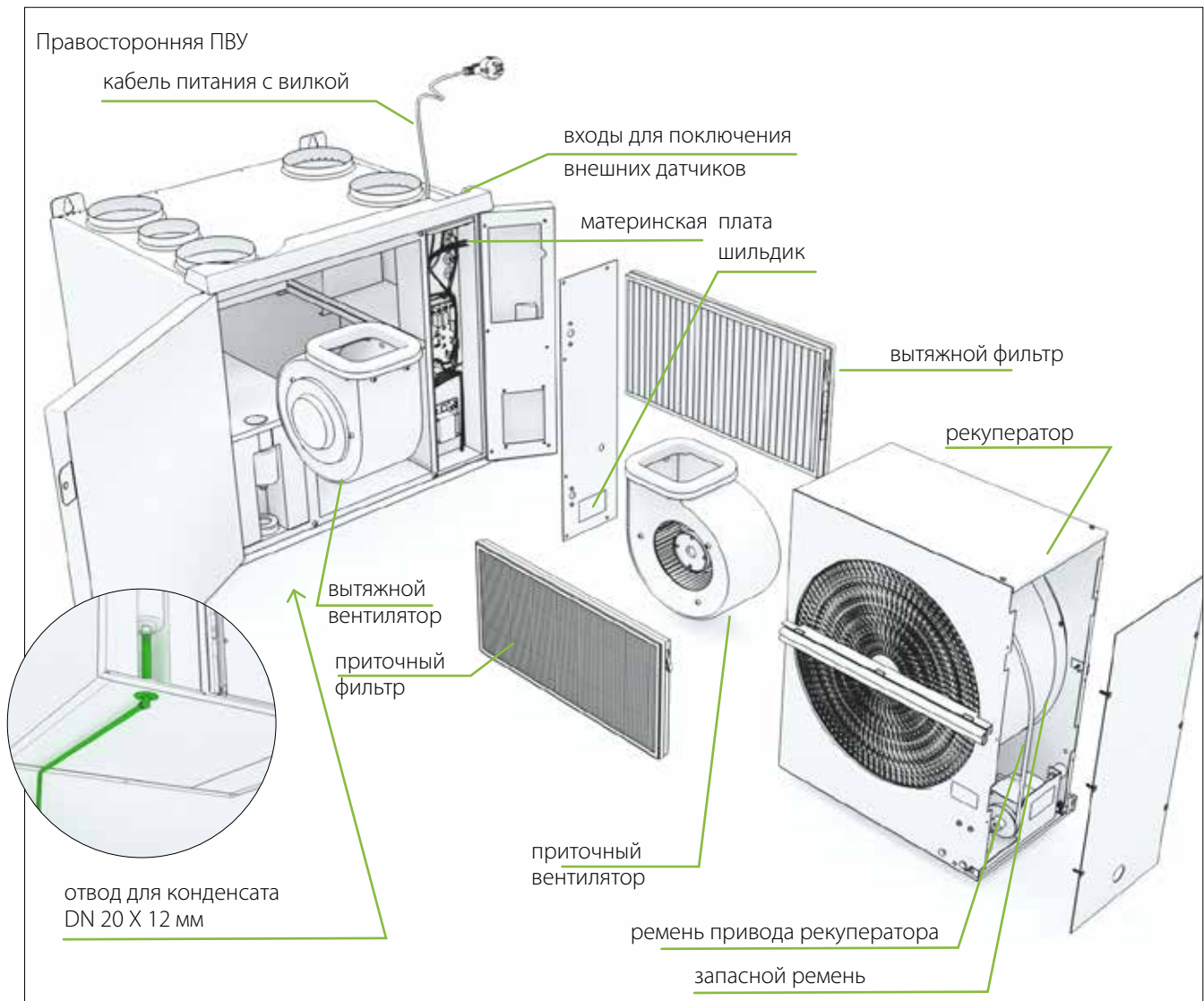

Ширина	580 мм
Глубина	500 мм
Высота	490 мм
Масса	45 кг
Подключение воздуховодов (размер)	Ø 160 мм
Подключение воздуховодов (размер) СНС	Ø 125 мм
Подключение зонта (размер) СНС	Ø 100 мм
Вентиляторы	приточный 118 Вт, 1.0 А; вытяжной 118 Вт, 1.0 А
Двигатель рекуператора с термозащитой	5 Вт, 0.04 А
Мощность электронагревателя для E-моделей	400 Вт/230 В, 1~/50 Гц/1.74 А
Мощность электронагревателя для моделей Arctic	800 Вт/230 В, 1~/50 Гц/3.5 А
Мощность потребления, E-модели	641 Вт/230 В, 1~/50 Гц/3.78 А
Мощность потребления моделей E Arctic	1441 Вт/230 В, 1~/50 Гц/7.26 А
Предохранитель	B10 А
Напряжение питания	230 V, 1~/50 Гц/10 А

Подключение воздуховодов

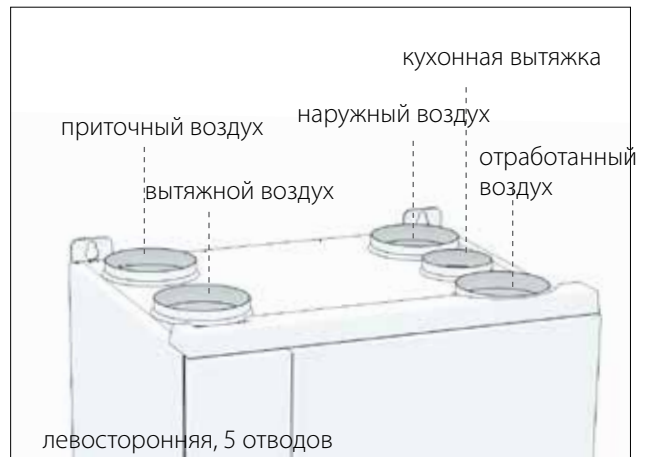
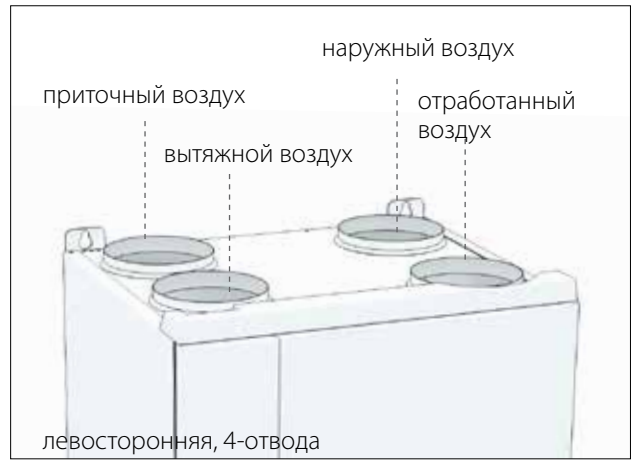

Определение стороны исполнения по шильдику



ПЕРЕД НАЧАЛОМ МОНТАЖА

Выбор места для монтажа

- Вентиляционная система должна быть спроектирована и установлена в соответствии с требованиями для данного здания.
- Рекомендуем монтаж оборудования в техническом помещении.
- Не размещайте оборудование в помещении с высокой температурой и влажностью. При определенных условиях на поверхности установки может образовываться конденсат.
- При выборе места для монтажа учитывайте уровень шума от вентустановки.
- Желательно разместить установку на стене со звукоизоляцией.
- Не устанавливайте вентиляционную машину вблизи спальни, т.к. оборудование издает некоторый шум, пусть небольшой.
- Установите изолирующую панель за установкой, или постарайтесь избежать непосредственного соприкосновения установки со стеной. Рекомендуем использовать вспененный изоляционный материал (не входит в комплект).
- Убедитесь в возможности подключения трубы для отвода конденсата. Предусмотрите место для этого.
- Выбирайте теплое помещение для монтажа (не ниже +5°C).
- Оставьте по крайней мере 50 см свободного места спереди и не менее 8 см под вентиляционной установкой.

НУЖНО БОЛЬШЕ ИНФОРМАЦИИ?

При необходимости вы можете получить дополнительную информацию об оборудовании Энервент на сайте www.enervent-russia.ru.

НАПОМИНАНИЕ

Перед началом монтажа убедитесь, что внутри установки и в воздуховодах нет посторонних предметов.

Настенный монтаж без подставки

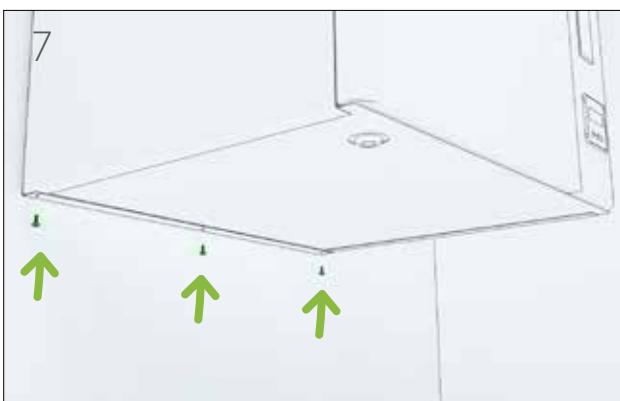
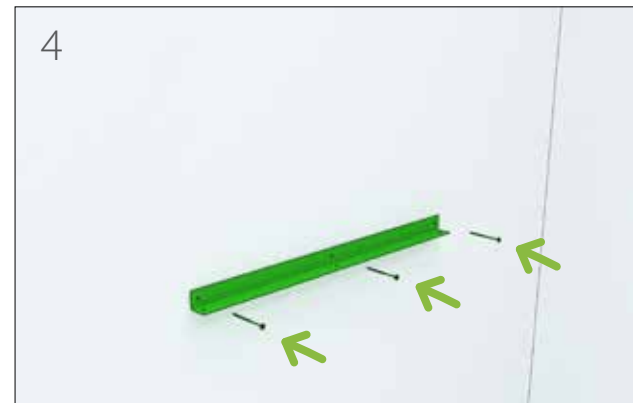
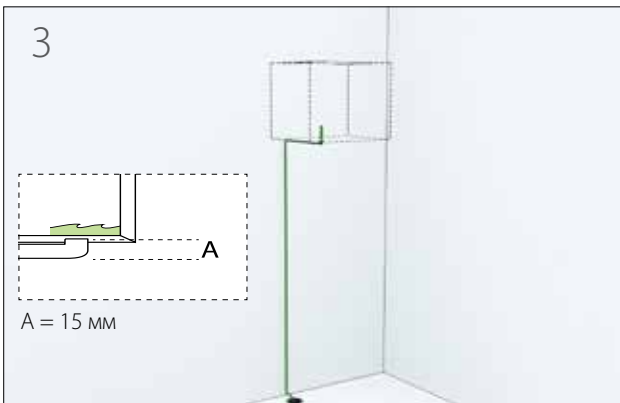
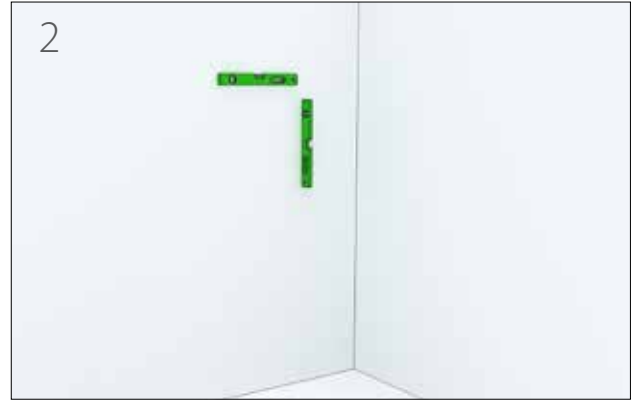
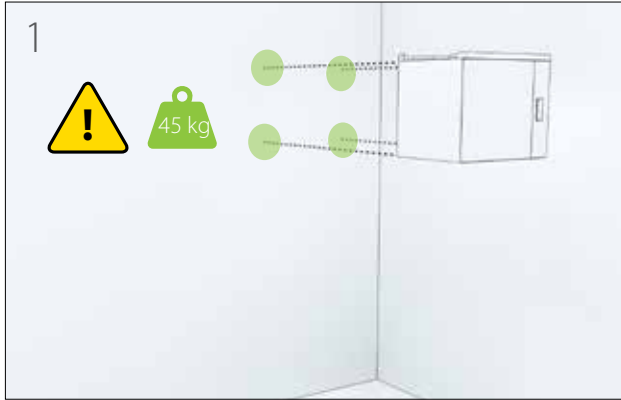

Подключение пульта eWind

Пульт управления eWind (см. раздел 'Система управления и пульт eWind') размещается на настенной панели или монтажном коробе в составе комплекта оборудования. К ПВУ можно подключить до двух пультов eWind.

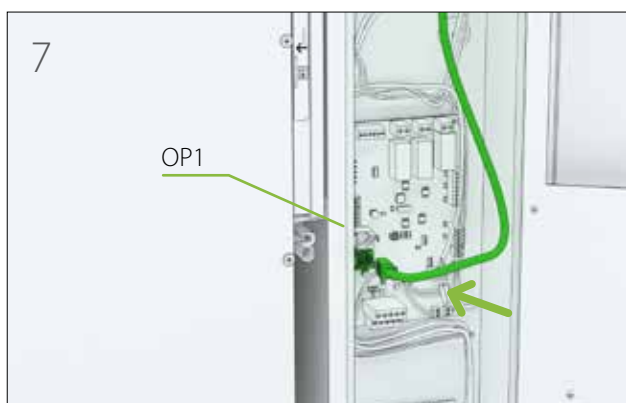
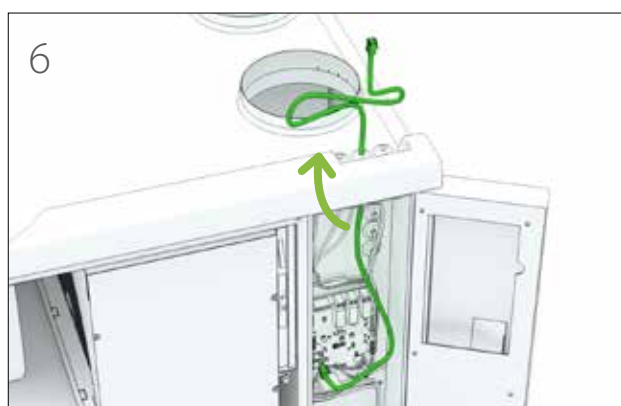
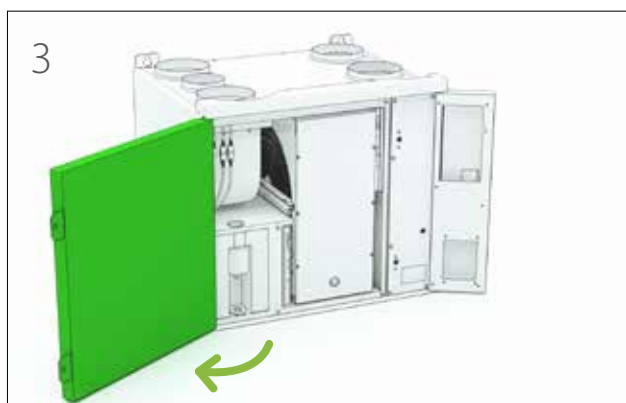
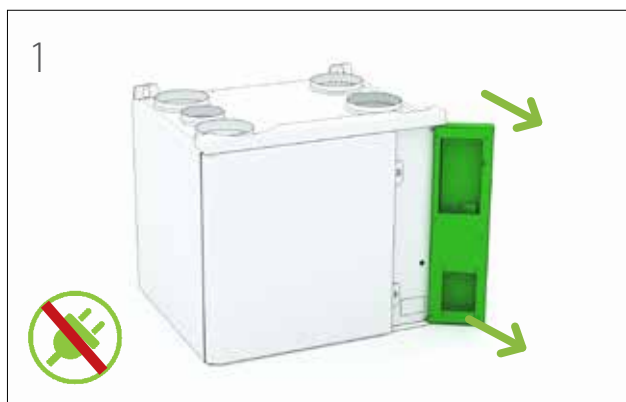

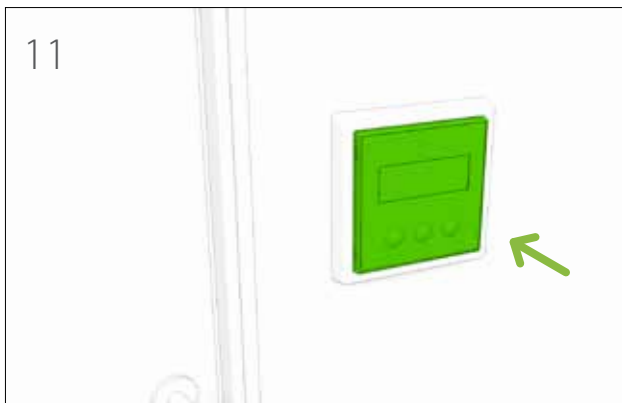

Подключение модуля Wifi

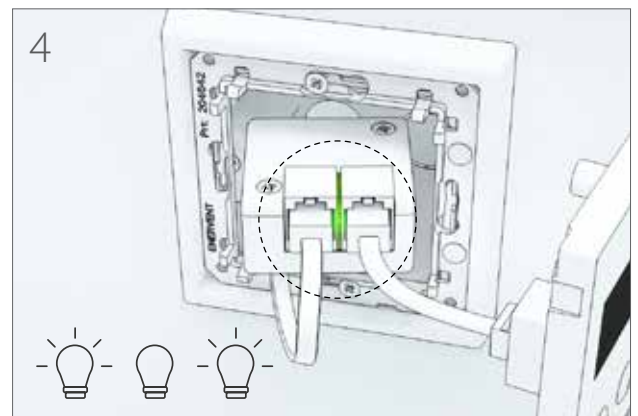
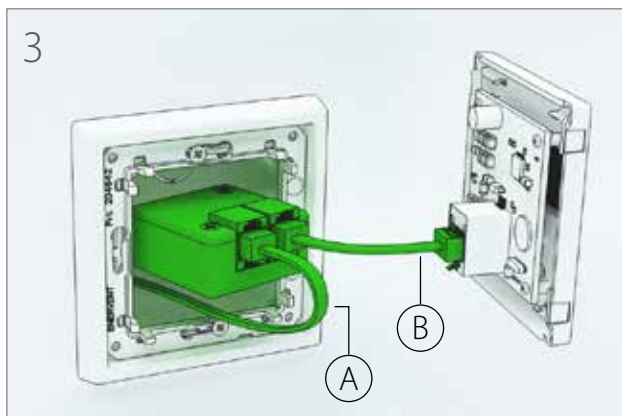
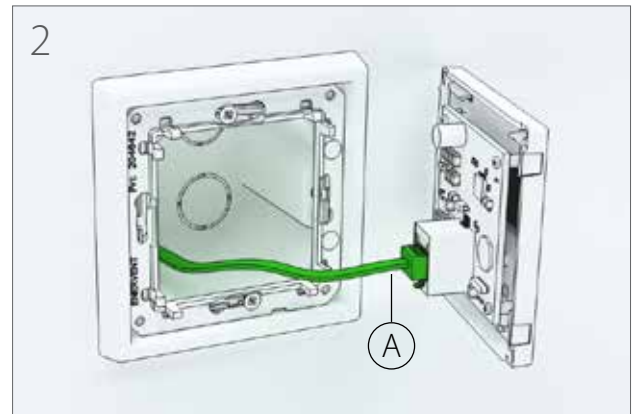
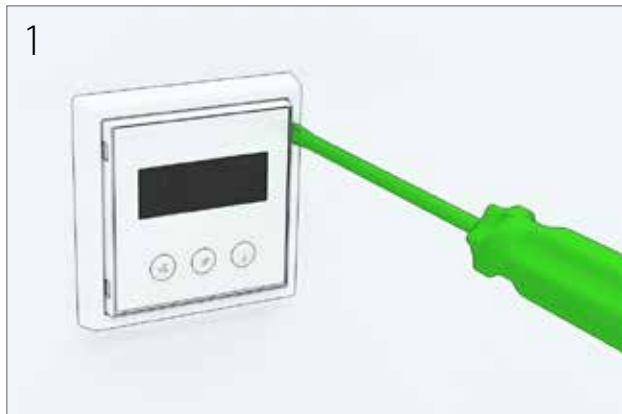

Подключение к Modbus

Установкой можно управлять по Modbus через разъем X26.

Параметры Modbus:

- Адрес Modbus 1 (1–100)
- Форма соединения RS 485
- Скорость 19,200 (9,600 или 115,200) б/с
- Непарный (четный).
- 8-бит

Порядок контактов на Freeway-разъеме нанесен на плату контроллера.

Регистры Modbus можно получить на сайте Enervent по адресу www.enervent.com.

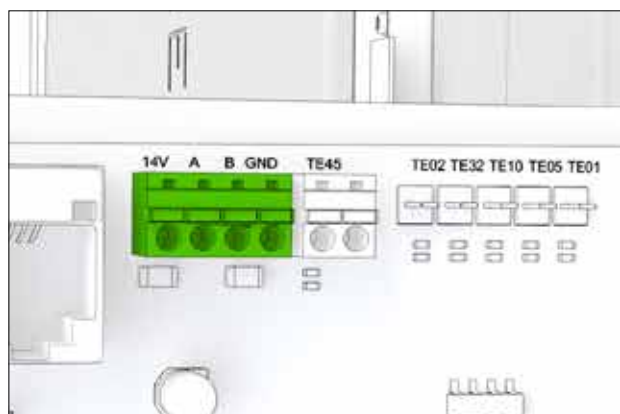

ВНИМАНИЕ

ModBus нельзя подключать к ПВУ, пока он не сконфигурирован и не совместим с параметрами управления ПВУ.

Загрузка параметров Modbus в систему управления

- 1 Одновременно трижды нажмите кнопки  и  на пульте.
- 2 С помощью кнопок  и  выберите параметры с31-с32. • Значение каждого параметра указано на стр. 16 раздела 'Список параметров'.
- 3 Выберите настраиваемый параметр, удерживая кнопку  в течение 3 сек.
- 4 Измените значение параметра с помощью кнопок  и .
- 5 Подтвердите выбор, нажав кнопку .
- 6 Выйдите из режима настроек одновременным нажатием кнопок  и .

ВВОД В ЭКСПЛУАТАЦИЮ

Требования

Требования к условиям работы ПВУ:

- Температуры наружного и вытяжного воздуха не выше +55°C.
- Температура вытяжного воздуха не менее +8°C
- Температура наружного воздуха до рекуператора выше +5°C.
- Температура приточного воздуха выше +10°C.
- Внутри ПВУ нет сторонних предметов.
- Оба вентилятора работают

Регулировка расхода воздуха

После включения ПВУ необходимо настроить уровень потока на запроектированную величину.

- Настройка производится в момент запуска ПВУ.
- Работа обоих вентиляторов (скорость) регулируется отдельно для каждого режима.

Убедитесь что:

- Фильтры чистые.
- Все приточные и вытяжные воздушные клапаны, проходное отверстие в потолке и наружная решетка на месте.

НАПОМИНАНИЕ

Не закрывайте решетку заборного воздуха москитной сеткой.

Для получения оптимальных данных контроля за воздухом необходимо измерить расход на каждом воздуховоде. Для этого используется термо-анемометр или прибор для измерения перепада давления. С помощью измерений можно отрегулировать расход воздуха в соответствии с заданными значениями.

Правильно отлаженная ПВУ работает тихо и экономно потребляет энергию. При этом в доме поддерживается слегка пониженное давление, что снижает риск появления излишней влаги на стенах и потолке.

Чек-лист при запуске системы

Показатели	Проверено	Замечания
ПВУ подключено согласно заводской инструкции.		
Дренаж для отвода конденсата подсоединен к водяному затвору и нормально функционирует.		
На воздуховоды установлены шумоглушители.		
На воздуховоды установлены заслонки.		
Установлена наружная решетка для забора воздуха. ВНИМАНИЕ: не закрывайте наружную решетку москитной сеткой, это затруднит очистку.		
Устройство подключено к электросети 230 В.		
Воздуховоды утеплены в соответствии с проектом.		
Расход воздуха соответствует проектному значению.		

Система управления и пульт eWind

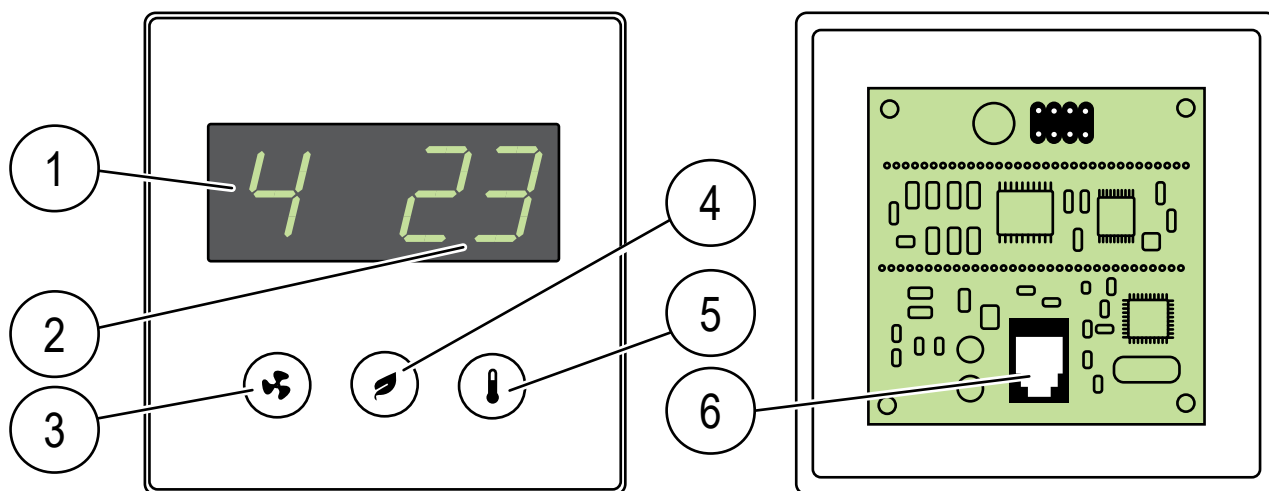

- | | | | | | |
|----|------------------------|----|--------------------|----|--------------------|
| 1. | Режим (станд. дисплей) | 2. | Температура | 3. | Кнопка Режим |
| 4. | Кнопка Eco | 5. | Кнопка температуры | 6. | Подключение кабеля |

Важная информация о системе управления







Заводские настройки подходят для большинства случаев.

Разумеется это не относится к режимам работы вентиляторов, которые настраиваются под конкретный объект. В остальных случаях их не рекомендуется изменять.

Убедитесь, что перед началом настройки вся необходимая информация под рукой.

Настройка рабочих режимов

Настройки скорости работы вентиляторов определяются требованиями вентиляционного проекта. Значения настроек сведены в Таблицу параметров.

- 1 Одновременно нажмите кнопки  и  три раза.
- 2 С помощью кнопок  и  выберите нужный параметр с1-с32. • Значение параметров указано в разделе 'Список параметров' на стр. 16.
- 3 Выберите нужный параметр, удерживая кнопку  в нажатом состоянии в течение 3 с.
- 4 Измените значение параметра с помощью кнопок  и .
- 5 Подтвердите выбранное значение и вернитесь к списку параметров с1-с32, нажав кнопку .
- 6 Выйдите из режима настроек, одновременно нажав кнопки  и .

Список параметров					
Параметр	Значение	Заводская настройка	Комментарии	Регистр Modbus	Текущая настройка
c1	Скорость вытяжного вентилятора, режим 1, диапазон 20–100%, шаг 1%	36%	Режим 'Away'	102	
c2	Скорость приточного вентилятора, режим 1, диапазон 20–100%, шаг 1%	35%	Режим 'Away'	100	
c3	Скорость вытяжного вентилятора, режим 2, диапазон 20–100%, шаг 1%	56%	Режим 'Home'	52	
c4	Скорость приточного вентилятора, режим 2, диапазон 20–100%, шаг 1%	55%	Режим 'Home'	51	
c5	Скорость вытяжного вентилятора, режим 3, диапазон 20–100%, шаг 1%	83%	Макс. мощность в т.ч. при удалении излишков влажности и CO ₂	74	
c6	Скорость приточного вентилятора, режим 3, диапазон 20–100%, шаг 1%	80%	Макс. мощность в т.ч. при удалении излишков влажности и CO ₂	72	
c7	Скорость вытяжного вентилятора, режим 4, диапазон 20–100%, шаг 1%	100%	Ручное ускорение	68	
c8	Скорость приточного вентилятора, режим 4, диапазон 20–100%, шаг 1%	100%	Ручное ускорение	67	
c9	Временной интервал для ручного ускорения (режим 4), диапазон 0–4 ч, шаг 1 ч	2 ч	Выбор лимита 0 ч запрещает включение режима 4 и активирует 3-скоростной внешний контроль	66	
c10	Скорость вытяжного вентилятора, режим камин/вытяжка, диапазон 20–100%, шаг 1%	30%		55	
c11	Скорость приточного вентилятора, режим камин/вытяжка, диапазон 20–100%, шаг 1%	50%		54	
c12	Длительность режима камин/кухонная вытяжка, диапазон 0–15 мин, шаг 1 мин	10 мин	Выбор лимита 0 мин переводит режим камина в режим вытяжки	56	
c13	Размораживание рекуператора, вкл/выкл	Выкл		Coil 55	
c14	Напоминание о техническом обслуживании каждые 4 или 6 месяцев	4	Показатель в днях	538	
c15	Преднагрев CHG/AGH и предохлаждение AGH, вкл/выкл	Вкл		Coil 58	
c16	CHG/AGH наружная температура TE01, при снижении которой активируется преднагрев, диапазон 0–10°C, шаг 1°C	5°C	При наличии преднагрева	592	
c17	CHG/AGH преднагрев не активируется, когда наружная температура (TE01) поднимается выше значений (c16) + (c17), диапазон 1–5°C, шаг 1°C	1°C		593	
c18	Охлаждение CG или предохлаждение CHG, вкл/выкл	Вкл	Для теплообменников CG и CHG	Coil 52	
c19	Наружная температура TE01, при превышении которой разрешено охлаждение	17°C		164	
c20	AGH наружная температура, с превышением которой включается земляной контур, диапазон 15–25°C, шаг 1°C	20°C	При наличии предохлаждения	629	
c21	AGH предохлаждение не активируется, когда наружная температура (TE01) опускается ниже значений (c20-c21), диапазон 1–5°C, шаг 1°C	2°C		630	
c22	Уставка для температуры после электрического преднагревателя, диапазон –10...–20°C, шаг 1°C	–15°C		591	
c23	Ускорение при удалении влажности Вкл/Выкл	Вкл		Coil 19	



Список параметров					
Параметр	Значение	Заводская настройка	Комментарии	Регистр Modbus	Текущая настройка
c24	Пороговое значение для летней / зимней температуры, диапазон -10...+10°C, шаг 1°C	4°C	Среднесуточная температура наружного воздуха. При превышении верхнего значения включается ускорение в летнем режиме, при понижении нижнего порога температуры - в зимнем режиме.	137	
c25	Пороговое значения для осушения, диапазон 10-100 %RH, шаг 5%	45%	В зимнем режиме включается ускорение при превышении этого значения показателя относительной влажности.	69	
c26	Пороговое значение для ускорения по началу процесса осушения, диапазон 5-30%, влажность превышает усредненный показатель за последние 48 часов, шаг 5%	15%	В летнем режиме принудительное ускорение для удаления избыточной влажности включается при превышении среднего показателя за последние 48 часов.	70	
c27	Режим ускорения для удаления двуокиси углерода, вкл/выкл	Выкл		Coil 21	
c28	Пороговое значение для ускорения по началу удаления двуокиси углерода, диапазон 600-1,200 ppm, шаг 100 ppm	1,000 ppm		76	
c29	Режим ускорения для удаления влажности из роторного рекуператора, вкл/выкл	Выкл		Coil 24	
c30	Экран гаснет в ждущем режиме, вкл/выкл	Выкл	Настройка пульта выкл: темный экран в ждущем режиме, вкл: гаснущий экран в ждущем режиме.	Внутр.	
c31	Адрес Modbus на материнской плате, диапазон 1-99, шаг 1	1		640	
c32	Скорость передачи данных Modbus, 1 = 9,600, 2 = 19,200, 3 = 115,200	2	19,200 бит/с	733	



Информация на экране дисплея

Вы можете выбрать доступные функции ПВУ в Информационном списке eWind.



Информационный список eWind

Открыть список:

1 Одновременно нажмите кнопки  и  один раз. • Будут отображены параметры (n1..n14).

2 Прокрутите список с помощью кнопок  или .

Вернуться к стандартному экрану:

3 Одновременно нажмите кнопки  и  один раз.

ДЛЯ ИНФОРМАЦИИ

При отсутствии манипуляций с пультом в течение 5 минут он автоматически вернется к стандартному экрану.

Информационный список eWind





Параметр	Значение
n0	Стандартный режим включен
n1	Ускорение для удаления избыточной влажности
n2	Ускорение для удаления избытка углекислого газа
n3	Рекуперация тепла включена
n4	Постнагрев электрическим или водяным контуром включен
n5	Преднагрев наружного воздуха CHG/AGH или электрический преднагрев включен
n6	Охлаждение приточного воздуха CG, CHG, or AGH включено
n7	Рекуперация холода с помощью роторного рекуператора включена
n8	Режим принудительного ускорения
n9	Режим Отсутствия включен
n10	Осушение с помощью роторного рекуператора включено
n11	Размораживание включено
n12	Режим Eco включен
n13	Техническое обслуживание: время, оставшееся до замены фильтров (в днях)
n14	ПВУ запускается

Параметры на экране дисплея



Вы можете отслеживать температуру, влажность, степень рекуперации и другие показатели работы ПВУ по списку параметров eWind, который отображается на Экране параметров.

Список параметров eWind

Открыть список:

- 1 Одновременно нажмите кнопки  и  два раза. • Будут отображены параметры (r1..rn).
- 2 Прокрутите список с помощью кнопок  или .

Возврат к стандартному экрану:

- 1 Одновременно нажмите кнопки  и  один раз.

Список параметров eWind				
Параметр	Значение	Отметки в таблице и подключения к материнской плате	Комментарии	Регистр Modbus
r1	Температура наружного воздуха, °C	TE01	Все модели	6
r2	Температура приточного воздуха после рекуператора, °C	TE05	Все модели	7
r3	Температура приточного воздуха, °C	TE10	Все модели	8
r4	Температура отработанного воздуха, °C	TE30	Все модели	10
r5	Температура вытяжного воздуха, °C	TE32	Все модели	9
r6	Температура обратной воды или водяного нагревателя, °C	TE45	Только для eWind W. Для других моделей значение '0'.	12
r7	Температура преднагретого наружного воздуха (CHG/AGH/электрический преднагрев), °C	TE02	Только для моделей с CHG/AGH или электрическим преднагревом.	32
r8	Относительная влажность вытяжного воздуха (RH)	RH30	Все модели	13
r9	Уровень угарного газа, ppm		Без внешнего датчика угарного газа (дополнительно) показание '- -'	23
r10	Уровень относительной влажности наружного воздуха, %RH		Без внешнего датчика влажности (дополнительно) показание '- -'	23
r11	Температурная эффективность рекуперации приточного воздуха, %		Все модели. Расчетное значение	29
r12	Temperature efficiency of the exhaust air heat recovery, %		Все модели Calculated value	30

Документирование при эксплуатации

- Заполните гарантийный талон.
- Записывайте все изменения настроек ПВУ в таблице параметров в конце данного Руководства.
- Заполните таблицу показаний по расходам воздуха. Образец документа в конце данного Руководства.

НАПОМИНАНИЕ

ПВУ не подлежит гарантии, если не велась запись показателей по расходу воздуха.

Крайне важно вносить в таблицу все изменения параметров настройки. Такая информация будет полезна в случае возникновения, например, повреждений автоматики при ударе молнии.

УСТРАНЕНИЕ НЕИСПРАВНОСТЕЙ

При возникновении аварийного сигнала

Неисправность	Причина возникновения	Подсказка	Решение
FILS Сервисное обслуживание	Нормальный интервал сервисного обслуживания 4 или 6 месяцев в зависимости от условий эксплуатации		Замерьте фильтры и очистите установку изнутри, после чего проверьте ПВУ на работоспособность.
Err Неисправен датчик температуры	Замыкание в датчике температуры или обрыв подключения.		Обесточьте ПВУ, откройте щиток и проверьте подключены ли разъемы датчиков температуры к материнской плате. Иногда при транспортировке или монтаже разъемы могут выйти из гнезда. Обратитесь в службу поддержки.
oFFE Режим остановки	Сработал внутренний сигнал тревоги работы теплового насоса.		Определите статус внешней системы управления. Обратитесь в службу поддержки.
AL1 Водяной нагреватель начинает обмерзать. ВНИМАНИЕ! ПВУ не возобновит работу без устранения аварийного режима и пока сигнал тревоги не будет сброшен с пульта управления.	Обрыв ремня привода рекуператора	Ремень опоясывает рекуператор. Убедитесь, что ремень целый и его видно через отверстие в корпусе рекуператора.	Замените ремень
	Ремень привода рекуператора проскальзывает	Убедитесь, что вал двигателя вращается, зеленый ремень на месте, но не вращается рекуператор.	Замените ремень
	Вытяжной вентилятор не вращается	Откройте дверку работающей установки. Приточный вентилятор должен вращаться.	Замените вентилятор. Обратитесь в службу поддержки.
	Загрязнен приточный фильтр	Отключите ПВУ, откройте дверку, осмотрите фильтр на предмет загрязнения.	Поменяйте фильтр.
	Неисправен привод клапана нагревателя.		Обратитесь в службу поддержки.
	Не работает циркуляционный насос.	Проверьте, работает ли циркуляционный насос.	Запустите насос. Если неисправность повторится - обратитесь в службу поддержки.
	Неисправность редуктора / двигателя рекуператора	Откройте сервисную дверь, послушайте звук от рекуператора.	Обратитесь в службу поддержки.
	Шкив рекуператора отделился от вала	Через отверстие в корпусе рекуператора убедитесь, что вал работает вхолостую.	Затяните шкив винтом. Обратитесь в службу поддержки.
AL2 Холодный приточный воздух после рекуператора.	Обрыв ремня привода рекуператора	Ремень опоясывает рекуператор. Убедитесь, что ремень цел и его видно через отверстие в корпусе рекуператора.	Замените ремень
	Ремень привода рекуператора проскальзывает	Убедитесь, что вал двигателя вращается, зеленый ремень на месте, но не вращается рекуператор.	Замените ремень
	Неисправность редуктора / двигателя рекуператора	Откройте сервисную дверь, послушайте звук от рекуператора.	Обратитесь в службу поддержки.
AL3 Холодный приточный воздух	Вытяжной вентилятор не вращается	Откройте дверку работающей установки. Приточный вентилятор должен вращаться.	Замените вентилятор.
	Загрязнен приточный фильтр	Отключите ПВУ, откройте дверку, осмотрите фильтр на предмет загрязнения.	Поменяйте фильтр.

Неисправность	Причина возникновения	Подсказка	Решение
	ПВУ работает при пониженной скорости вращения вентиляторов.	Режим работы вентиляторов должен соответствовать проектным значениям. Проверьте записи по скорости вентиляторов в журнале.	Отрегулируйте скорость вращения вентиляторов с пульта. Обратитесь в службу поддержки.
	Вентиляция работает неэффективно.		Обратитесь в монтажную организацию и проверьте настройки по расходу воздуха и регулировку наружных клапанов. Обратитесь в службу поддержки.
AL4 Не работает приточный вентилятор	Вентилятор не вращается.	Откройте дверку работающей установки. Приточный вентилятор должен вращаться.	Обратитесь в службу поддержки.
AL5 Не работает вытяжной вентилятор	Вентилятор не вращается.	Откройте дверку работающей установки. Вытяжной вентилятор должен вращаться.	Замерьте вентиляторы. Обратитесь в службу поддержки.
AL6 Водяной нагреватель начинает обмерзать. ВНИМАНИЕ! ПВУ не возобновит работу без устранения аварийного режима и пока сигнал тревоги не будет сброшен с пульта управления.	Недостаточно утеплены воздуховоды.		Проверьте толщину утеплителя уличных воздуховодов, при необходимости утеплите дополнительно. Обратитесь в службу поддержки.
	Сработала защита постнагревателя от перегрева.		Найдите причину неисправности и сбросьте защиту от перегрева (* кнопка на радиаторе). Обратитесь в службу поддержки.
	Открыта сервисная дверь.		Закройте дверь. Обратитесь в службу поддержки.
	Низкая температура в помещении.		Повысьте комнатную температуру. Обратитесь в службу поддержки.
	Ошибка датчика температуры TE-30.		Обратитесь в службу поддержки.
AL7 Горячий приточный воздух. Риск возникновения пожара.	Ошибка постнагревателя.		Обратитесь в службу поддержки.
	Неисправен привод клапана нагревателя.		Обратитесь в службу поддержки.
	Ошибка датчика температуры TE-10		Обратитесь в службу поддержки.
AL8 Перегрев нагревателя	Риск возникновения пожара		Обратитесь в службу поддержки.
	Ошибка постнагревателя		Обратитесь в службу поддержки.
	Приточный вентилятор не вращается.	Откройте дверку работающей установки. Приточный вентилятор должен вращаться.	Обратитесь в службу поддержки.
	Загрязнен приточный фильтр	Отключите ПВУ, откройте дверку, осмотрите фильтр на предмет загрязнения.	Замените фильтр.
	Загрязнена наружная решетка.	Проверьте наружную решетку на наличие грязи.	Очистите наружную решетку. Обратитесь в службу поддержки.
	Неисправна карта контроллера нагрева		Замените карту контроллера нагрева. Обратитесь в службу поддержки.



EU DECLARATION OF CONFORMITY

We declare that our products follows the provisions of low voltage directive LVD 2014/35/EU, electromagnetic compatibility directive EMC 2014/30/EU, machine directive MD 2006/42/EC, radio equipment directive RED 2014/53/EU, ROHS II directive 2011/65/EU, battery directive 2013/56/EU and waste electrical and electronic equipment directive WEEE 2012/19/EU.

Manufacturer: Enervent Zehnder Oy
Manufacturer's contact: Kipinätie 1, 06150 Porvoo, FINLAND,
tel. +358 207 528 800, fax +358 207 528 844
enervent@enervent.com, www.enervent.com

Description of the product: Ventilation unit with heat recovery

Trade name of the product: Salla eWind E right, Salla eWind E left, Salla eWind E CHC right,
Salla eWind E CHC left, Salla eWind E (D) right, Salla eWind E (D) left,
Salla eWind E CHC (D) right, Salla eWind E CHC (D) left

The products are in conformity with the following standards:

LVD EN 60335-1:2012/A11:2014
EN 62233:2008/AC:2008

EMC EN 61000-3-2:2014 and EN 61000-3-3:2013
EN 61000-6-1:2007 and EN 61000-6-3:2007/A1:2011/AC:2012
EN 55014-1:2006/A2:2011 and EN 55014-2:1997/A2:2008

RED EN 300328 v2.1.1

MD EN ISO 12100:2010

ROHS EN 50581:2012

The conformity of each manufactured product is taken care according our quality descriptions.

Product is CE-marked year 2019.

Porvoo 3rd of March 2019

Enervent Zehnder Oy

Tom Palmgren
Technology manager

Enervent Salla

A

ИНФОРМАЦИЯ О ПРОДУКТЕ В СООТВЕТСТВИИ

С РЕГЛАМЕНТОМ ЕВРОКОМИССИИ NO 1253/2014 И 1254/2014

Название производителя или торговая марка	Enervent
Наименование модели	Salla
Энергопотребление (sec) в кВтч/(м ² .А)	
• Холодный климат	-84,50
• Умеренный климат	-40,81
• Теплый климат	-15,78
Тип ПВУ в соответствии со статьей 2 директивы EcoDesign	RVU / BVU
Тип привода	Мультискоростной
Тип рекуперации тепла	Регенеративная
Температурная эффективность рекуперации	84,0
Максимальная производительность, м ³ /ч	374
Энергопотребление вентилятора при максимальной производительности (Вт)	211
Уровень шума (L _{WA}), округленно, дБ	40
Номинальный расход воздуха, м ³ /с	0,073
Номинальный перепад давления, Па	50
Удельный расход энергии вентилятором, Вт/(м ³ /ч)	0,37
Фактор и типология контроля в соответствии с определениями и классификацией в Приложении VIII, табл. 1	0,65
Заявленная степень внутреннего и внешнего перетока для вентиляционных машин с встречными потоками	<0,5% / <2%
Визуальное информирование о состоянии фильтров и необходимости их регулярной замены.	Оповещение на пульте управления. Инструкции в руководстве пользователя.
Ссылка на инструкции по разборке, как указано в п. 3	https://doc.enervent.com/out/out.ViewFolder.php?folderid=957
Годовое потребление электроэнергии, (кВт)	195
Количество рекуперированного тепла за год (кВтч) для каждого типа климата:	
• Холодный климат	8938
• Умеренный климат	4569
• Теплый климат	2066

Показатели энергоэффективности определяются на основании локального контроля. Локальный контроль подразумевает, что ПВУ в постоянном режиме регулирует скорости вращения вентиляторов и расход воздуха по показаниям более чем одного датчика. Подключите все локальные датчики (некоторые покупаются дополнительно) для достижения заявленной энергоэффективности.

enervent



ENERG
енергия · ενέργεια



SALLA

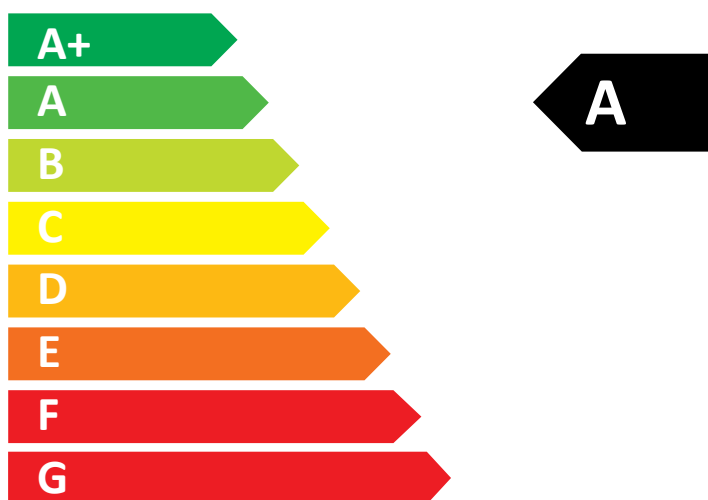

40
dB

374 m³/h

ENERGIA · ЕНЕРГИЯ · ΕΝΕΡΓΕΙΑ · ENERGIJA · ENERGY · ENERGIE · ENERGI
2016 1254/2014

Габаритные чертежи

4 воздуховода, правое исполнение

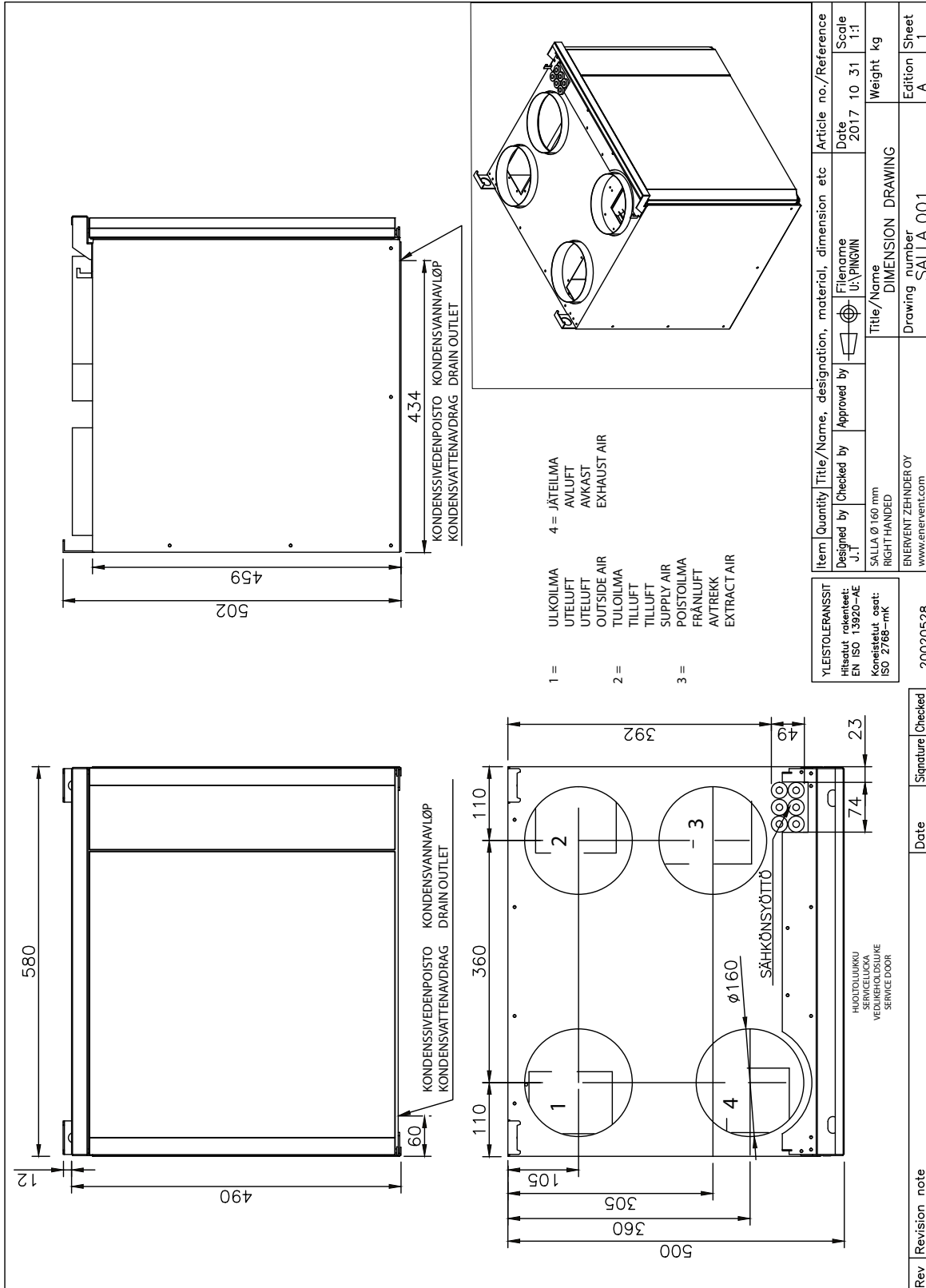

4 воздуховода, левое исполнение

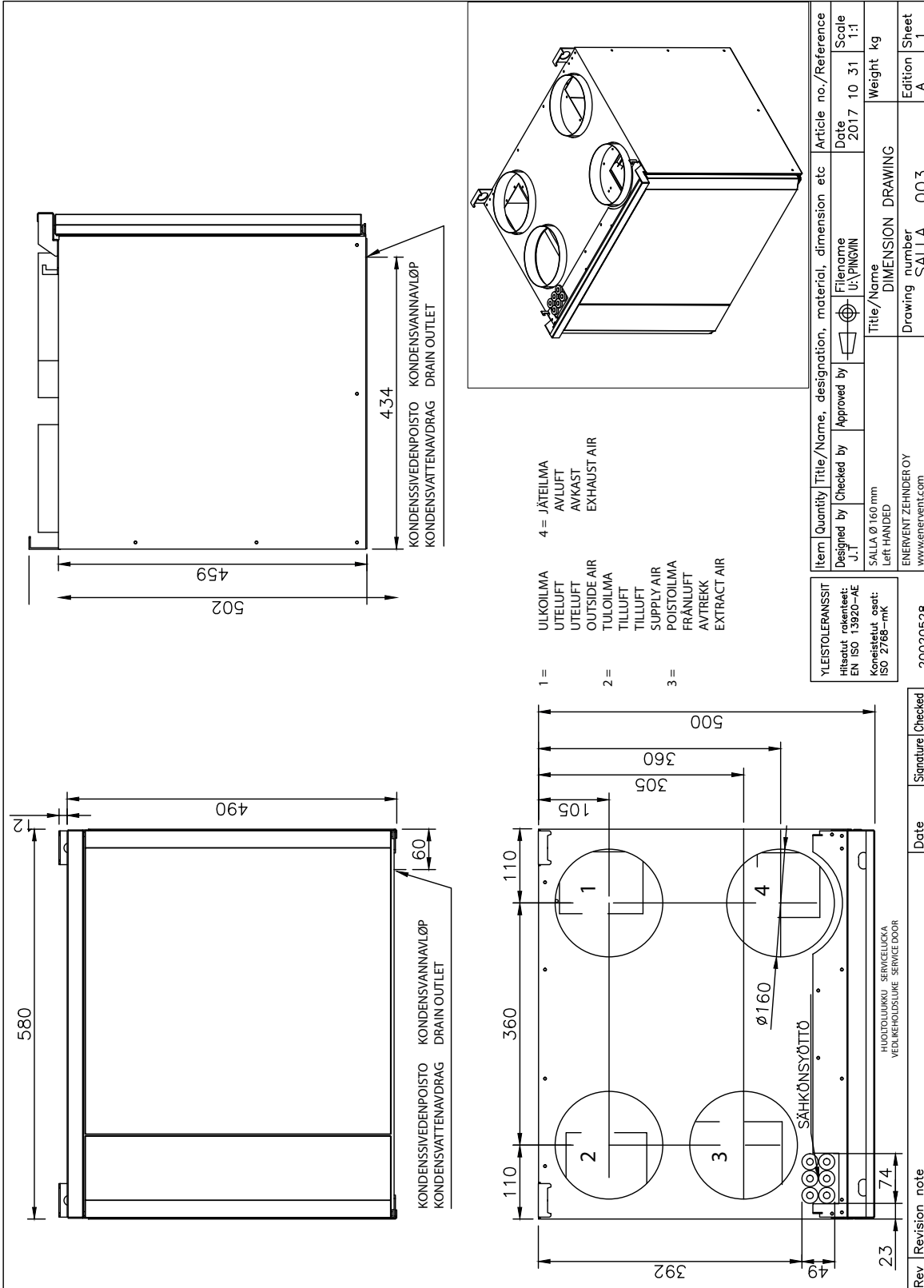

5 воздуховодов, правое исполнение

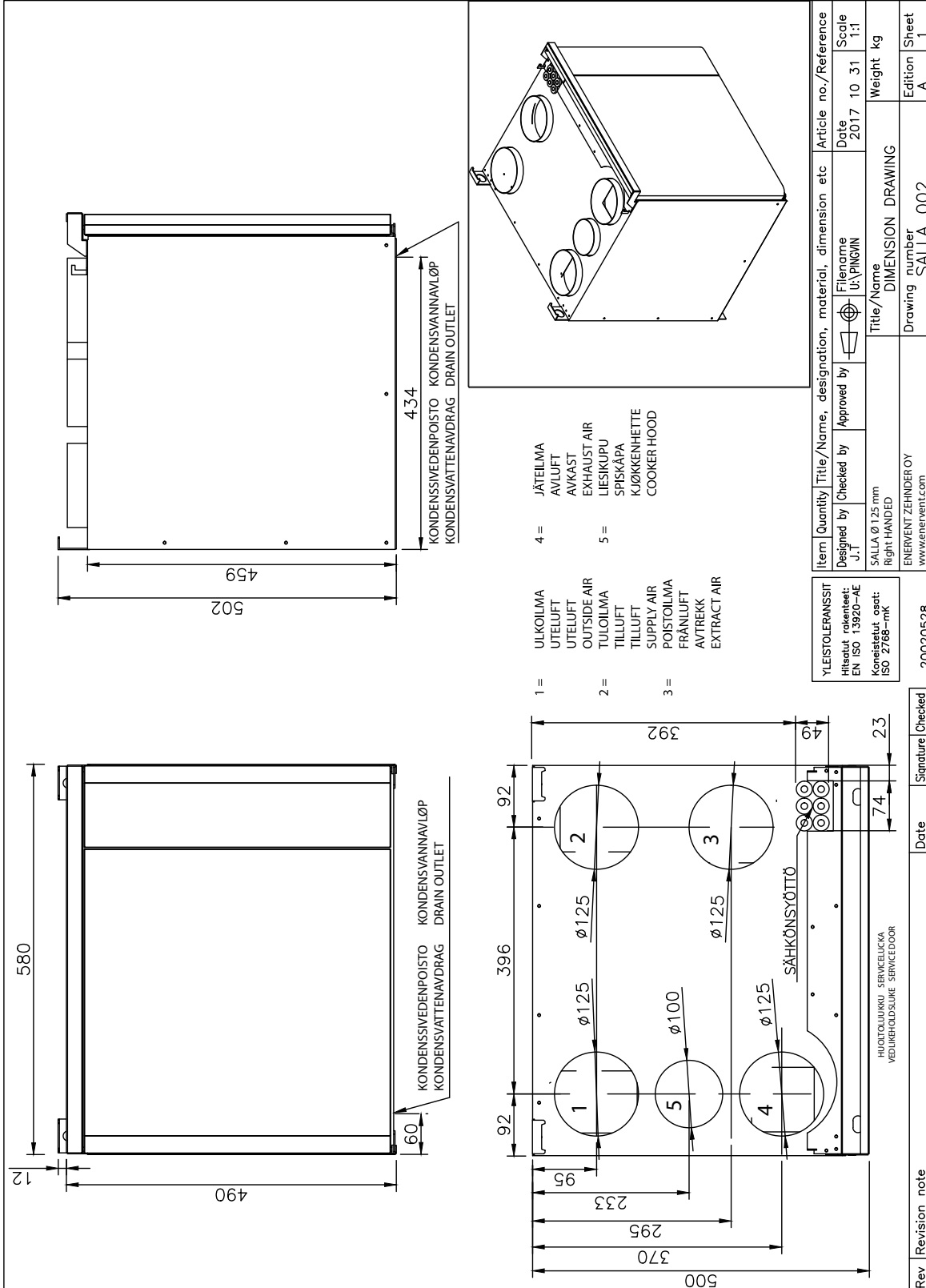

5 Воздуховодов, левое исполнение

KONDENSIVEDENPOISTO KONDENSIVANNAVLÖP
KONDENSIVATTENAVDRAG DRAIN OUTLET

580 490 12 60 459 502 434

KONDENSIVEDENPOISTO KONDENSIVANNAVLÖP
KONDENSIVATTENAVDRAG DRAIN OUTLET

396 392 92 233 295 370 500 74 23

1 = ULKOILMA UTELUFT OUTSIDE AIR
2 = TULOILMA TILLUFT SUPPLY AIR
3 = POISTOILMA FRÄNLUFT AVTREKK EXTRACT AIR
4 = JÄTEILMA AVLUFT EXHAUST AIR
5 = LIESIKUPU SPISKÅPA KJØKKENHETTE COOKER HOOD

SÄHKÖNSYÖTTÖ

HUOTOILMIKKU SERVICELUOKA
VEDENERJÖLUSLINE SERVICEODOR

Item	Quantity	Title/Name, designation, material, dimension etc	Article no./Reference
Designed by	Checked by	Approved by	Date
J.T	U:PINGVIN		2017 10 31
SALLA Ø 125 mm Right HANDED			Scale 1:1
Koneistutus osat: ISO 2788-nrk			Weight kg
ENERVENT ZEHNDEROY www.enervent.com			Edition A
20020528			Sheet 1

Title/Name DIMENSION DRAWING
Drawing number SALLA_004

Электрическая схема

Подключения

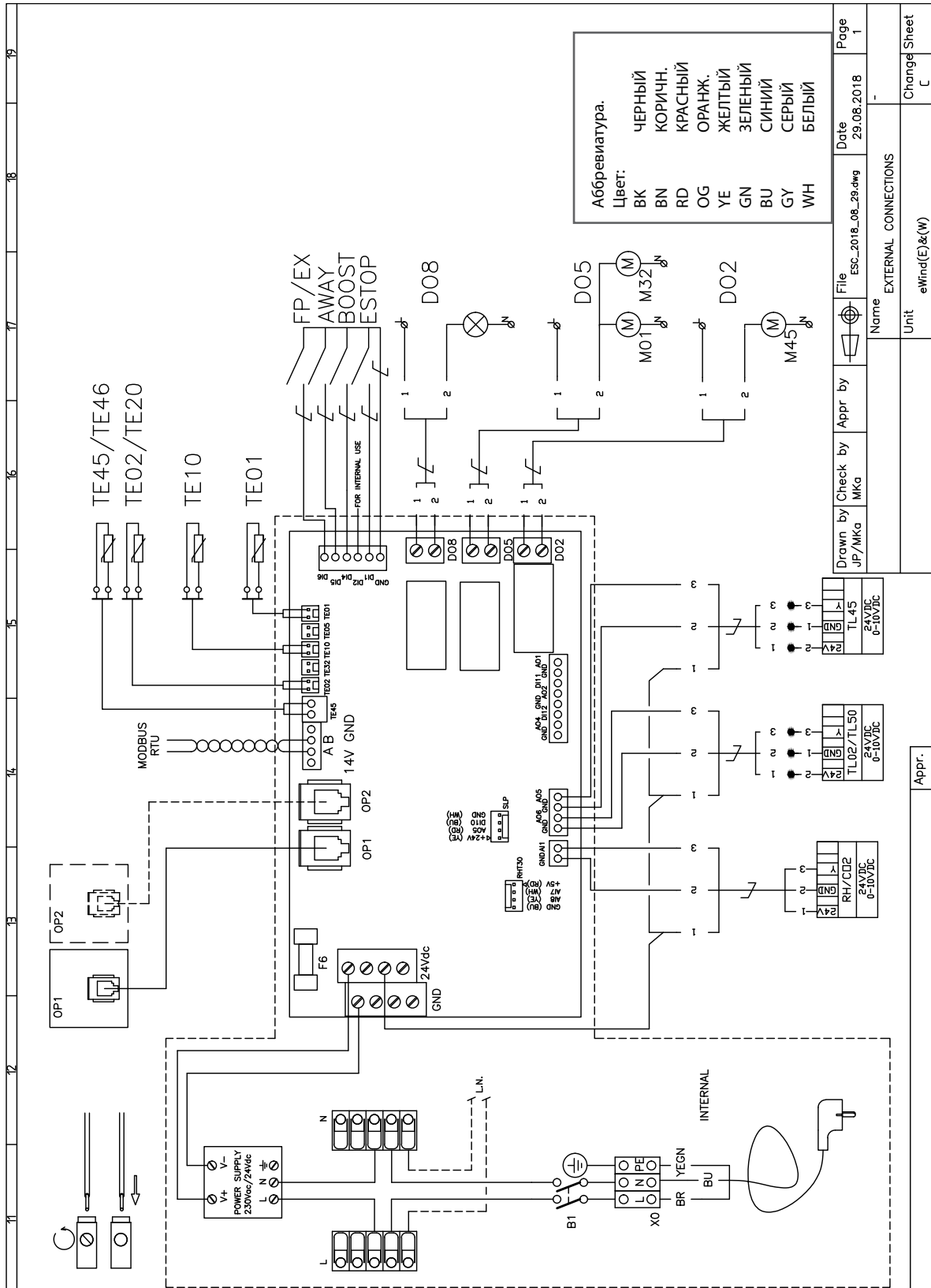

Drawn by	JP/MKa	Check by	MKa	Appr by		File	Esc_2018_08_29.dwg	Date	29.08.2018	Page	1
Name								EXTERNAL CONNECTIONS		Change Sheet	
Unit								eWind(E&W)		C	

Название	Описание	Маркировка на печатной плате
FP/EX	РЕЖИМ КАМИН/КУХОННАЯ ВЫТЯЖКА	D16
AWAY	РЕЖИМ ОТСУТСТВИЕ	D15
BOOST	ПРИНУДИТЕЛЬНОЕ УСКОРЕНИЕ	D14
ESTOP	АВАРИЙНОЕ ОТКЛЮЧЕНИЕ	D11
TE45	ДАТЧИК ТЕМПЕРАТУРЫ ОБРАТНОЙ ВОДЫ ДЛЯ МОДЕЛЕЙ eWind W	TE45
TE46	ДАТЧИК ТЕМПЕРАТУРЫ ОБРАТНОЙ ВОДЫ ДЛЯ МОДЕЛЕЙ eWind CG	TE45
TE02	ТЕМПЕРАТУРА НАРУЖНОГО ВОЗДУХА ПОСЛЕ КАНАЛЬНОГО ПРЕДНАГРЕВА	TE02
TE20	ТЕМПЕРАТУРА ВЫТЯЖНОГО ВОЗДУХА	TE02
TE10	ТЕМПЕРАТУРА ПРИТОЧНОГО ВОЗДУХА	TE10
TE01	ТЕМПЕРАТУРА НАРУЖНОГО ВОЗДУХА	TE01
RH CO ₂	ВЫНОСНОЙ ДАТЧИК ВЛАЖНОСТИ (RH 0–100%) ПРЕДУСТАНОВЛЕН. ЕСЛИ ПАРАМЕТР c27 АКТИВЕН, ДАТЧИК CO ₂ (200–2,000 ppm) (ДОПОЛНИТЕЛЬНО)	A11
TL01 TL50	ВКЛЮЧАТЕЛЬ ПРЕДНАГРЕВА, МОДЕЛИ CHG. ВКЛЮЧАТЕЛЬ ОХЛАЖДЕНИЯ, МОДЕЛИ CG	AO6
TL45	ВКЛЮЧАТЕЛЬ НАГРЕВА, МОДЕЛИ W	AO5
DO8	СИГНАЛ ТРЕВОГИ УПРАВЛЕНИЯ ПРЕДНАГРЕВОМ ВКЛ/ВЫКЛ ПРЕДУСТАНОВЛЕН, CHG –AGH, УПРАВЛЕНИЕ ОХЛАЖДЕНИЕМ ДЛЯ МОДЕЛЕЙ С ПРЕДНАГРЕВОМ ВКЛ/ВЫКЛ, МОДЕЛИ CG, НАГРЕВАТЕЛЬ ЛОТКА ДЛЯ СБОРА КОНДЕНСАТА	DO8
DO5	УПРАВЛЕНИЕ ЗАСЛОНКАМИ ДЛЯ НАРУЖНОГО И ВЫТЯЖНОГО ВОЗДУХА (ДОПОЛНИТЕЛЬНО)	DO5
DO2	КОНТРОЛЬ НАГРЕВА ВКЛ/ВЫКЛ МОДЕЛИ eWind МАКС 500 ВТ НАСОС	DO2
OP1	ПУЛЬТ УПРАВЛЕНИЯ (1) В КОМПЛЕКТЕ, 10-М В КОМПЛЕКТЕ, ЕСЛИ ПУЛЬТ НЕ ВСТРОЕН В УСТАНОВКУ	OP1
OP2	ПУЛЬТ УПРАВЛЕНИЯ (ДОПОЛНИТЕЛЬНО), В КОМПЛЕКТЕ С КАБЕЛЕМ 10-М	OP2

Памятка для монтажника

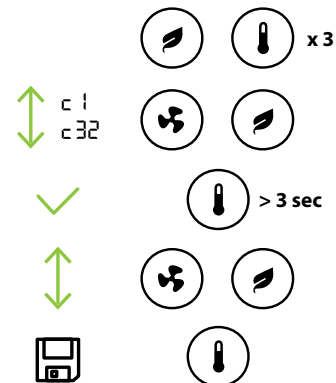
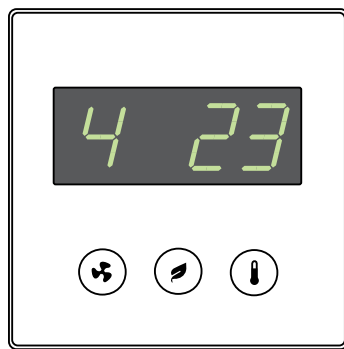

c1		36% (20-100%)
c2		35% (20-100%)
c3		56% (20-100%)
c4		55% (20-100%)
c5		83% (20-100%)
c6		80% (20-100%)
c7		100% (20-100%) (120 min)
c8		100% (20-100%) (120 min)
c9		2 h (1...4 h)
c10		30% (20-100%)
c11		50% (20-100%)
c12		10 min (5...15 min)

c13		oFF (on / oFF)
c14		4 (4 / 6)
c15		oFF (on / oFF)
c16		=> on, TE01 < °C, 5°C (0...10°C)
c17		=> oFF, TE01 > (c16 + c17), 1°C (1...5°C)
c18		on on / oFF
c19		=> on, TE01 > °C, 17°C
c20		=> on, TE01 > °C, 20°C (15...25°C)
c21		=> oFF, TE01 < (c20 - c21), 2°C (1...5°C)
c22		-15°C (-10...-20°C)

c23		on (on / oFF)
c24		4°C (-10...+10°C)
c25		45% (10...100%RH)
c26		=> on, 48 h %RH + c26, 15% (5...30%)
c27		oFF (on / oFF)
c28		CO ₂ => on, 1000 ppm (600...1200)
c29		oFF (on / oFF)
c30		oFF (on / oFF)
c31	eWind Modbus	1 (1...99)
c32	Modbus	2 (1=9600, 2=19200, 3=115200)

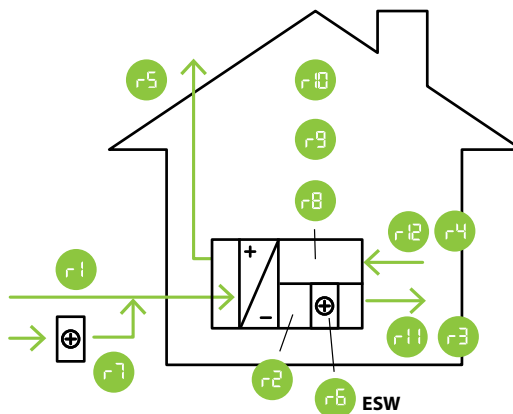
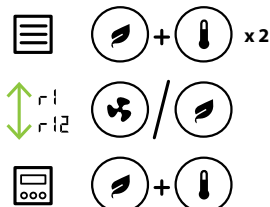

- r1 °C TE01
- r2 °C TE05
- r3 °C TE10
- r4 °C TE30
- r5 °C TE32
- r6 °C TE45
- r7 °C TE02
- r8 %RH RH30
- r9 %CO₂
- r10 °C
- r11 °C
- r12 η%



Enervent Zehnder Oy
Kipinätie 1
FIN-06150 Porvoo, Finland
Tel. +358 207 528 800
enervent@enervent.com
www.enervent.com

ООО "ЭСВ"
124482, г. Москва, г. Зеленоград,
проезд Савёлкинский, д. 4, этаж 13,
помещ. XXI комн. 4
Тел. 8 800 500 2396
www.esv.company